



Garagerullport RollMatic

Garagerullport RollMatic, Garagetakrullport RollMatic OD ■ NYHET

HÖRMANN



INNEHÅLL

- 6 Goda skäl att välja Hörmann
- 12 Portutseenden
- 16 Färgdesign
- 20 Garagerullport RollMatic
- 25 Utvändig rullport RollMatic
- 26 Takrullport RollMatic OD ■ **NYHET**
- 30 Sidodörrar
- 32 Maskineritillbehör
- 36 Storlekar och inbyggnadsdata

Portarna som visas är delvis specialutrustade och motsvarar inte alltid standardutförandet.

De avbildade färgerna och ytorna kan av trycktekniska skäl avvika något.

Skyddad enligt lagen om upphovsrätt. Eftertryck, även delvis, endast med vårt tillstånd. Rätten till ändringar förbehålles.

◀ Garagerullport i vit aluminium RAL 9006 och Hörmann entrédörr i aluminium ThermoSafe motiv 860 i vit aluminium RAL 9006.

Universellt användbar

Rullportar och takrullportar öppnas lodrätt och kräver väldigt lite plats i garaget. Portarnas konstruktion ger dig maximalt utrymme både i och framför garaget. Formen på öppningen till garaget spelar ingen roll vid inbyggnad av garagerullportar – den kan ha raka kanter, vara sneddad, med segment- eller valvbåge.

Med en garagerullport RollMatic förblir ytan i taket fri och kan användas för lampor eller som extra förvaringsutrymme. För problematiska inbyggnadssituationer med litet överutrymme och/eller små sidoutrymmen finns RollMatic även som utvändigt rullport för montage framför garageöppningen.

Takrullporten RollMatic OD imponerar genom det minimala överhöjdsbehovet och passar perfekt vid renovering i trånga utrymmen.





”Ett gott rykte måste man förtjäna.”

August Hörmann

Helt i linje med företagsgrundarens filosofi är Hörmann idag ett äkta kvalitetslöfte. Företaget har blivit marknadsledande och nummer 1 i Europa, med över 80 års erfarenhet i port- med maskineribranschen med över 20 miljoner sålda portar och motorer. Därför kan du känna dig trygg i ditt val av en garageport från Hörmann.



1 Kvalitet från Tyskland

Hörmann utvecklar och tillverkar själva alla port- och maskinerikomponenter. De är anpassade till **varandra till hundra procent** och för din säkerhet har de **kontrollerats och certifierats** av oberoende, erkända institut. De tillverkas enligt kvalitetssäkringssystemet DIN EN 9001 i Tyskland och uppfyller alla krav i Europadirektiv 13241-1. Dessutom arbetar våra mycket kvalificerade medarbetare hela tiden intensivt med nya produkter, vidareutvecklingar och detaljförbättringar. På det här sättet skapar vi patent och ensamrätter på marknaden.

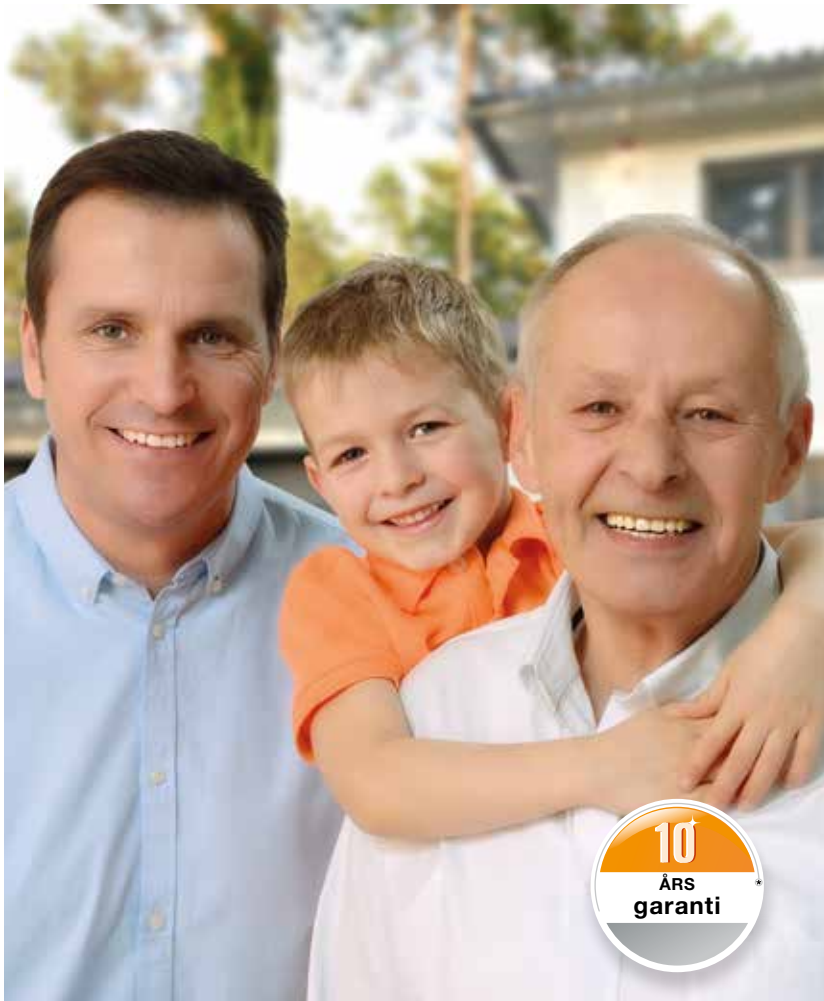

2 Garageportar för generationer

Långtidstester under verkliga förhållanden ger väl beprövade serieprodukter med Hörmann-kvalitet. Tack vare detta, våra överlägsna tekniska lösningar och kompromisslös kvalitetssäkring kan Hörmann lämna **10 års garanti på alla garageportar och 5 år på Hörmann maskinerier.***

* Utförliga garantivillkor finns på: www.hoermann.com

3 Med sikte på framtiden

Hörmann vill föregå med gott exempel. **Därför täcker företaget 100 % av sitt energibehov med miljövänligt producerad el.** Samtidigt sparar vi varje år in många ton CO₂ tack vare ett nytt certifierat, intelligent energihanteringssystem. Sist men inte minst erbjuder Hörmann produkter i linje med en hållbar utveckling.



4 Tillförlitlig viktutjämning



Endast hos Hörmann

Garagerullport
med dragfjäderteknik

Ett viktutjämningsystem i styrskenorna stödjer maskineriet när porten öppnas och stängs och skonar därmed mekaniken. Det flerfaldiga fjäderpaketet och den dubbla stållinan ser till att porten inte, i något läge, kan falla ner. Om porten behöver nödöppnas går det enkelt att göra för hand. För rullportar behövs därför ingen handvev.

5 Säkerhetsautomatik

RollMatic-portarna har mjukstart och mjukstopp som standard vilket ger en tyst portrörelse och skonar porten från slitage. Viktutjämningsystemet och den tillförlitliga säkerhetsautomatiken gör att porten stannar vid plötsliga hinder. För ännu bättre skydd och högre säkerhet rekommenderar vi montering av en beröringfri ljusridå.



6 Kompakt rullport

Rullporten RollMatic är det bästa alternativet när ditt garage skall ha fritt utrymme eller är för litet för t.ex. en takskjutport. Rullportens portsektioner rullas kompakt upp i portöppningens överstycke och takutrymmet kan användas för lampor eller som ett extra förvaringsutrymme. För svåra inbyggnadssituationer med små sidoutrymmen finns RollMatic även som utvändig rullport för montage framför garageöppningen.



7 Plastbesparande takrullport

Takrullporten RollMatic OD passar perfekt för garage med liten överhöjd. Portsektionerna styrs via de smala styrskenorna upp mot taket. Tack vare det platsbesparande maskinerimontaget behöver RollMatic OD endast 60 mm överhöjd.



8 BiSecur trådlöst fjärrsystem med certifierad säkerhet



Endast hos Hörmann

Det trådlösa tvåvägssystemet BiSecur med extra säker kryptering är ett mycket gott exempel på framtidsorienterad teknik för enkel och bekväm manövrering av garage- och grindmotorer, dörröppnare, belysning m.m. Med det av Hörmann utvecklade, extremt säkra kodsystemet BiSecur med stabil och störningsfri räckvidd, kan du vara tryggt förvissad om att obehöriga inte kan kopiera din fjärrkod. Systemet har kontrollerats och certifierats av säkerhetsexperter vid Ruhruniversitetet i Bochum.



Se även en kort film på:
www.hoermann.se/filmer



Perfekt anpassat och 100 % kompatibel

Alla BiSecur maskinerier, mottagare och manöverenheter är 100 % kompatibla.

Med en fjärrkontroll eller med ett kodlås öppnar du bekvämt din garageport eller en grind utrustad med ett maskineri från Hörmann, din dörröppnare eller andra enheter som har en BiSecur-mottagare. Med vår app* kan du med din smartphone eller surfplatta ansluten till Hörmann BiSecur gateway bekvämt styra ditt Hörmann garageports- och grindmaskineri, din Hörmann entrédörr** eller en innerdörr utrustad med dörröppnaren PortaMatic samt ytterligare enheter.

* För smartphones eller surfplattor med iOS eller Android operativsystem

** För denna funktion krävs att din Hörmann entrédörr ThermoCarbon / ThermoSafe är utrustad med automatlåset S5 / S7 Smart.



9 Bekväm avläsning av portläget

Du slipper gå ut i regn och rusk för att kontrollera att din takrullport OD är stängd. Genom att trycka på knappen visar färgen på LED-lampan på fjärrkontroll HS 5 BS portläget. Ytterligare ett tryck på knappen*** stänger porten. Du kan inte styra din port på ett säkrare sätt.

*** vid manövrering utom synhåll från porten krävs en extra fotocell.

10 Utmärkt design

De **exklusiva BiSecur-fjärrkontrollerna** är designade i svart eller vitt och har en elegant form som ligger bekvämt i handen. Hörmanns BiSecur-fjärrkontroller som kan beställas med högblank, pianolackad yta och har tilldelats den välkända desingutmärkelsen reddot för sin exklusiva design.



Se även en kort film på:
www.hoermann.se/filmer



Bilden ovan: fjärrkontroll HS 5 BS med fjärrkontrollstation (tillval).

Passar perfekt till ditt hus

För att din port ska överensstämma med husets övriga arkitektur erbjuder vi rullporten RollMatic och takrullporten RollMatic OD i flera olika utföranden. Om du vill att din port ska ha ett naturligt utseende kan du välja någon av de båda trädekorerarna med Decograin- eller Decopaint-yta. Vill du ha en port med ett elegant utseende väljer du den nya färgen Noir 2100 Sablé Antracit Metallic. Eller så väljer du en av 11 portfärger som alla kostar lika mycket – det gör inte nödvändigtvis beslutet lättare, men i vart fall roligare. Självklart har vi även sidodörrar med likadant utseende.







► Garagerullport och sidodörr
i trafikvit RAL 9016.





▼ Utvändig rullport i ljusgrå RAL 7035



▲ Takrullport RollMatic OD i antracitgrå RAL 7016

◀ Garagerullport i trafikvit RAL 9016 och Hörmann entrédörr ThermoSafe i aluminium med motiv 413 i trafikvit RAL 9016.

Harmonisk totalöversikt

Aluminiumprofiernas släta yta känns modern och elegant i jämförelse med andra modeller med räfflade ytor. Tack vare ytskiktet av hög kvalitet på portens ut- och insida är den dessutom lätt att rengöra. Hos Hörmann får du alla delar av porten i den valda färgen, utan pristillägg. Portsektioner, styrskena, överstyckskant och portaxelkåpa ger på så sätt ett harmoniskt och enhetligt visuellt intryck. Profilens hålrum har en jämn fyllning av hårdskum i polyuretan för en jämn portrörelse.



Observera följande:

Alla färger enligt RAL-skalan.

Observera att färgerna och ytorna av trycktekniska skäl kan avvika något från verkligheten. Kontakta din Hörmann-återförsäljare för mer information.

Alla Hörmanns rullportar motsvarar senaste standard avseende teknik och använda lacksystem. Tryckställen och slitage beror på användningskonstruktionen och går inte att undvika. De påverkar inte rullportens funktion och hållbarhet.

- 1 Profily (konkav sida)
- 2 Profily (konvex sida)

11 färger till samma pris



- 1 RAL 9016 Trafikvit
- 2 RAL 9006 Vit aluminium
- 3 RAL 9005 Djupsvart
- 4 RAL 9001 Cremevit
- 5 RAL 8028 Jordbrun
- 6 RAL 7035 Ljusgrå
- 7 RAL 7016 Antracitgrå
- 8 RAL 6005 Mossgrön
- 9 RAL 5011 Stålblå
- 10 RAL 3003 Rubinröd
- 11 RAL 1015 Ljust elfenben

Fönstersektioner

Fönster släpper in dagsljuset i garaget. Fönstersektionerna med plastrutor är placerade över hela profilens bredd. Hur många element som krävs beror på portbredden. Maximalt tio profiler med fönster kan monteras per port.

Ventilationsgaller

Ventilation av garaget förbättrar inneklimatet och förhindrar mögelbildning. Ventilationsgaller av hållbar plast kan monteras längs hela profilbredden. Maximalt tio profiler kan monteras per port.

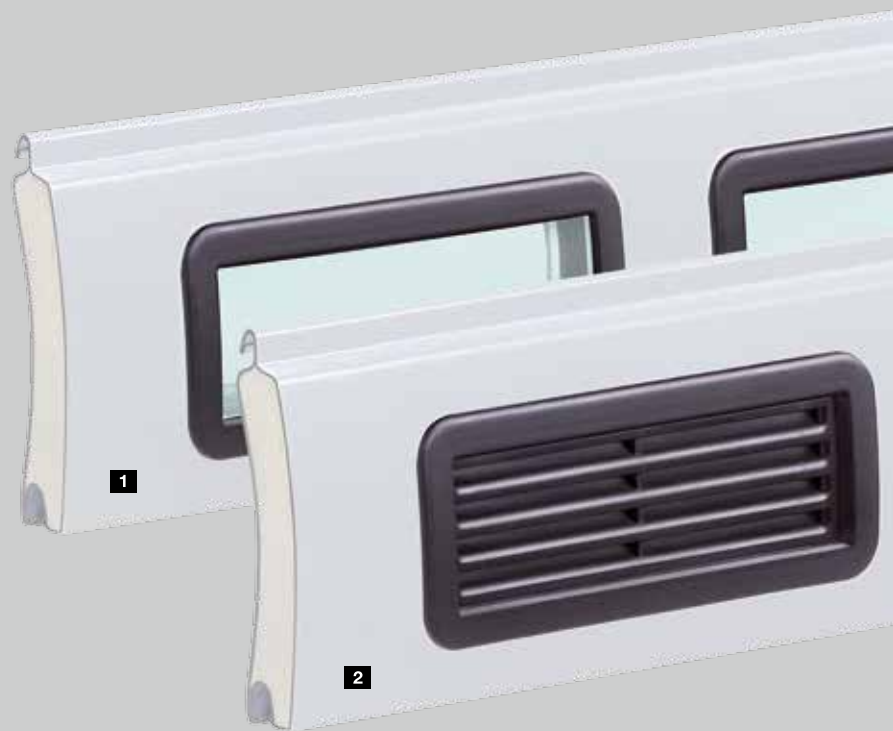

- 1 Profil med plastfönster
- 2 Profil med ventilationsgaller

Decograin-yta

De två Decograin-ytorna i dekorena Golden Oak och Rosewood ser ut som riktigt trä. Med det speciella nötningståliga ytskyddet håller profilernas UV-beständiga plastfoliebeläggningen länge.



Decograin



Rullport RollMatic

För ett enhetligt utseende levereras styrskenor samt överstyckskant och profilbeklädnad med samma Decograin-dekor. Decograin-ytan finns inte för utvändiga rullportar.



Takrullport RollMatic OD

Styrskenor och överstyckskant pulverlackeras i dekorens färgnyans.

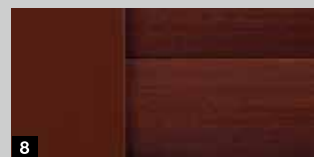

Observera följande:

Observera att färgerna och ytorna av trycktekniska skäl kan avvika något från verkligheten. Kontakta din Hörmann-återförsäljare för mer information.

- 1 Profilver (konkav sida) i brunt
- 2 Profilver (konvex sida) i Decograin Golden Oak
- 3 Decograin Golden Oak
- 4 Decograin Rosewood
- 5 Styrskena och profil i Decograin Golden Oak
- 6 Styrskena och profil i Decograin Rosewood
- 7 Styrskena i Decograin Golden Oaks färgnyans
- 8 Styrskena i Decograin Rosewoods färgnyans

Decopaint-yta

Decopaint-ytorna Golden Oak och Rosewood är ett kostnadssparande alternativ till Decograin-ytona. Profilerna lackeras med träutseende på in- och utsidan. Färgen Noir 2100 Sablé lackas med elegant Antracit Metallic.



Decopaint

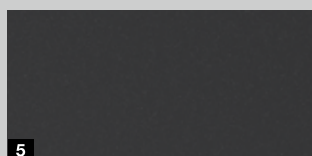
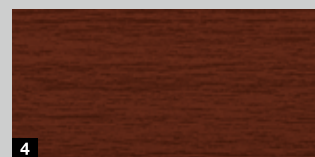

Rullport RollMatic/Takrullport RollMatic OD

Styrskenor, överstyckkant och kåpa pulverlackeras i dekorens färgnyans för att överensstämja med portens färg.



- 1 Profilvy (konkav sida) i Decopaint Golden Oak
- 2 Profilvy (konvex sida) i Decopaint Golden Oak
- 3 Decopaint Golden Oak
- 4 Decopaint Rosewood
- 5 Noir 2100 Sablé Antracit Metallic
- 6 Styrskena i dekorens färgnyans
- 7 Styrskena i dekorens färgnyans
- 8 Styrskena och profil i Noir 2100 Sablé Antracit Metallic

Alla detaljer passar ihop



RollMatic-rullporten är full med innovativa detaljer som har ett enda syfte: din komfort och säkerhet. Detta koncept går som en röd tråd genom alla aspekter hos produkten – från det enkla montaget till de välbeprövade säkerhetspatenten.





2 Endast hos Hörmann Dragfjäderteknik

1 Välskyddad portaxel

Standardkåpan till portaxeln förhindrar ingrepp i portaxeln. Den skyddar även portbladet mot smuts och skador när porten är öppen. För portar i färg eller portar med Decograin-yta har kåpan samma utseende som portbeklädningen. För Decopaint-portar levereras kåpan i portens färgnyans.



3 Endast hos Hörmann Skonsamma stödringar

2 Dragfjäderteknik med fjäder-i-fjäder-system

Hörmann RollMatic-rullportar med dubbla dragfjädrar och dubbla ställinor säkrar portbladet, i alla lägen, från att falla ner. Det patenterade fjäder-i-fjäder-systemet och den transparenta skyddshylsan förhindrar att en trasig fjäder kan slungas iväg och skada någon.

3 Skonsamma stödringar

Genom att använda nötningsbeständig material minskar slitaget från stödringarna på portens övre profiler.



4 Stormförankring som standard

Hörmann RollMatic håller även vid kraftig vindbelastning (upp till klass 4). Stormhakarna (standard) i profiländarna håller porten säkert kvar i styrningen. Dessutom ger de ett ökat inbrottskydd.

5 Enkelt montage

Det går snabbt och enkelt att montera RollMatic-rullportar. Styrskenor på sidorna, överstyckskanten och maskineriet är fastskruvade på garageväggarna och på överstycket. Portprofilerna dras sedan smidigt upp runt axeln av maskineriet och fixeras med remmarna.

Mer information finns i inbyggnadsanvisningen på www.hoermann.de



Maskineri som standard,
servicevänligt monterat
på utsidan av kåpan.

- Med 4-knappsfjärrkontroll HSE 4 BS som standard
- Lägre strömförbrukning
- Inställbar automatisk stängning**
- Nödupplåsning via draglina som standard

Styrning

- Separat manöverhus med knappar
- Integrerad belysning



Fjärrkontroll HSE 4 BS
med svart greppvänlig yta
och skyddskåpa av plast



Garageportsmaskineri	Maskineri som standard
Drag- och tryckkraft	650 N
Toppkraft	800 N
Öppningshastighet: max	11 cm/s

* Utförliga garantivillkor finns på: www.hoermann.com

** Ljusrådå krävs

Extrautrustning



Utvändig nödfrikoppling som tillval **1**

I garage som saknar en annan utgång än porten rekommenderar vi nödfrikoppling för att kunna öppna garageporten i nödfall (t.ex. vid strömavbrott).



Nödbatteri som tillval **2**

Denna nödförsörjning kompenserar vid strömavbrott på upp till 18 timmar och max. 5 portcykler. Nödbatteriet laddar upp sig igen under normal drift av porten.



Ljudlarm som tillval **3**

Det höga larmljudet med en ljudstyrka på 110 dB(A) skrämmer effektivt bort inbrottstjuvar.



Handmanövrerad port med manuellt portlås

Tack vare den stödjande dragfjäderutjämningen kan de manuella garagerullportarna från Hörmann öppnas och stängas enkelt för hand, både inifrån och utifrån. Utifrån med handtaget **4**, inifrån med ett kättingspel **5**. Den manuella rullporten låses mekaniskt med både inner- och ytterhandtag och lås. Stadiga metallbultar griper in till höger och vänster i styrskena.



! Endast hos Hörmann Dragfjäderteknik

Extrautrustning

Sned bottenprofil

Lösningen på sluttande underlag: den sneda golvavslutningsprofilen av aluminium jämnar ut höjdskillnader över hela portbredden (max. 300 mm). Profilen är enkel att montera. Den skruvas enkelt fast på den befintliga porten. Avslutningsprofilen levereras pulverlackerad i färgen djupsvart (enligt RAL 9005) som standard. På begäran går det att beställa en avslutningsprofil **1** som passar portfärgen.

Extra överparti

Vid montage i öppningen kan ett extra överstycke **2** behövas för att stabilisera monteringen. Det ger ett harmoniskt avslut på det övre partiet utan störande monteringshål. Det extra överpartiet levereras i samma färg som porten eller med Decograin-yta.

Utjämningsset för montering

Om väggarna är ojämna kan du som tillbehör välja ett monteringsutjämningsset **3** som ger en tät slutande inbyggnad av porten. Detta är särskilt en fördel vid modernisering och för träkonstruktioner.

Mer information finns i inbyggnadsanvisningen på www.hoermann.de





Utvändig rullport

Lösningen när invändigt utrymme saknas

För garage med för liten överhöjd och/eller för litet sidoutrymme finns RollMatic som utvändig rullport, vilken monteras framför garageöppningen. Den utvändiga rullporten levereras som ett komplett paket med ett optimalt anpassat maskineri. Styrskenor och kåpan levereras i portens färg för att skapa ett harmoniskt intryck.

1 Valbar placering av maskineriet

Beroende på inbyggnadssituationen kan maskineriet antingen placeras på vänster eller höger sida av ytterrullporten. Portaxelkåpan är 100 mm bredare på detta ställe och omsluter maskineriet så det skyddas från väder och vind eller främmande ingrepp.



2 Dragfjäderkåpa med siktfönster

Genom siktfönstret i fjäderkåpan kan du enkelt kontrollera att linstyrningen och fjädrarna fortfarande är funktionsdugliga. Det ger säkerhet även efter många år.

3 Säkrad upplåsning

Lås enkelt upp maskineriet från insidan med dragrepet. Så kan du till exempel manuellt öppna porten från insidan vid ett strömavbrott. Alternativt kan du välja att få den säkrade upplåsningen för montage på ytterväggen i ett låsbart hus. Mer information finns på sidan 23.



Den platsbesparande garageporten – perfekt vid renovering



Den smala konstruktionen gör att takrullporten RollMatic OD kan byggas in i ett mycket trångt garage.



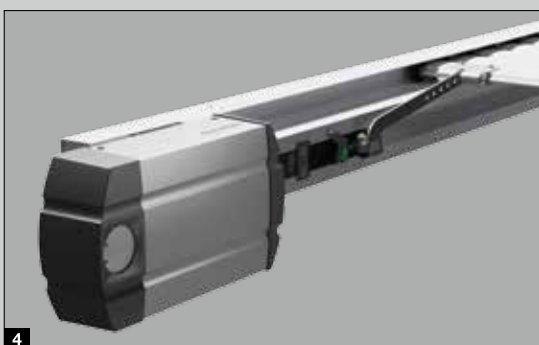
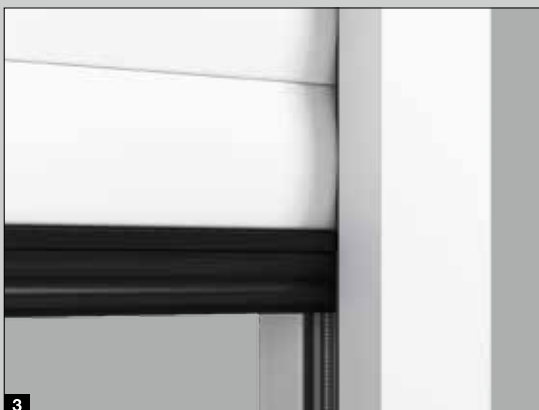

1 Tystare portrörelse

Dubbla löprullar styr portsektionerna tyst och jämnt in under taket. De smala styrskenorna av aluminium ansluts med stabila hörnolänkningar med en lite radi. Tack vare den kompakta konstruktionen behöver takrullporten RollMatic OD endast en överhöjd på 60 mm.

2 Tätad runt om

Elastisk läpptätning i överkanten och borsttätningar i styrskenorna tätar porten optimalt. Den flexibla EPDM-golvprofilen jämnar ut golvet ojämnheter och tätar portens underkant.

3 Integrerad viktutjämning

Det flerfaldiga fjäderpaketet utjämnar portsektionernas vikt optimalt i varje position. Det gör att maskinerimekaniken inte slits och garanterar tillsammans med motorns frånkopplingsautomatik att porten manövreras på ett säkert sätt. Den integrerade fånganordningen skyddar dessutom porten från att falla ned om linan skulle gå av.

4 Platsbesparande motormontage

Motorskenorna kan monteras antingen på de horisontala styrskenornas vänstra eller högra sida. Genom denna kompakta konstruktion krävs ingen extra överhöjd. (bilden visar tillvalsmaskineriet SupraMatic)

5 Varierbar montering

De vertikala styrskenorna och överstycks-kanten levereras som standard i portens färg. Därför kan porten även helt eller delvis monteras i öppningen. Porten kan monteras i öppningen med hjälp av renoveringsdetaljen 5 som tillval, vilken även jämnar ut störande mellanrum i överstycke och portöppning. Då behövs inga murar- eller putsarbeten.

Standardmotor ProMatic

- Med fjärrkontroll HSE 4 BS som standard
- Fjärrkontroll HSE 5 BS, med avläsning av portläget, som tillval
- Inställbar ventilationsöppning
- Automatisk portlåsning



Fjärrkontroll HSE 4 BS med svart greppvänlig yta och skyddskåpa av plast som standard.

Garageportsmotor	ProMatic
Specialitet	
Cykler per dag / timma	12 / 5
Drag- och tryckkraft	600 N
Toppkraft	750 N
Öppningshastighet: max	14 cm/s
Portbredd max	5000 mm
Portyta max.	11,25 m ²

SupraMatic

den supersnabba motorn
med många extrafunktioner



- Med fjärrkontroll HS 5 BS som standard
- Avläsning av portläget
- Lägre strömförbrukning
- Enkel programmering
- Dubbel 7-segmentsdisplay
- Inställbar ventilationsöppning
- Automatisk portlåsnings
- Motorkåpa i borstad aluminium



Fjärrkontroll HS 5 BS med greppvänlig yta, som standard

Garageportsmotor	SupraMatic E
Specialitet	
Urustning	
Cykler per dag / timma	25 / 10
Drag- och tryckkraft	650 N
Toppkraft	800 N
Öppningshastighet: max	22 cm/s
Portbredd max	5500 mm
Portyta max.	13,75 m ²

* Utförliga garantivillkor finns på: www.hoermann.com

En passande sidodörr för varje RollMaticport

Hos Hörmann är sidodörren inte en bisak. Dörren måste passa ihop med porten för att ge ett perfekt helhetsintryck. Sidodörren NT 60 finns dessutom med alla ytor och i alla färger. Den högkvalitativa 60 mm-ramkonstruktionen i aluminium är den idealiska infattningen för dörrfyllningen. Den fästs som standard med en glashållarlist.



30 Vy utifrån.



Vy inifrån.



Handtagsbeslag som standard.





För ännu bättre komfort

Hörmanns maskineritillbehör imponerar genom innovativ teknik, exklusiv design och 100 % kompatibilitet – den optimala kombinationen för alla som uppskattar det perfekta.

Vill du ha bästa möjliga komfort?

Då har vi en passande fjärrstyrning för alla önskningar och behov: eleganta fjärrkontroller, stationära fjärrbrytare och snygga inomhusfjärrbrytare – det är bara att välja din favorit.







Fjärrkontroll HS 5 BS

4 knappfunktioner

plus avläsningsknapp,

1 Svart eller vit högglossyta

2 Svart greppvänlig yta



Fjärrkontroll HS 4 BS

4 knappfunktioner,

3 Svart greppvänlig yta

Fjärrkontroll HS 1 BS

1 knappfunktion,

4 Svart greppvänlig yta

Fjärrkontroll HSE 1 BS

1 knappfunktion

inkl. ögla för nyckelring,

5 Svart greppvänlig yta



Fjärrkontroll HSE 4 BS

4 knappfunktioner,

inkl. ögla för nyckelring

6 Svart greppvänlig

yta med krom- eller plaständar



Fjärrkontroll HSE 2 BS

2 knappfunktioner,

inkl. ögla för nyckelring

7 Svart eller vit högglossyta

8 Högglossyta i grönt,

lila, gult, rött, orange

9 Dekor i silver, svart,

mörkt rotträ

(bild från vänster)



10

11

10 Fjärrkontroll HSD 2-A BS

Aluminiumlook,
2 knappfunktioner,
kan även användas
som nyckelring.

11 Fjärrkontroll HSD 2-C BS

Höglansförokromad,
2 knappfunktioner,
kan även användas
som nyckelring.



12

12 Fjärrkontroll HSP 4 BS

4 knappfunktioner,
med sändningsspärr,
inkl. nyckelring.



13

14

13 Fjärrkontroll HSZ 1 BS

1 knappfunktion,
placeras i bilens cigarettändare.

14 Fjärrkontroll HSZ 2 BS

2 knappfunktioner,
placeras i bilens cigarettändare.



16

16 Fjärrkodlås FCT 3 BS

För 3 funktioner,
med knappbelysning.



17

17 Fjärrkodlås FCT 10 BS

För 10 funktioner,
med knappbelysning
och skyddslock.



18

**18 Trådlös fingerscanner
FFL 12 BS**

För 2 funktioner och upp till
12 fingeravtryck.



15

**15 Invändig tryckknapp
FIT 2-1 BS ■ NYHET
från hösten 2017**

För 2 funktioner eller
2 motorer.



19

20

Nyckellås

19 STUP 50

20 STAP 50

I infällt och utanpåliggande
utförande, inklusive 3 nycklar.

Invändig rullport

Inbyggnad bakom öppningen, vy anslagssida.

Invändig rullport

Inbyggnad i öppningen, vy inifrån.

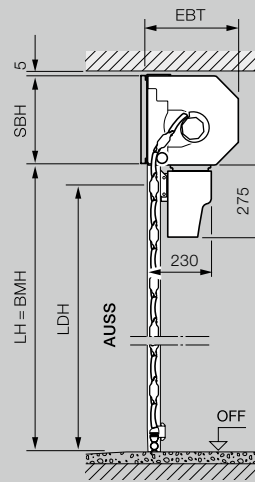
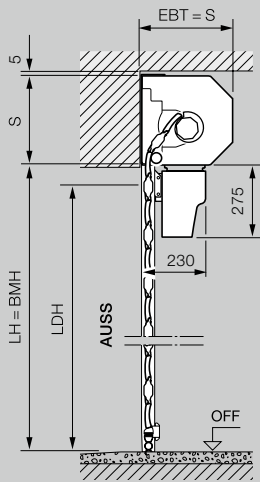
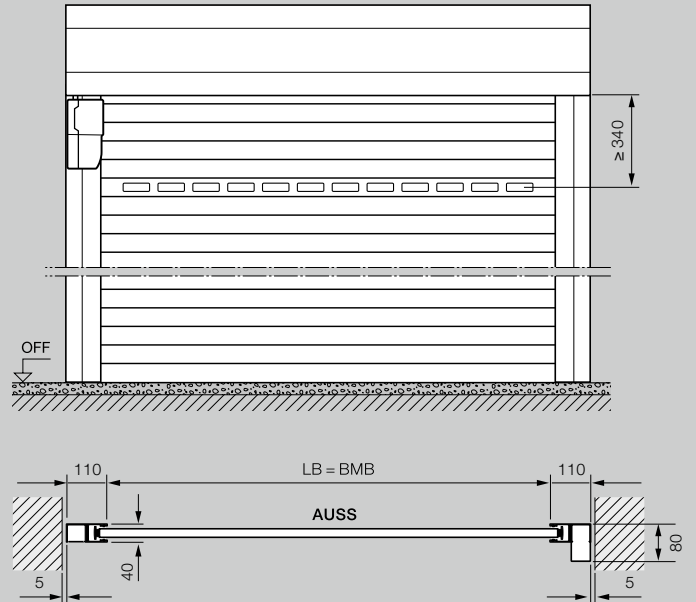
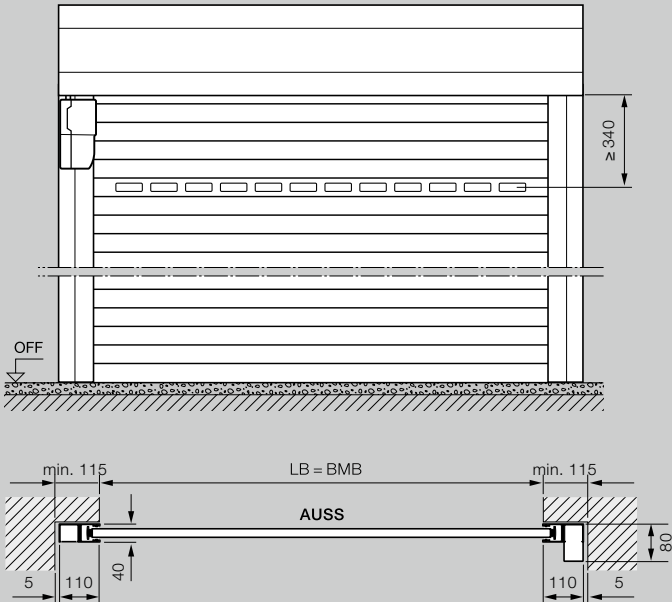

Storleksområde in- och utvändig rullport

Fri höjd (LH)	3100																				
	3000																				
	2875																				
	2750																				
	2675																				
	2625																				
	2500																				
	2375																				
	2250																				
	2125																				
	2000																				
	1800																				
	1600																				
		1000	1250	1500	1750	1900	2000	2250	2500	2750	3000	3250	3500	3750	4000	4250	4500	4750	5000		
	Fri bredd (LB)																				

Utvändig rullport

Inbyggnad framför öppningen, vy anslagssida.

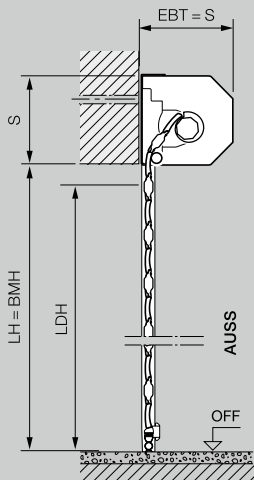
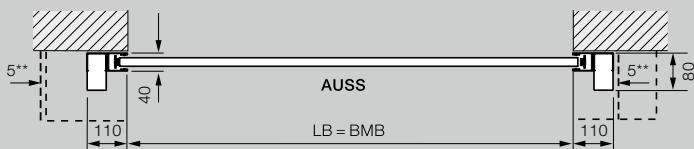
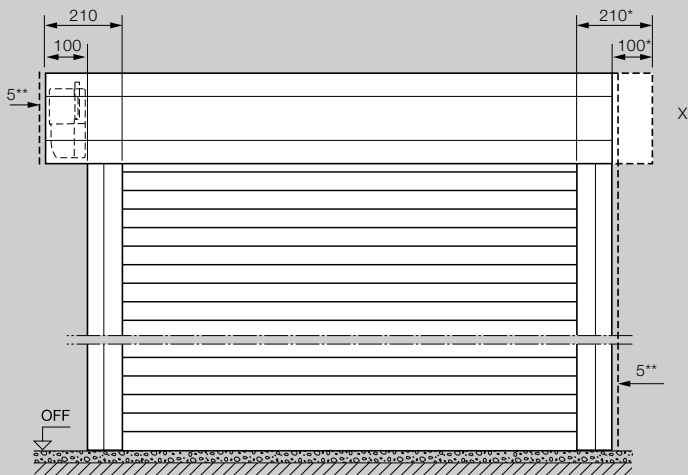

Kommentarer

BMB	Beställningsmått bredd
BMH	Beställningsmått höjd
LB	Fri bredd
LH	Fri höjd
LDB	Fri genomfartsbredd
LDH	Fri genomfartshöjd
RAMB	Ramytermått bredd
RAMH	Ramytermått höjd
EBT	Inbyggnadsdjup
S	Överhöjdsbehov
SBH	Extra överkant höjd
OFF	Överkant på färdigt golv
AUSS	Extern

Inbyggnadsdjup EBT

Upp till 2300 mm porthöjd	290 mm
Från 2301 mm porthöjd	335 mm

Överhöjdsbehov S / Överkant SBH

Upp till 2300 mm porthöjd	290 mm
Från 2301 mm porthöjd	335 mm

Fri genomfart LD

Höjd (med maskineri)	LH – 60 mm
Höjd (handmanövrerad)	LH – 125 mm
Bredd	LB

Utrymmeskrav på sidorna	115 mm
Utvändig rullport drivsida	215 mm

Vindbelastningsklasser

Upp till 3000 mm portbredd	Klass 4
Upp till 4500 mm portbredd	Klass 3
Upp till 5000 mm portbredd	Klass 2

Slagregnstät	Klass 2
---------------------	---------

X **Kåpa för utvändiga rullportar**
Utöver den valbara maskineripositionen (standard vänster, alternativt till höger) med övermått på drivsidan av portaxelkåpan finns denna även i symmetrisk anordning.

* För att få ett jämnt utseende kan man beställa portaxelkåpan symmetriskt!
** minst 5 mm avstånd till överstycke / styrskena.

Takrullport

Inbyggnad bakom öppningen, vy anslagssida.

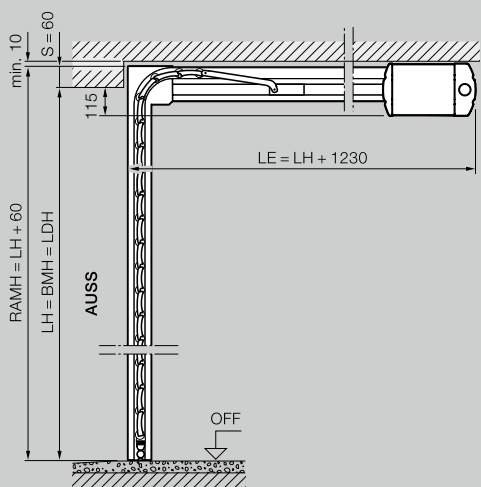
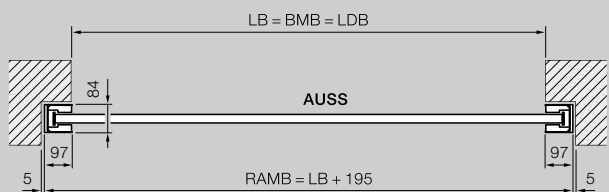
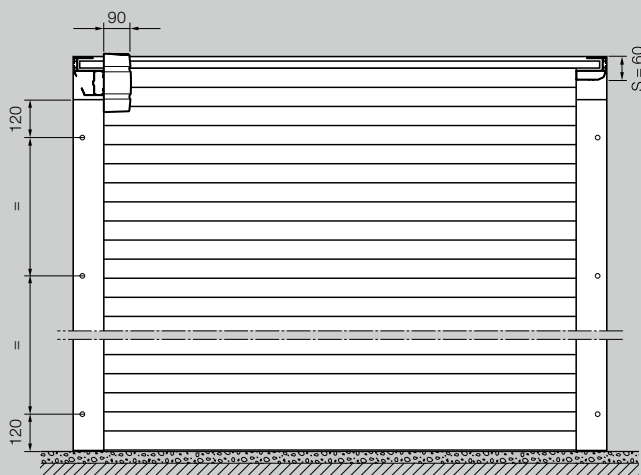

Takrullport

Inbyggnad i öppningen, vy inifrån.

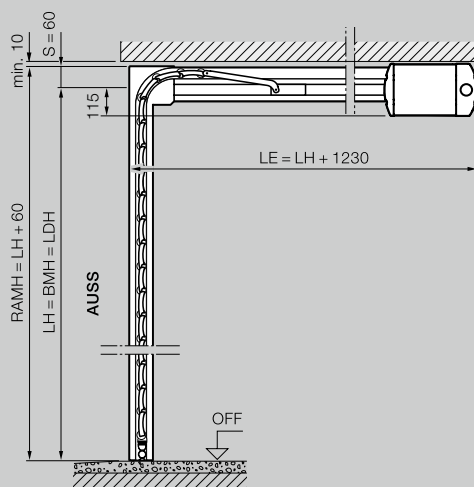
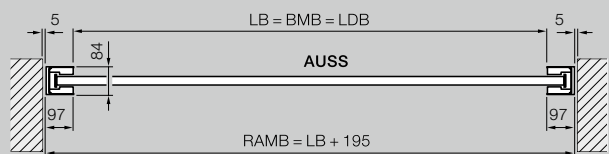
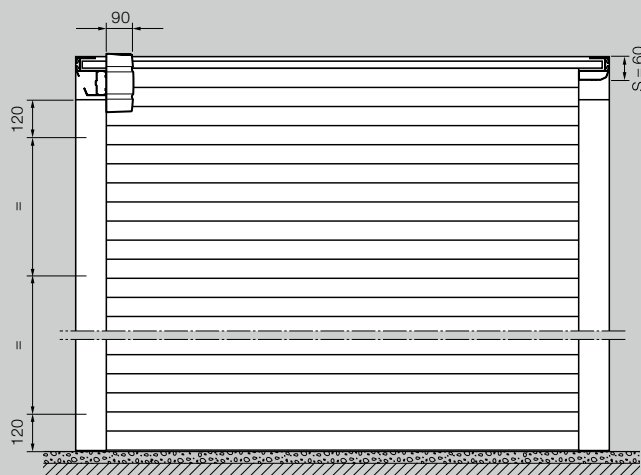

Storleksområde takrullport RollMatic OD*

Fri höjd (LH)	3000											
	2875											
	2750											
	2625											
	2500											
	2375											
	2250											
	2125											
	2000											
	1875											
	1700											
	1000	1250	1500	1750	2000	2250	2500	2750	3000	3250	3500	
	Fri bredd (LB)											

Sidodörr med blockkarm

Inbyggnad bakom öppningen,
öppnas inåt

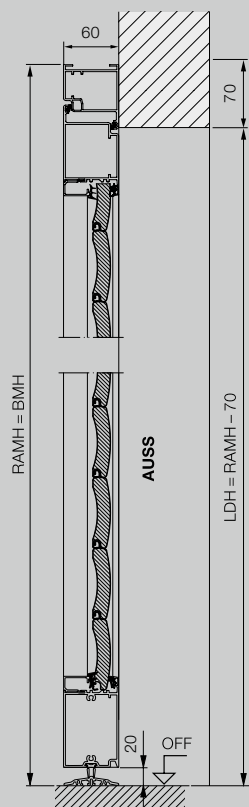

Sidodörr med blockkarm

Inbyggnad i öppningen,
öppnas inåt

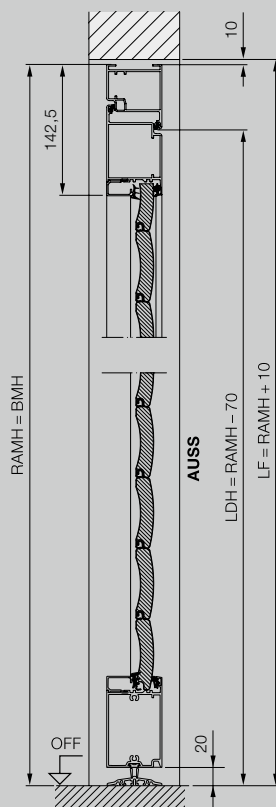

Sidodörr med blockkarm

Inbyggnad i öppningen,
öppnas utåt

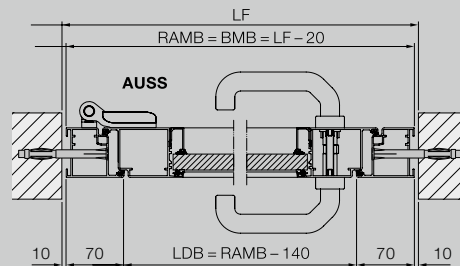
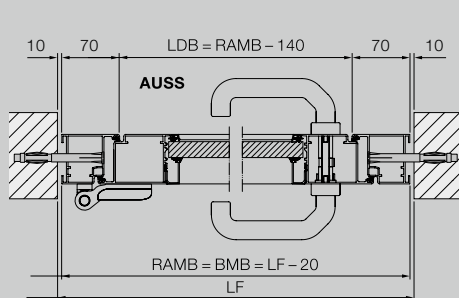
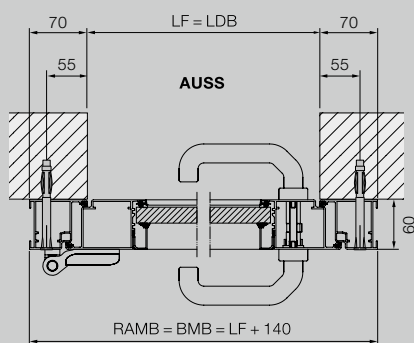
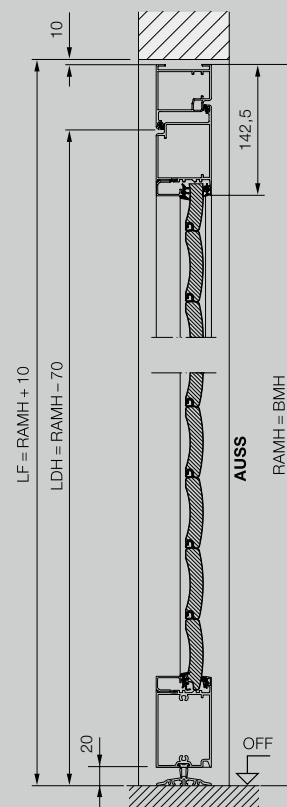

Sidodörr med hörnkarm

Inneranslag,
öppnas inåt

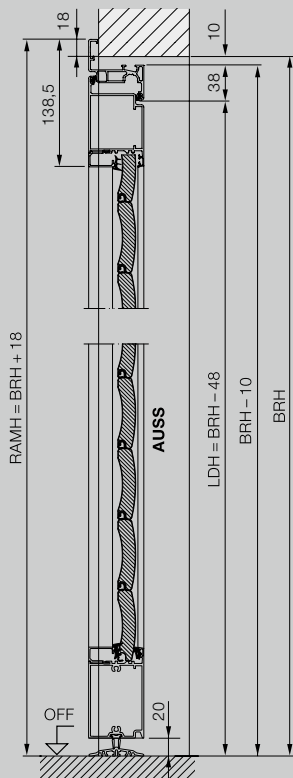

Sidodörr med hörnkarm

Ytteranslag,
öppnas utåt

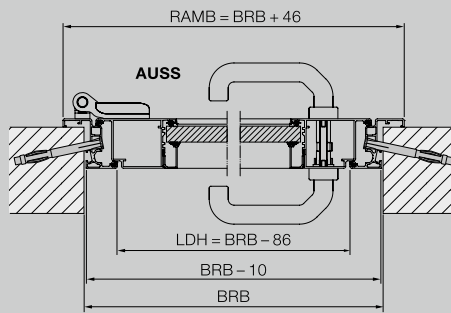
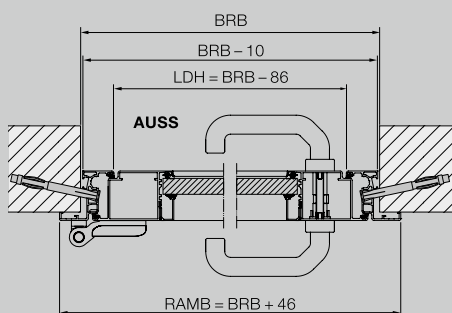
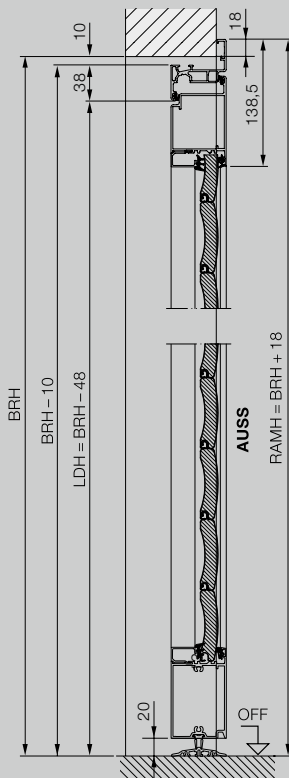

Kommentarer

BRB	Byggnadsriktmått bredd
BRH	Byggnadsriktmått höjd
BMB	Beställningsmått bredd
BMH	Beställningsmått höjd
LDB	Fri genomgångsbredd
LDH	Fri genomgångshöjd
LF	Fritt färdigmått
RAMB	Ramytttermått bredd
RAMH	Ramytttermått höjd
OFF	Överkant på färdigt golv
AUSS	Extern

Material

Dörrbladsram och karm av galvaniserat material, med pulverlackprimer av polyester på båda sidor, fylld med rullportslameller. Lamellernas position är inte densamma på garagerullporten RollMatic. Fönster och ventilationsgaller motsvarar dock RollMatic.



HÖRMANN

Upplev Hörmann-kvalitet för nybyggen och modernisering

Med produkter från Hörmann blir det enkelt att planera. Välj bland beprövade lösningar och kombinera högklassiga produkter som fungerar perfekt tillsammans.

- **Garageportar**

Vipp- eller taksjutportar av stål eller trä, anpassade efter din personliga arkitekturstil.

- **Port- och dörrmaskineri**

Njut av komfort och inbrottsförebyggande säkerhet med Hörmann garage- och infartsportmotorer. Med dörröppnare från Hörmann kan du även dra nytta av denna komfort i bostaden.

- **Entrédörrar**

Vårt omfattande program med entrédörrar har dörrmotiv som uppfyller alla behov, krav och önskemål.

- **Ståldörrar**

Solida dörrar för alla områden i huset, från källaren till vinden.

- **Karmar**

Välj ur vårt stora program för nybygge, utbyggnad och modernisering.



Garageportar och motorer



Thermo65 / Thermo46 entrédörr



Ståldörrar

Hörmann – kvalitet utan kompromisser



Hörmann KG Amshausen, Tyskland



Hörmann KG Antriebstechnik, Tyskland



Hörmann KG Brandis, Tyskland



Hörmann KG Brockhagen, Tyskland



Hörmann KG Dissen, Tyskland



Hörmann KG Eckelhausen, Tyskland



Hörmann KG Freisen, Tyskland



Hörmann KG Ichtshausen, Tyskland



Hörmann KG Werne, Tyskland



Hörmann Alkmaar B.V., Nederländerna



Hörmann Legnica Sp. z o.o., Polen



Hörmann Beijing, Kina



Hörmann Tianjin, Kina



Hörmann LLC, Montgomery IL, USA



Hörmann Flexon LLC, Burgettstown PA, USA



Shakti Hörmann Pvt. Ltd., Indien

Hörmann erbjuder ett komplett sortiment av byggprodukter från egna fabriker. Vi har ett nätverk av försäljnings- och serviceföretag över hela Europa och vi har även etablerat oss i USA och Asien. Detta gör oss till en stark och pålitlig internationell partner för byggprodukter av högsta klass. Vi står för "Kvalitet utan kompromisser".

GARAGEPORTAR
MOTORER
INDUSTRIPORTAR
LASTNINGSTEKNIK
DÖRRAR
KARMAR

Hörmann Svenska AB, Box 1206, S-701 12 Örebro



Officiell samarbetspartner till Svenska Fotbollförbundet

HÖRMANN