

TR20N004-B DX / 07.2016

DE

Anleitung für Installation und Betrieb

BiSecur Home

EN

Instructions for Installation and Operation

BiSecur Home

FR

Instructions d'installation et de service

BiSecur Home

ES

Instrucciones para la instalación y el funcionamiento

BiSecur Home

RU

Руководство по монтажу и эксплуатации

BiSecur Home

+

NL NEDERLANDS

IT ITALIANO

PT PORTUGUÊS

PL POLSKI

HU MAGYAR

CS ČESKY

SL SLOVENSKO

NO NORSK

SV SVENSKA

FI SUOMI

DA DANSK

SK SLOVENSKY

TR TÜRKÇE

LT LIETUVIŲ KALBA

ET EESTI

LV LATVIEŠU VALODA

HR HRVATSKI

SR SRPSKI

EL ΕΛΛΗΝΙΚΑ

RO ROMÂNĂ

BG БЪЛГАРСКИ



DEUTSCH	4
ENGLISH	22
FRANÇAIS	40
ESPAÑOL	58
РУССКИЙ	76
NEDERLANDS	94
ITALIANO	112
PORTUGUÊS	130
POLSKI	148
MAGYAR	166
ČESKY	184
SLOVENSKO	202
NORSK	220
SVENSKA	238
SUOMI	256
DANSK	274
SLOVENSKY	292
TÜRKÇE	310
LIETUVIŲ KALBA	328
EESTI	346
LATVIEŠU VALODA	364
HRVATSKI	382
SRPSKI	400
ΕΛΛΗΝΙΚΑ	418
ROMÂNĂ	436
БЪЛГАРСКИ	454

Inhaltsverzeichnis

1	Zu dieser Anleitung	5	12	Hörmann Portal BiSecur Home	14
1.1	Verwendete Warnhinweise	5	12.1	Gateway-Betrieb über das Hörmann Portal einrichten	14
2	Sicherheitshinweise	5	12.2	Verbindung zwischen der App und dem Hörmann Portal einrichten.....	14
2.1	Bestimmungsgemäße Verwendung.....	5	12.3	Navigation durch das Hörmann Portal	15
2.2	Sicherheitshinweise zum Betrieb des BiSecur Gateways	5	13	Informationen und Hilfe	16
2.3	Datenschutzhinweis.....	6	14	Geräte-Reset am Gateway	20
3	Systemübersicht BiSecur Home	6	15	Löschen des Gateways	20
4	Lieferumfang	7	15.1	Löschen in der App	20
5	Beschreibung des Gateways	7	15.2	Löschen am Portal-Server.....	20
5.1	LED-Anzeige.....	7	16	Reinigung	20
6	Inbetriebnahme des Gateways.....	8	17	Entsorgung.....	20
6.1	Systemvoraussetzungen	8	18	Technische Daten	20
6.1.1	Android	8	18.1	Gateway	20
6.1.2	iOS	8	18.2	Steckernetzteil.....	20
6.1.3	Heimnetzwerk.....	8	19	EG-Konformitätserklärung	20
6.2	Anschluss	8			
7	BiSecur Applikation (App).....	8			
7.1	Installation der App	9			
7.2	Einrichtung des Gateways.....	9			
7.3	Hilfefunktion.....	9			
7.4	Erklärung der App-Symbole	9			
7.4.1	Systemeinstellungen	9			
7.4.2	Anlagen und Geräte.....	9			
7.4.3	Bedienung der Geräte	10			
7.4.4	System-Meldungen	10			
7.5	Hauptseite der App	10			
7.5.1	Ebene Geräte.....	10			
7.5.2	Ebene Szenarien.....	10			
7.5.3	Ebene Einstellungen	10			
7.5.4	Ebene Benutzer verwalten.....	11			
7.5.5	Info-Taste 	11			
8	WLAN	11			
8.1	WLAN-Betrieb zwischen Gateway und Router einrichten	11			
8.2	Prüfen der WLAN-Signalstärke	11			
9	Gerät mit Hörmann-Empfänger hinzufügen..	12			
9.1	Vererben eines Funkcodes vom Handsender....	12			
9.2	Einlernen eines Funkcodes vom Gateway	12			
10	Szenarien erstellen	13			
11	Benutzer einrichten	13			
11.1	Neuen Benutzer anlegen und Benutzerrechte vergeben.....	13			
11.2	Die App des neuen Benutzers für den Betrieb in Ihrem Heimnetzwerk einrichten	13			
11.3	Die App des neuen Benutzers für den Betrieb aus der Ferne einrichten.....	13			

Sehr geehrte Kundin, sehr geehrter Kunde,
wir bedanken uns, dass Sie sich für Qualitätsprodukte aus
unserem Hause entschieden haben.

1 Zu dieser Anleitung

Lesen Sie diese Anleitung sorgfältig und vollständig durch,
sie enthält wichtige Informationen zum Produkt. Beachten
Sie die Hinweise und befolgen Sie insbesondere die
Sicherheits- und Warnhinweise.

Bewahren Sie diese Anleitung sorgfältig auf und stellen Sie
sicher, dass sie jederzeit verfügbar und vom Benutzer des
Produkts einsehbar ist.

1.1 Verwendete Warnhinweise

 Das allgemeine Warnsymbol kennzeichnet eine Gefahr, die zu Verletzungen oder zum Tod führen kann. Im Textteil wird das allgemeine Warnsymbol in Verbindung mit den nachfolgend beschriebenen Warnstufen verwendet. Im Bildteil verweist eine zusätzliche Angabe auf die Erläuterungen im Textteil.
⚠️ WARNUNG
Kennzeichnet eine Gefahr, die zum Tod oder zu schweren Verletzungen führen kann.
⚠️ ACHTUNG
Kennzeichnet eine Gefahr, die zur Beschädigung oder Zerstörung des Produkts führen kann.

2 Sicherheitshinweise

2.1 Bestimmungsgemäße Verwendung

Das BiSecur Gateway ist eine bidirektionale Sendeeinheit

- zum Ansteuern von Torantrieben / Türantrieben und
Funkzubehör
- zur Abfrage der aktuellen Position.

Es dient als Schnittstelle zwischen Ihrem Heimnetzwerk
und Geräten mit Hörmann-Empfänger.

Andere Anwendungsarten sind unzulässig. Der Hersteller
haftet nicht für Schäden, die durch bestimmungswidrigen
Gebrauch oder falsche Bedienung verursacht werden.

2.2 Sicherheitshinweise zum Betrieb des BiSecur Gateways

⚠️ WARNUNG
Verletzungsgefahr bei Torbewegung / Türbewegung Wird über das Smartphone / Tablet die BiSecur App bedient, können Personen durch die Torbewegung / Türbewegung verletzt werden. <ul style="list-style-type: none"> ▶ Stellen Sie sicher, dass das Smartphone / Tablet nicht in Kinderhände gelangt und nur von Personen benutzt wird, die in die Funktionsweise der ferngesteuerten Anlage eingewiesen sind! ▶ Sie müssen die App generell mit Sichtkontakt zum Tor / zur Tür bedienen, wenn nur eine Sicherheitseinrichtung vorhanden ist! ▶ Durchfahren bzw. durchgehen Sie Toröffnungen / Türöffnungen von ferngesteuerten Anlagen erst, wenn das Tor / die Tür in der Endlage Auf steht! ▶ Bleiben Sie niemals im Bewegungsbereich des Tores / der Tür stehen.

⚠️ VORSICHT
Gefahr durch unbeabsichtigtes Einschalten von Geräten Durch die Fernbedienung von Geräten kann es zu unbeabsichtigtem Einschalten kommen, z. B. können Maschinen in Gang gesetzt werden. <ul style="list-style-type: none"> ▶ Stellen Sie sicher, dass durch die Fernbedienung von Geräten keine Gefahren für Personen oder Gegenstände entstehen oder diese Risiken durch Sicherheitseinrichtungen abgedeckt sind. ▶ Beachten Sie die Herstellerhinweise der fernbedienten Geräte. ▶ Maschinen dürfen nicht unbeabsichtigt in Gang gesetzt werden können.

⚠️ ACHTUNG
Beeinträchtigung der Funktion durch Umwelteinflüsse Bei Nichtbeachtung kann die Funktion beeinträchtigt werden! Schützen Sie das Gateway vor folgenden Einflüssen: <ul style="list-style-type: none"> • direkter Sonneneinstrahlung (zul. Umgebungs- temperatur: -20 °C bis +60 °C) • Feuchtigkeit • Staubbelastung

HINWEISE:

- Führen Sie nach dem Programmieren oder Erweitern
des Funk-Systems eine Funktionsprüfung durch.
- Verwenden Sie für die Inbetriebnahme oder die
Erweiterung des Funk-Systems ausschließlich
Originalteile.
- Die örtlichen Gegebenheiten können Einfluss auf die
Reichweite des Funk-Systems haben.
- GSM-900-Handys können bei gleichzeitiger Benutzung
die Reichweite beeinflussen.

2.3 Datenschutzhinweis

Bei der Bedienung des Gateways aus der Ferne kommt es zu einer Übermittlung der Produktstammdaten und der Schaltvorgänge zum Hörmann Portal.

Beachten Sie die Datenschutzhinweise im Portal oder in der App.

3 Systemübersicht BiSecur Home

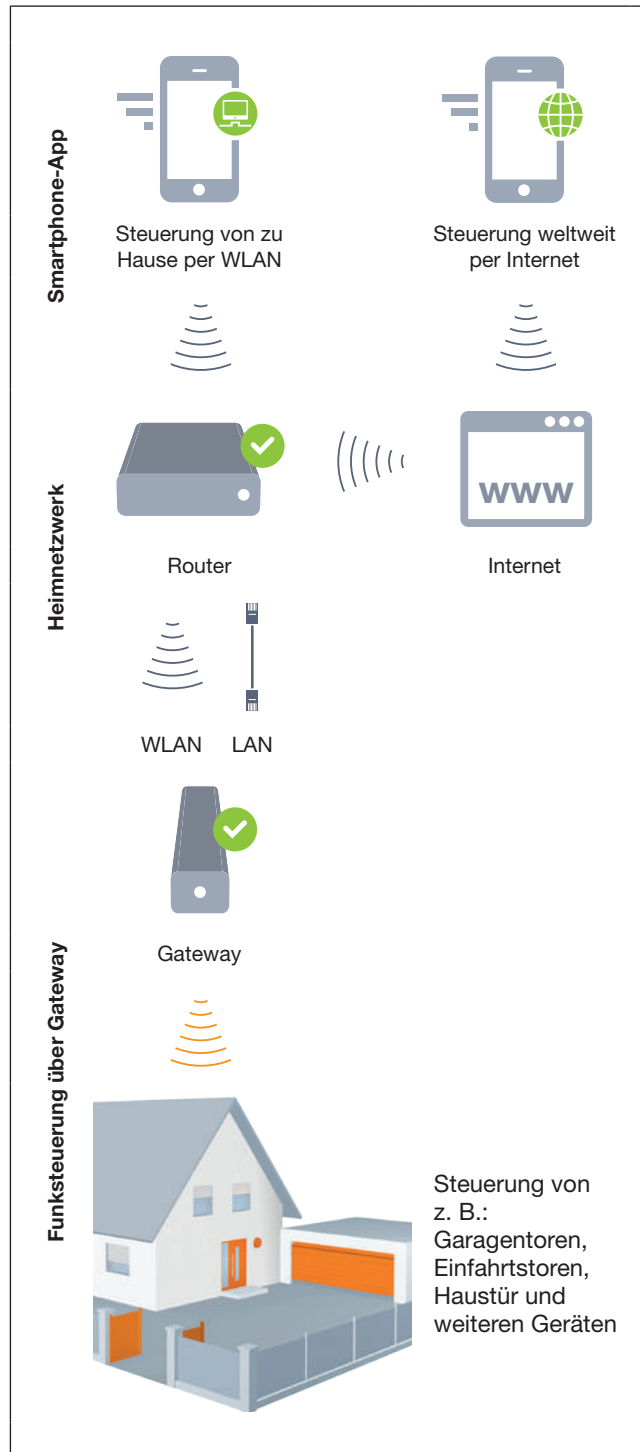

Sehen Sie den Kurzfilm unter:
www.bisecur-home.com/videos



4 Lieferumfang

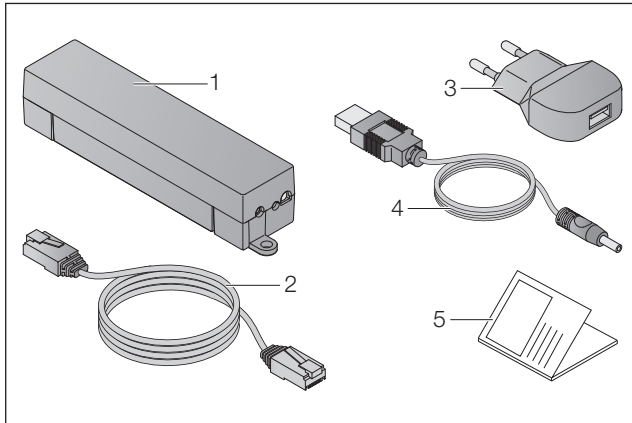

1. BiSecur Gateway
2. Netzkabel CAT 5E, 1 m
3. Steckernetzteil 100 - 240 V AC / 5 V DC / 1,0 A
4. Kabel von USB-A zu DC
5. Schnellstart-Anleitung für die Erstinbetriebnahme

5 Beschreibung des Gateways

Mit dem Hörmann BiSecur Gateway können Sie Ihre Torantriebe / Türantriebe sowie weitere Geräte mit Hörmann-Empfänger bequem per Smartphone oder Tablet steuern. Zusätzlich zeigt Ihnen die App die Torposition / Türposition sowie den Zustand Ihrer Geräte an.

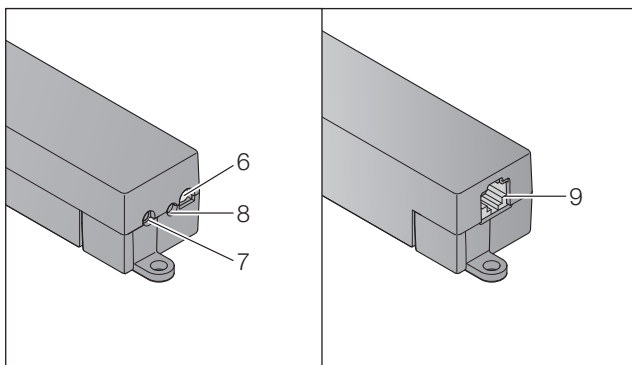

6. LED, multicolor
7. Taste
8. Anschluss für Steckernetzteil
9. Anschluss für Netzkabel

5.1 LED-Anzeige

Grün (GN)

Zustand	Funktion
blinkt	nach dem Anlegen der Spannung bis zur aktiven Verbindung mit dem Netzwerk Gateway bucht sich ins Netzwerk ein
leuchtet dauerhaft	aktive Verbindung mit dem Netzwerk
leuchtet 5 Sek.	guter WLAN-Empfang

Blau (BU)

Zustand	Funktion
leuchtet 1 Sek.	Statusabfrage bei einem Kanal
leuchtet 2 Sek.	ein Funkcode (BiSecur) wird gesendet
blinkt 4 Sek. langsam, blinkt 2 Sek. schnell	Gateway lernt einen BiSecur-Funkcode vom Handsender
blinkt 5 Sek. langsam, blinkt 2 Sek. schnell, leuchtet lange	Geräte-Reset

Rot (RD)

Zustand	Funktion
leuchtet 2 Sek.	ein Funkcode (Festcode) wird gesendet
leuchtet 5 Sek.	schlechter WLAN-Empfang
blinkt 4 Sek. langsam, blinkt schnell	Gateway lernt einen Festcode-Funkcode vom Handsender

Blau (BU) und Grün (GN)

Zustand	Funktion
abwechselndes Blinken	Statusabfrage bei - mehreren Anfragen - mehreren Kanälen

Blau (BU) und Rot (RD)

Zustand	Funktion
15 Sek. abwechselndes Blinken	Modus Vererben / Senden

Grün (GN) und Rot (RD)

Zustand	Funktion
5 Sek. abwechselndes Blinken	mittelmäßiger WLAN-Empfang

6 Inbetriebnahme des Gateways

6.1 Systemvoraussetzungen

6.1.1 Android

- ab Software-Version 2.3
- min. 256 MB RAM

6.1.2 iOS

- ab Software-Version iOS 6
- ab iPod touch 5. Generation
- ab iPhone 4S
- ab iPad 2
- ab iPad mini

6.1.3 Heimnetzwerk

- Breitband-Internetzugang
- Internetbrowser
 - Firefox ab Version 14
 - Chrome ab Version 22
 - Safari ab Version 4
 - Internet Explorer ab Version 10
 - weitere aktuelle Webbrowser mit Unterstützung von Javascript und CSS3
- WLAN-Router
 - WLAN-Standard IEEE 802.11b/g/n
 - Verschlüsselung WPA-PSK oder WPA2-PSK
 - der Netzwerkname enthält keine Leerzeichen
 - der Zugang weiterer Endgeräte ist erlaubt
- Freie LAN-Buchse am Router
- Spannungsversorgung (100 - 240 V AC / 50 / 60 Hz)
- Smartphone oder Tablet mit Zugang zum App StoreSM oder zu GoogleTM play
- Standort mit Funkverbindung zum bedienenden Gerät.

6.2 Anschluss

Standort für Ihr Gateway:

- ▶ Stellen Sie sicher, dass am ausgewählten Standort die zu bedienenden Geräte per Funk erreichbar sind.

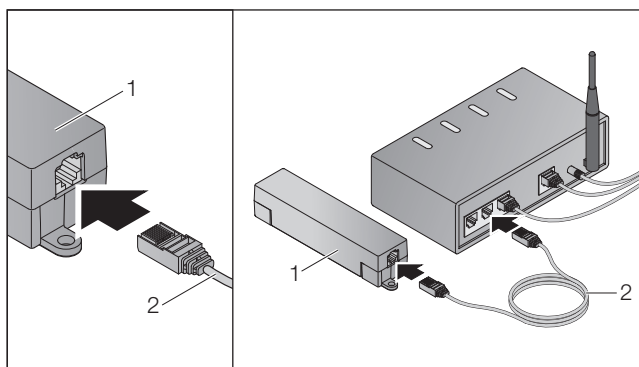

- ▶ Verbinden Sie das Gateway (1) über das Netzwerkkabel (2) mit dem Router.

ACHTUNG

Zerstörung des Gateways durch Verwendung eines unzulässigen Steckernetzteils.

Wenn das Gateway nicht mit dem Steckernetzteil aus unserem Hause betrieben wird, kann dieses zu Schäden führen.

- ▶ Verwenden Sie ausschließlich das mitgelieferte Steckernetzteil oder Ersatzteile aus unserem Hause.

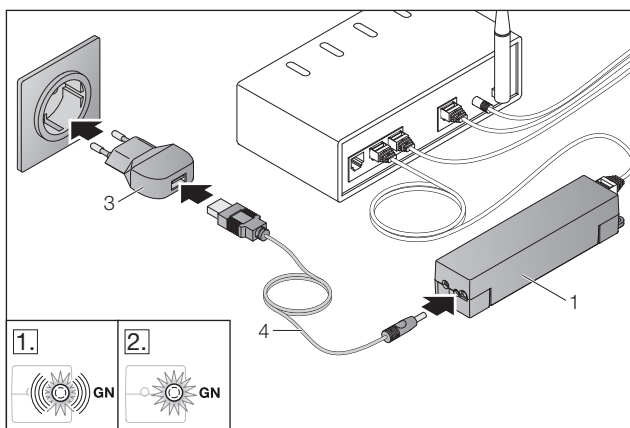

- ▶ Verbinden Sie das Gateway (1) über das Kabel (4) und dem Steckernetzteil (3) mit dem Stromnetz (100 - 240 V AC / 50 / 60 Hz).

1. Die LED blinkt grün:
 - Spannung wurde angelegt.
 - Eine aktive Verbindung zum Netzwerk besteht noch nicht.
 - Das Anmelden im Netzwerk kann einige Sekunden in Anspruch nehmen.
2. Die LED leuchtet dauerhaft grün:
 - Eine aktive Verbindung zum Netzwerk besteht.

Das Gateway ist bereit für den LAN-Betrieb.

7 BiSecur Applikation (App)



Mit der App können Sie die gewünschten Geräte mit Ihrem Smartphone oder Tablet bedienen, z. B. Garagen- und Einfahrtstor-Antriebe, Türen sowie weitere Geräte mit Hörmann-Empfänger.

Funktionen:

- Geräte einrichten und verwalten
- Geräte bedienen
- Status abfragen
- Szenarien erstellen
- Rechte vergeben
- E-Mail zur Kontaktaufnahme mit dem Support
- Benachrichtigungen vom Support

Die BiSecur App ist im App StoreSM oder bei GoogleTM play erhältlich.

7.1 Installation der App

- ▶ Installieren Sie die BiSecur App auf Ihrem Smartphone / Tablet.

7.2 Einrichtung des Gateways

1. Stellen Sie sicher, dass sich Ihr Smartphone / Tablet in Ihrem Heimnetzwerk befindet.
2. Starten Sie die App.
3. Wählen Sie das +-Symbol.
 - Die App sucht nach vorhandenen Hörmann Gateways.
 - Dieser Vorgang kann einige Sekunden in Anspruch nehmen.
 - Alle hinzugefügten Gateways erscheinen in einer Übersicht.
4. Wählen Sie den OK-Button.
5. Wählen Sie Ihr Gateway aus.

Die Hauptseite der App öffnet sich.

HINWEIS:

Ändern Sie aus Sicherheitsgründen Ihr Passwort nach der Erstanmeldung.

Um Geräte mit der App zu bedienen, sind folgende Schritte durchzuführen:

- Gewünschtes Gerät hinzufügen
 - Gewünschte Funktion vererben / einlernen
- ▶ Siehe Kapitel 9





7.3 Hilfefunktion

Um die Bedienung der App zu erleichtern, ist eine Hilfefunktion integriert.



- ▶ Wählen Sie das ?-Symbol, um die Hilfeseite ein- oder auszublenden.

7.4 Erklärung der App-Symbole









Symbol	Bedeutung / Funktion
	zurück
	bearbeiten
	hinzufügen
	WLAN-Netzwerke suchen
	Status bei der WLAN-Einrichtung
	erfolgreiche WLAN-Einrichtung
	erfolglose WLAN-Einrichtung
	aktivieren
	löschen

	aktualisieren
	E-Mail an den Support
	Hilfefunktion
	Info-Taste
	Benachrichtigungen vom Support



7.4.1 Systemeinstellungen

Symbol	Bedeutung / Funktion
	Portaleinstellungen
	Verbindung mit dem Heimnetzwerk
	Verbindung über das Internet







7.4.2 Anlagen und Geräte

Symbol	Bedeutung / Funktion
	Vertikal laufendes Garagentor (hier: Geschlossen)
	Horizontal laufendes Garagentor (hier: Geschlossen)
	Drehtor, 1-flügelig (hier: Teilgeöffnet)
	Drehtor, 2-flügelig (hier: Teilgeöffnet)
	Schiebetor (hier: Teilgeöffnet)
	Tür (hier: Geschlossen)
	Licht (hier: Ein)
	Steckdose (hier: Ein)

7.4.3 Bedienung der Geräte

Symbol	Bedeutung / Funktion
	Impuls
$\frac{1}{2}$	Teilöffnung
	Antriebsbeleuchtung
	Torfahrt in Richtung Tor-Auf (geräteabhängig)
	Torfahrt in Richtung Tor-Zu (geräteabhängig)
	Automatikbetrieb
	Ein / Aus

7.4.4 System-Meldungen



Symbol	Bedeutung / Funktion
	- ACHTUNG: Fehler - kein Referenzpunkt
	keine Daten verfügbar
	- Automatischer Zulauf - Anlaufverzögerung
	Fahrtrichtungsanzeigen
	
	Stopp aktiv

7.5 Hauptseite der App

Auf der Hauptseite stehen folgende Ebenen zur Verfügung:

- Geräte
- Szenarien
- Einstellungen
- Benutzer verwalten

7.5.1 Ebene Geräte

Symbol	Bedeutung / Funktion
	neue Geräte hinzufügen
	Status der Geräte abfragen

	Geräte umbenennen, Rückmeldefähigkeit deaktivieren, neuen Kanal am Gerät einlernen, Geräte komplett oder einzelne Kanäle löschen
---	---

Hinzugefügte Geräte werden mit den folgenden Informationen in einer Übersicht gelistet:

- Bezeichnung
- Darstellung (Sectionaltor, Drehtor, Schiebetor, usw.)
- Aktueller Status



Pro Gateway können insgesamt 16 Funktionen eingelernt werden. Beispiel für vier Funktionen:

- Impuls,
- Torfahrt in Richtung Tor-Auf,
- Torfahrt in Richtung Tor-Zu,
- Teilöffnung

Hinzugefügte Geräte können Sie direkt mit den eingelernten Funktionen bedienen.

Gerät mit Hörmann-Empfänger hinzufügen, siehe Kapitel 9.

7.5.2 Ebene Szenarien

Symbol	Bedeutung / Funktion
	neues Szenario hinzufügen
	Szenarien umbenennen, Funktionen vom Gerät einem Szenario hinzufügen, Szenarien komplett oder nur einzelne Funktionen löschen

Kombinieren Sie mehrere Einzelfunktionen zu einem Szenario. Sie können mit einem Tastendruck z. B.

- Ihr Garagen- und Einfahrtstor gleichzeitig bedienen.
- Ihre Haustür zusammen mit Ihrer Außenbeleuchtung steuern.
- Bei zwei Garagentoren gleichzeitig die Lüftungsstellung einstellen.

Hinzugefügte Szenarien werden mit deren Bezeichnung in einer Übersicht gelistet.

Wenn Sie ein Szenario wählen, werden die hinterlegten Funktionen sofort ausgeführt.

Szenarien erstellen, siehe Kapitel 10.

7.5.3 Ebene Einstellungen

- a. Eingelernte Kanäle
- b. Gespeicherte Logindaten löschen
Wenn Sie das Löschen der Logindaten mit OK bestätigen, dann muss das Passwort beim Wählen des Gateways erneut eingegeben werden.
- c. Passwort ändern
- d. Schnellzugriff
Wenn beim Gateway der Schnellzugriff aktiviert ist, dann loggt sich die App nach Möglichkeit automatisch ein.
- e. Popup-Meldungen verwalten
- f. Name des Gateways ändern
- g. WLAN

7.5.4 Ebene Benutzer verwalten

Symbol	Bedeutung / Funktion
+	neuen Benutzer hinzufügen
✓	Benutzerrechte aktivieren
✎	Benutzer bearbeiten

Als Administrator können Sie festlegen, welche Geräte durch den jeweiligen Nutzer bedient werden können.

Beispiel: Ihr Nachbar kann während Ihres Urlaubs das Einfahrtstor öffnen, aber nicht die Haustür, um ins Haus zu gelangen.

Neuen Benutzer hinzufügen und Benutzerrechte vergeben, siehe Kapitel 11.1.

7.5.5 Info-Taste

Hinter der Info-Taste befinden sich die folgenden Informationen und Funktionen:

- a. Informationen (Allgemein, FAQ)
- b. Abmelden
- c. Online-Hilfe
- d. Benachrichtigungen

8 WLAN

8.1 WLAN-Betrieb zwischen Gateway und Router einrichten

Wenn sich Ihr Gateway in unmittelbarer Nähe zum Router befindet und Ihre Geräte per Funk erreichbar sind, können beide Geräte per LAN verbunden bleiben. In diesem Fall können Sie dieses Kapitel überspringen.

Voraussetzungen:

- Das Gateway ist über das Netzkabel mit dem Router verbunden.
- Die Router-Einstellungen sind korrekt, siehe Kapitel 6.1.3.
- Der App-Zugang ist erfolgt, siehe Kapitel 7.1.0
- Das Gateway und Ihr Smartphone / Tablet befinden sich in Ihrem Heimnetzwerk.

1. Wählen Sie auf der Hauptseite der App die Ebene **Einstellungen**.
 - Die Ebene **Einstellungen** öffnet sich.
2. Wählen Sie das Feld **WLAN**.
 - Das Fenster **WLAN-Netzwerke** öffnet sich.
3. Wählen Sie das -Symbol.
 - Die App sucht automatisch aktive WLAN-Netzwerke.
 - Sichtbare Netzwerke werden in einem neuen Fenster angezeigt.
4. Wählen Sie Ihr WLAN-Netzwerk aus.
5. Geben Sie das Passwort für Ihren WLAN-Zugang ein.

HINWEIS:

Nur sichtbare Netzwerke werden beim automatischen Suchen erkannt.

Wenn das gewünschte Netzwerk nicht automatisch angezeigt wird, muss es manuell eingerichtet werden.

- ▶ Tragen Sie folgende Angaben ein:
 - a. Name (SSID / Netzwerkname)
 - b. Passwort (Netzwerk)

6. Wählen Sie den **Verbinden**-Button.
 - Eine Statusanzeige erscheint.

Wenn das Einrichten nicht erfolgreich war:

- ▶ Wiederholen Sie die Schritte 4 -6.

Bei erfolgreicher Einrichtung ist das Gateway über WLAN erreichbar.

7. Entfernen Sie das Netzkabel.
8. Melden Sie sich aus der App ab.

Das Gateway ist für die Bedienung über Smartphone / Tablet im lokalen WLAN-Betrieb eingerichtet.

8.2 Prüfen der WLAN-Signalstärke

Am Gateway können Sie die WLAN-Signalstärke prüfen, um den bestmöglichen Ort für den Betrieb Ihres Gateways zu finden.

HINWEIS:

Während der Prüfung der WLAN-Signalstärke ist keine Bedienung des Gateways möglich.

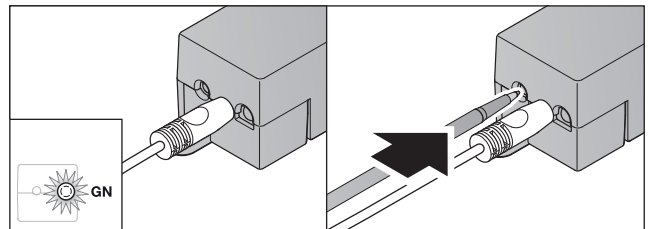

1. Das Gateway muss eine aktive Netzwerkverbindung haben.
 - Die LED leuchtet dauerhaft grün.
2. Drücken Sie 1x kurz die Taste am Gateway.
 - Die aktuelle Anzeige der LED wird nach 5 Sekunden unterbrochen.
 - Für 5 Sekunden wird die WLAN-Signalstärke angezeigt:

LED	Zustand	Funktion
Grün (GN)	leuchtet 5 Sek.	guter WLAN-Empfang
Grün (GN) und Rot (RD)	blinken abwechselnd 5 Sek.	mittelmäßiger WLAN-Empfang
Rot (RD)	leuchtet 5 Sek.	schlechter WLAN-Empfang

3. Das Gateway beendet die Zustandsanzeige.
 - Die LED erlischt kurzzeitig.

4. Das Gateway wechselt in den Betriebsmodus, in dem es sich vor der Signalstärke-Prüfung befunden hat.
 - Die LED leuchtet dauerhaft grün.

9 Gerät mit Hörmann-Empfänger hinzufügen

Die Funkverbindung zwischen dem Gateway und einem Gerät mit Hörmann-Empfänger wird über die App eingerichtet. Um die Funkverbindung herzustellen, gibt es zwei verschiedene Möglichkeiten:

- a. Vererben eines Funkcodes vom Handsender, siehe Kapitel 9.1.
- b. Einlernen eines Funkcodes vom Gateway, siehe Kapitel 9.2.

HINWEIS:

Wenn Sie mit dem Garagator-Antrieb SupraMatic (Serie 3) den Empfänger ESE oder ESEI BiSecur verwenden und eine Statusrückmeldung in Prozent erhalten wollen, dann muss sich auf dem ersten Kanal des einzurichtenden Geräts (App) der Funkcode des integrierten Empfängers (Antrieb) befinden.

9.1 Vererben eines Funkcodes vom Handsender

Voraussetzungen:

- Das Gateway und Ihr Smartphone / Tablet befinden sich in Ihrem Heimnetzwerk.
- Die App-Installation ist erfolgt, siehe Kapitel 7.1.
- Die zu bedienenden Geräte sind per Funk erreichbar.

1. Wählen Sie auf der Hauptseite der App die Ebene **Geräte**.
2. Wählen Sie das **+**-Symbol, um in das Menü **Gerät hinzufügen** zu gelangen.
 - Das Fenster **Gerät hinzufügen** öffnet sich.
3. Ergänzen Sie die folgenden Angaben:
 - a. Bezeichnung (z. B. Garagator)
 - b. Geräte-Typ (z. B. Vertikal laufendes Garagator)
 - c. Kontrollkästchen Rückmeldefähigkeit
Entfernen Sie den Haken, wenn Ihr Gerät nicht rückmeldefähig ist.

HINWEIS:

Informieren Sie sich, ob Ihr Gerät rückmeldefähig ist. Eine Liste aller kompatiblen Antriebe und Empfänger sowie die Systemvoraussetzungen finden Sie unter www.bisecur-home.com

4. Wählen Sie den **Weiter**-Button.
 - Ein weiteres Fenster **Gerät hinzufügen** öffnet sich.

Um die gewünschten Funktionen einlernen zu können, muss sich der Handsender, dessen Funkcode am Gerät eingelernt ist, in der Nähe des Gateways befinden.

5. Drücken Sie die Handsendertaste, deren Funkcode vererbt werden soll, und halten Sie diese gedrückt.

BiSecur	Die LED vom Handsender leuchtet 2 Sekunden blau und erlischt. Nach 5 Sekunden blinkt die LED abwechselnd rot und blau.
Festcode 868 MHz	Die LED vom Handsender leuchtet kontinuierlich rot.

6. Wählen Sie in der App eine Funktion, die das Gerät ausführen kann. Dieser Funktion wird der neue Funkcode zugeordnet.

BiSecur	Die LED des Gateways blinkt 4 Sekunden langsam blau. Wenn der Funkcode erkannt wird, blinkt die LED schnell blau.
Festcode 868 MHz	Die LED des Gateways blinkt 4 Sekunden langsam rot. Wenn der Funkcode erkannt wird, blinkt die LED schnell rot.

7. Lassen Sie die Handsendertaste los.

Um weitere Funktionen einzulernen:

- ▶ Wiederholen Sie die Schritte 5 - 7.
 - Die LED leuchtet grün.
 - Die LED blinkt 2x abwechselnd bei BiSecur: grün und blau
bei Festcode: grün und rot
 - Die LED leuchtet dauerhaft grün.

8. Drücken Sie zum Abschluss des Vererbens den **OK**-Button.

Das Gateway ist für die Bedienung über Smartphone / Tablet im lokalen Heimnetzwerk eingerichtet.

HINWEIS:

Wenn innerhalb von 20 Sekunden kein gültiger Funkcode erkannt wird, dann öffnet sich ein Popup-Fenster mit der Information, dass das Einlernen des gewünschten Kanals fehlgeschlagen ist.

9.2 Einlernen eines Funkcodes vom Gateway

Voraussetzungen:

- Geräte mit Hörmann-Empfänger können BiSecur-Funkcodes vom Gateway einlernen.
- Das Gateway und Ihr Smartphone / Tablet befinden sich in Ihrem Heimnetzwerk.
- Die App-Installation ist erfolgt, siehe Kapitel 7.1.
- Das Gateway muss sich in der Nähe der einzulernenden Geräte befinden. Die Geräte müssen per Funk erreichbar sein.

HINWEIS:

Die Anleitungen der Geräte sind für die folgenden Schritte zu beachten.

1. Wählen Sie auf der Hauptseite der App die Ebene **Geräte**.
2. Wählen Sie das **+**-Symbol, um in das Menü **Gerät hinzufügen** zu gelangen.
 - Das Fenster **Geräte hinzufügen** öffnet sich.
3. Ergänzen Sie die folgenden Angaben:
 - a. Bezeichnung (z. B. Garagator)
 - b. Geräte-Typ (z. B. Vertikal laufendes Garagator)

⚠ VORSICHT
Verletzungsgefahr durch unbeabsichtigte Torfahrt / Türfahrt
Während des Lernvorgangs am Funk-System kann es zu unbeabsichtigten Torfahrten / Türfahrten kommen.
▶ Achten Sie darauf, dass sich beim Einlernen des Funk-Systems keine Personen oder Gegenstände im Bewegungsbereich der Anlage befinden.

- c. Kontrollkästchen Rückmeldefähigkeit
Entfernen Sie den Haken, wenn Ihr Gerät nicht rückmeldefähig ist.

HINWEIS:

Informieren Sie sich, ob Ihr Gerät rückmeldefähig ist. Eine Liste aller kompatiblen Antriebe und Empfänger sowie die Systemvoraussetzungen finden Sie unter www.bisecur-home.com

4. Wählen Sie den **Weiter**-Button.
 - Ein weiteres Fenster **Gerät hinzufügen** öffnet sich.
5. Aktivieren Sie das Kästchen **Funkcode einlernen**.
6. Aktivieren Sie am Gerät die Funktion „Einlernen eines Funkcodes“. Führen Sie die Schritte durch, die in der Anleitung vom jeweiligen Produkt beschrieben sind.
7. Wählen Sie in der App eine Funktion, die das Gerät ausführen kann. Dieser Funktion wird der neue Funkcode zugeordnet.
8. Wenn sich das Gerät im Einlernmodus befindet, wird der Funkcode gesendet.
 - Die LED vom Gateway blinkt 15 Sekunden rot und blau.
9. Wenn ein gültiger Funkcode am Gerät erkannt wird, signalisiert es, dass der Einlernvorgang abgeschlossen ist.

Um weitere Funktionen einzulernen:

- ▶ Wiederholen Sie die Schritte 6 - 9.

10. Bestätigen Sie zum Abschluss des Einlernens den **OK**-Button.

Das Gateway ist für die Bedienung über Smartphone / Tablet im lokalen Heimnetzwerk eingerichtet.

10 Szenarien erstellen

Kombinieren Sie mehrere Einzelfunktionen zu einem Szenario, z. B. nach Hause kommen oder Lüftungsstellung.

Voraussetzung:

- Die App-Installation ist erfolgt, siehe Kapitel 7.1.
 - Es müssen mehrere Geräte und Funktionen eingerichtet sein.
1. Wählen Sie in der Ebene **Szenarien** das **+**-Symbol.
 2. Fügen Sie einen Namen für ein neues Szenario hinzu.
 3. Wählen Sie den **Hinzufügen**-Button.
 - Eine Übersicht mit den zur Verfügung stehenden Geräten öffnet sich.
 4. Wählen Sie ein Gerät aus.
 - Eine weitere Übersicht öffnet sich mit den zuvor eingelernten Funktionen von diesem Gerät.
 5. Wählen Sie die gewünschte Funktion
 - Die Funktions-Bezeichnung wird in der Übersicht von diesem Szenario aufgelistet.

Um weitere Geräte und Funktionen hinzuzufügen:

- ▶ Wiederholen Sie die Schritte 3 - 5.

6. Drücken Sie zum Abschluss den **OK**-Button.

Ein neues Szenario ist eingerichtet.

11 Benutzer einrichten

An einem Gateway können ein Administrator und neun weitere Benutzer angelegt werden.

11.1 Neuen Benutzer anlegen und Benutzerrechte vergeben

Wenn ein Gateway von mehreren Endgeräten oder Nutzern bedient wird, müssen weitere Benutzer angelegt werden.

Voraussetzung:

- Die App-Installation ist erfolgt, siehe Kapitel 7.1.
 - Sie sind als Administrator angemeldet.
1. Wählen Sie in der Ebene **Benutzer verwalten** das **+**-Symbol.
 2. Fügen Sie die Zugangsdaten für einen neuen Benutzer hinzu:
 - a. Benutzername
 - b. Passwort
 - c. Passwort wiederholen
 3. Bestätigen Sie Ihre Eingabe mit dem **OK**-Button.
 - Alle eingelernten Geräte werden angezeigt.
 4. Wählen Sie die Geräte aus, auf die der neue Benutzer zugreifen darf.
 - Bei den ausgewählten Geräten erscheint am Zeilenende als Bestätigung das **✓**-Symbol.
 5. Wählen Sie den **Speichern**-Button, um Ihre Auswahl zu sichern.

Die Benutzerrechte sind für die Bedienung im Heimnetzwerk eingerichtet.

11.2 Die App des neuen Benutzers für den Betrieb in Ihrem Heimnetzwerk einrichten

Voraussetzung:

- Das Administrator-Passwort wurde geändert.
1. Installieren Sie die BiSecur App auf dem Smartphone / Tablet des neuen Benutzers.
 2. Stellen Sie sicher, dass sich das Smartphone / Tablet in Ihrem Heimnetzwerk befindet.
 3. Starten Sie die App.
 4. Wählen Sie das **+**-Symbol.
 - Alle hinzugefügten Gateways erscheinen in einer Übersicht.
 5. Wählen Sie den **OK**-Button.
 6. Wählen Sie Ihr Gateway aus.
 7. Geben Sie den Benutzernamen und das dazugehörige Passwort ein.
 - Die Hauptseite der App öffnet sich.

Die App des neuen Benutzers ist für den Betrieb in Ihrem Heimnetzwerk eingerichtet.

11.3 Die App des neuen Benutzers für den Betrieb aus der Ferne einrichten

Voraussetzung:

- Die BiSecur App ist installiert.
 - Der Gateway-Betrieb über das Hörmann Portal ist eingerichtet, siehe Kapitel 12.1.
1. Wählen Sie im Hörmann Portal den Menüpunkt **Verwaltung**.
 2. Wählen Sie den Menüpunkt **Smartphones / Tablets**.
 3. Wählen Sie das **+**-Symbol, um ein Smartphone / Tablet hinzuzufügen.
 4. Notieren Sie die Geräte-ID.
 5. Füllen Sie die Pflichtfelder aus.
 6. Speichern Sie Ihre Eingaben.

7. Wählen Sie im Hörmann Portal den Menüpunkt Zugriffe.
8. Wählen Sie das **+**-Symbol, um einen Zugriff hinzuzufügen.
9. Wählen Sie das Smartphone / Tablet und das Gateway aus, um hierfür den Fernzugriff einzurichten.
10. Speichern Sie Ihre Eingaben.
11. Melden Sie sich vom Hörmann Portal ab.
12. Stellen Sie sicher, dass das Smartphone / Tablet über eine mobile Datenverbindung verfügt.
13. Starten Sie die App.
14. Wählen Sie das **+**-Symbol.
15. Geben Sie die automatisch generierte Geräte-ID für den neuen Benutzer und das dafür festgelegte Passwort aus dem Hörmann Portal ein.
16. Bestätigen Sie die Portaleinstellungen mit dem **OK**-Button.
 - Eine Statusanzeige erfolgt.
17. Wählen Sie den **OK**-Button.
18. Wählen Sie Ihr Gateway aus.

Wenn das Einrichten nicht erfolgreich war:

- ▶ Wiederholen Sie die Schritte 15. bis 18.

Die App des neuen Benutzers ist für den Betrieb aus der Ferne eingerichtet.

12 Hörmann Portal BiSecur Home

Über das Hörmann Portal melden Sie Ihr Gateway sowie Ihr Smartphone / Tablet für die weltweite Ansteuerung via Internet an. Die einmalige Anmeldung erfolgt über eine zertifizierte Hörmann Internetseite und gewährleistet höchste Datensicherheit.

12.1 Gateway-Betrieb über das Hörmann Portal einrichten

Um das Gateway auch von unterwegs, d. h. außerhalb Ihres Heimnetzwerks, bedienen zu können:

1. Besuchen Sie das Hörmann Portal (www.bisecur-home.com).
2. Registrieren Sie sich.
3. Folgen Sie dem Einrichtungsassistenten und führen Sie folgende Schritte durch:
 - a. Gateway registrieren
 - ▶ Tragen Sie die MAC-Adresse und den Code des Gateways ein. Diese finden Sie auf dem Geräteetikett des Gateways.
 - ▶ Speichern Sie Ihre Eingaben.
 - b. Smartphone / Tablet registrieren
 - ▶ Wählen Sie das **+**-Symbol, um ein Smartphone / Tablet hinzuzufügen.
 - ▶ Notieren Sie die Geräte-ID.

HINWEIS:

Die Geräte-ID wird vom System automatisch generiert und muss, gemeinsam mit dem von Ihnen festgelegten Passwort, in der App eingetragen werden.

- ▶ Füllen Sie die Pflichtfelder aus.
- ▶ Speichern Sie Ihre Eingaben.
 - c. Zugriff Smartphone / Tablet – Gateway einrichten

- ▶ Wählen Sie das **+**-Symbol, um einen Zugriff hinzuzufügen.
- ▶ Wählen Sie das Smartphone / Tablet und das Gateway aus, um hierfür den Fernzugriff einzurichten.
- ▶ Speichern Sie Ihre Eingaben.

Um weitere Gateways, Smartphones / Tablets zu registrieren und Zugriffe zu verwalten.

1. Wählen Sie im Hörmann Portal den Menüpunkt **Verwaltung**.
2. Treffen Sie eine Auswahl und führen diese aus.
3. Melden Sie sich vom Hörmann Portal ab.

12.2 Verbindung zwischen der App und dem Hörmann Portal einrichten.

1. Starten Sie die App.
2. Wählen das **+**-Symbol.
3. Geben Sie die automatisch generierte Geräte-ID und das von Ihnen festgelegte Passwort aus dem Hörmann Portal ein.
4. Bestätigen Sie Ihre Portaleinstellungen mit dem **OK**-Button.
 - Eine Statusanzeige erfolgt.
5. Wählen Sie den **OK**-Button.
6. Wählen Sie Ihr Gateway aus.

Wenn das Einrichten nicht erfolgreich war:

- ▶ Wiederholen Sie die Schritte 3. bis 6.

Bei erfolgreicher Einrichtung ist die Bedienung über das Portal aktiviert.

12.3 Navigation durch das Hörmann Portal

Verzeichnis	Unterverzeichnis	Beschreibung
Startseite		Navigationsübersicht
Einrichtungsassistent		Dieser Assistent führt Sie durch die Einrichtung.
Einstellungen	Login / Logout	<ul style="list-style-type: none"> • Login Melden Sie sich am Portal an. • Logout Melden Sie sich am Portal ab.
	Registrieren	Geben Sie Ihre persönlichen Daten an, um sich zu registrieren.
	Bearbeiten*	Bearbeiten Sie die Details der folgenden Punkte: <ul style="list-style-type: none"> • Benutzerkonto • Kontaktinformationen • Protokoll-Einstellungen
	Kennwort zurücksetzen	Fordern Sie Ihre Zugangsdaten an <ul style="list-style-type: none"> • Benutzername • Passwort
Verwaltung*	Gateways	Verwalten Sie hier Ihre Gateways.
	Smartphones	<ul style="list-style-type: none"> • Verwalten Sie die mobilen Geräte (Smartphones, Tablets) für den Fernzugriff auf Ihr Gateway. • Die Geräte-ID wird vom System automatisch generiert und muss, gemeinsam mit dem von Ihnen festgelegten Passwort, in der App eingetragen werden.
	Zugriffe	Verwalten Sie den Zugriff zwischen mobilen Endgeräten und registrierten Gateways.
Protokoll*	Gateway	Öffnen Sie die Protokolle von den Gateway-Verbindungen, um sie einsehen zu können.
	Smartphones / Tablets	Öffnen Sie die Protokolle von den Smartphones- / Tablets-Verbindungen, um sie einsehen zu können.
Anleitung für Installation und Betrieb		Laden Sie sich hier die Anleitung für BiSecur Home als PDF-Datei herunter.
FAQs		Zusammenstellung von immer wieder gestellten Fragen (englisch: F requently A sken Q uestions, kurz: FAQs) und den dazugehörigen Antworten.
Systemkomponenten		Übersicht mit kompatiblen Antrieben, Empfängern und Geräten
Videos		Kurzfilme, z. B. zur Gateway-Installation
Impressum		Verantwortlicher für den Inhalt
Datenschutz		Informationen zum Datenschutz vom Gruppen-Datenschutzbeauftragten der Hörmann KG
Nutzungsbedingungen		Nutzungsbedingungen <ul style="list-style-type: none"> • Hörmann Portal „BiSecur Home“ • BiSecur App

* Dieses Verzeichnis ist nur für den Administrator sichtbar.

13 Informationen und Hilfe

Mehr Details zur Installation und zum Betrieb des Gateways finden Sie unter www.bisecur-home.com

Informationen zur Handhabung der App finden Sie unter der Info-Taste 

Störung	Quelle	Mögliche Ursache	Abhilfe
Angemeldete Benutzer werden ausgeloggt.	App	Sie melden sich gleichzeitig mit nur einem Benutzer an mehreren Smartphones / Tablets an.	<ul style="list-style-type: none"> ▶ Legen Sie weitere Benutzer an.
Dieses Popup-Fenster öffnet sich: Fehlgeschlagen Ihre Datenverbindung reicht für diese Anwendung nicht aus.	App	Ihr Smartphone / Tablet befindet sich außerhalb der WLAN-Reichweite.	<ul style="list-style-type: none"> ▶ Wechsel Sie auf eine mobile Daten-Verbindung. ▶ Stellen Sie die WLAN-Verbindung wieder her.
		Ihr Smartphone / Tablet hat keine Verbindung zum Netzanbieter.	<ul style="list-style-type: none"> ▶ Stellen Sie die mobile Datenverbindung wieder her.
		Sie befinden sich mit Ihrem Smartphone / Tablet in einem Bereich zwischen der WLAN- und der mobilen Datenverbindung.	<ul style="list-style-type: none"> ▶ Stellen Sie eine Datenverbindung her, indem Sie z.B. in den Empfangsbereich Ihres Routers gehen.
		Ihr Smartphone / Tablet hat eine schlechte oder keine Daten-Verbindung.	<ul style="list-style-type: none"> ▶ Stellen Sie eine Datenverbindung her, indem Sie z.B. aus dem Funkloch gehen.
		Die App wurde nach der WLAN-Einrichtung des Gateways nicht geschlossen.	<ul style="list-style-type: none"> ▶ Melden Sie sich aus der App ab. ▶ Starten Sie die App erneut.
Die Statusrückmeldung erfolgt verzögert.	App	Die Abfrage des Gerätes ist gestört und wird dadurch verzögert angezeigt.	<ul style="list-style-type: none"> ▶ Aktualisieren Sie Ihre Datenverbindung mit dem -Symbol.
Die Statusrückmeldung wird nicht in Prozent angezeigt.	App	Der Funkcode des integrierten Empfängers (Antrieb) wurde falsch oder gar nicht vererbt / eingelernt.	<ul style="list-style-type: none"> ▶ Nur bei den Garagentor-Antrieben SupraMatic Serie 3 (ab Softwareindex Bi) und ProMatic Serie 3 (ab Softwareindex Bi): Der Funkcode des integrierten Empfängers (Antrieb) muss sich auf dem ersten Kanal des einzurichtenden Gerätes (App) befinden.
		Das Gerät unterstützt diese Funktion nicht.	Eine Übersicht mit kompatiblen Antrieben, Empfängern und Geräten finden Sie unter www.bisecur-home.com .
Es wird keine Statusrückmeldung angezeigt.	App	Das Gerät ist nicht erreichbar.	<ul style="list-style-type: none"> ▶ Überprüfen Sie das Gerät.
		Für das Gerät ist keine Rückmeldefähigkeit aktiviert.	<ul style="list-style-type: none"> ▶ Aktivieren Sie für das Gerät die Rückmeldefähigkeit.
		Geräte mit Festcode 868 MHz sind nicht rückmeldefähig.	<ul style="list-style-type: none"> ▶ Umrüstung auf den BiSecur Funk mit HET-E2 BS.
Es können keine weiteren Geräte hinzugefügt bzw. bereits vorhandene Geräte können nicht bearbeitet werden.	App	Der Zugriff auf das Gateway erfolgt über das Portal.	<ul style="list-style-type: none"> ▶ Melden Sie sich am Gateway über das Heimnetzwerk an.
		Der Zugriff auf das Gateway erfolgt nicht als Admin, sondern als Benutzer.	<ul style="list-style-type: none"> ▶ Melden Sie sich als Admin am Gateway an. ▶ Wenden Sie sich an den Admin Ihres Gateways.
Beim Start der App werden die Geräte angezeigt.	App	Für das Gateway wurde ein Schnellzugriff aktiviert.	<ul style="list-style-type: none"> ▶ Deaktivieren Sie den Schnellzugriff für dieses Gateway unter den Einstellungen.

Störung	Quelle	Mögliche Ursache	Abhilfe
Der Benutzer eines Gateways kann nicht geändert werden. Nach der Auswahl des Gateways wird direkt die Hauptseite angezeigt.	App	Die Logindaten des Benutzers wurden gespeichert.	▶ Die gespeicherten Logindaten in den Einstellungen löschen.
Die Ausgabesprache in der App wurde auf Englisch umgestellt.	App	Die Sprache Ihres Smartphones / Tablets steht auf Automatisch oder auf einer Sprache die nicht von der App zugeordnet werden kann.	▶ Stellen Sie die Sprache Ihres Smartphones / Tablets unter den Einstellungen auf Deutsch bzw. Ihre gewünschte Ausgabesprache um.
Bei der Auswahl des BiSecur Gateway kommt die Meldung: <ul style="list-style-type: none"> • Kommunikation mit Gateway ist fehlgeschlagen • Der eingegebene Benutzername oder das Passwort ist falsch 	App	Das BiSecur Gateway und das Smartphone / Tablet befinden sich nicht im gleichen Heimnetzwerk	▶ Stellen Sie sicher, dass sich das BiSecur Gateway und das Smartphone / Tablet im gleichen Heimnetzwerk befinden.
		Bei der Ersteinrichtung des BiSecur Gateways sind folgende Zugangsdaten auf dem Gateway hinterlegt. Benutzername: „admin“ Passwort: „0000“	▶ Setzen Sie das BiSecur Gateway auf die Werkseinstellung zurück.
Das BiSecur Gateway soll in ein anderes WLAN gewechselt werden, dieses ist nicht möglich.	App	WLAN ist bereits eingerichtet	▶ Verbinden Sie das Gateway über das Netzkabel mit dem Router. Stellen Sie sicher, dass Ihr Smartphone / Tablet in dem neuen Netzwerk befindet und Ihr vorheriges Netzwerk deaktiviert ist.
			▶ Richten Sie das Gateway erneut ein.
⚠ -Symbol wird angezeigt	App	Nach einem Spannungsausfall oder beim Ansprechen der Kraftbegrenzung am Torantrieb.	▶ Führen Sie am Torantrieb eine Referenzfahrt durch.
Bei der Auswahl der Gateways wird kein bzw. nicht das gesuchte Gateway angezeigt.	Gateway	Das Gateway und das Smartphone bzw. Tablet befinden sich bei der Einrichtung nicht im gleichen Netzwerk.	▶ Bringen Sie das Gateway und das Smartphone bzw. Tablet in ein gleiches Netzwerk.
		Bei der Einrichtung hat das Gateway keine LAN Verbindung zum Netzwerk.	▶ Stellen Sie mit dem Netzkabel eine Verbindung zwischen Gateway und Router her.
Die LED blinkt dauerhaft grün: Das Gateway meldet sich nicht selbstständig am Router an.	Gateway	Die Router-Einstellungen ermöglichen es dem Gateway nicht, sich anzumelden.	▶ Überprüfen Sie die Router-Einstellungen und ermöglichen Sie den Zugang weiterer Netzwerk-Teilnehmer.
Die WLAN-Einrichtung ist nicht möglich.	Router	Im Router ist der Mixed-Mode (WPA / WPA2) eingestellt.	▶ Stellen Sie die Sicherheits-Verschlüsselungsart auf WPA oder WPA2 ein. *
		In den Router-Einstellungen enthält die SSID (Netzwerkname) ein Leerzeichen.	▶ Tragen Sie in den Router-Einstellungen eine SSID (Netzwerkname) ohne Leerzeichen ein. *
		Im Router wurde die falsche Funk Frequenz für das WLAN Signal eingestellt.	▶ Stellen Sie die Funk-Frequenz im Router auf 2,4 GHz ein. *
Der Router ist nicht erreichbar.	Router	Eine Verbindung mit dem Gateway über das Internet ist nicht möglich.	▶ Überprüfen Sie die Router-Einstellungen.

* Eine Änderung kann dazu führen, dass weitere im WLAN verbundene Geräte nicht mehr mit dem Heimnetzwerk verbunden sind.

Störung	Quelle	Mögliche Ursache	Abhilfe
Beim Hinzufügen des Gateways kommt die Meldung, dass dieses Gateway bereits zugewiesen wurde. Erscheint allerdings nicht in den Gateway Verbindungen.	Portal	Die MAC Adresse dieses Gateways wurde bereits in einem anderen Benutzerkonto verwendet.	► Überprüfen Sie die Gateway Verbindungen in allen von Ihnen angelegten Benutzerkonten.
			► Wenden Sie sich an den Administrator des Hörmann Portal Servers
Eine Verbindung mit dem Gateway ist außerhalb des Heimnetzwerkes mit einer mobilen Datenverbindung nicht möglich.	App	Fehlerhafte Funk- / Datenverbindung.	► Stellen Sie mit dem Smartphone / Tablet eine mobile Datenverbindung her.
		Das Smartphone / Tablet hat keine Verbindung zum Internet.	
	Portal	Das Gateway ist nicht am Portal registriert.	► Registrieren Sie das Gateway.
		Das Smartphone / Tablet ist nicht am Portal registriert.	► Registrieren Sie das Smartphone / Tablet.
		Der Zugriff vom Smartphone / Gateway ist nicht oder nicht vollständig eingerichtet.	► Richten Sie die Zugriffe vollständig ein.

Störung	Quelle	Mögliche Ursache	Abhilfe
Eine Verbindung mit dem Gateway ist außerhalb des Heimnetzwerkes mit einer mobilen Datenverbindung nicht möglich.	Router	Probleme mit der IP-Adresse aus dem DHCP-Bereich Bei UMTS- / LTE-Routern oder Repeatern sinnvoll	<ul style="list-style-type: none"> ▶ Tragen Sie die Zuordnung MAC- / IP-Adresse des Gateway im Router ein und vergeben Sie für das Gateway eine feste IP Adresse (außerhalb des DHCP-Bereichs). Empfehlung, nicht bei allen Routern möglich ▶ Ermitteln Sie den DHCP-Bereich des Routers. ▶ Ermitteln Sie die IP-Adresse des Gateways aus der App. ▶ Tragen Sie diese IP-Adresse in Ihren Web-Browser ein. ▶ Deaktivieren Sie auf dem Web-Server des Gateways unter Einstellungen LAN: DHCP LAN / WLAN. ▶ Vergeben Sie auf dem Web-Server des Gateways eine feste IP-Adresse für LAN / WLAN (außerhalb des DHCP-Bereichs).
		Die eingerichtete Firewall des Routers blockiert die Datenverbindung zum Gateway.	<ul style="list-style-type: none"> ▶ Vergeben Sie dem Gateway eine feste IP-Adresse und schalten Sie die Firewall für das Gateway frei. Bei der Freischaltung der Firewall müssen folgende Protokolle aktiviert und Ports freigeschaltet werden: <ul style="list-style-type: none"> • Interne Kommunikation (App und Gateway befinden sich im selben Netzwerk): <ul style="list-style-type: none"> - Port 80 (Server, HTTP) - Port 4000 (Server, prop. Protokoll via TCP) • Externe Kommunikation (App befindet sich in einem anderen ggf. mobilen Netzwerk): <ul style="list-style-type: none"> - Port 443 (TLS) - UDP (Standardport) - DNS (Standardport) • Host Adressen für das Gateway (werden vom Gateway zur Kommunikation über das Portal benötigt) <ul style="list-style-type: none"> - sslbiseclan.itbcloud.de (TLS, prop. Protokoll) - Zeitanfragen: pool.ntp.org <p>DNS: Wird vom Gateway dynamisch bezogen oder auf der Webseite des Gateways statisch angegeben</p>

14 Geräte-Reset am Gateway

Das Gateway können Sie durch folgende Schritte komplett auf die Werkseinstellung zurücksetzen.

1. Drücken Sie die Taste und halten Sie diese gedrückt.
 - Die LED blinkt 5 Sekunden langsam blau.
 - Die LED blinkt 2 Sekunden schnell blau.
 - Die LED leuchtet lange blau.
2. Lassen Sie die Taste los.
Das Gateway befindet sich im Auslieferungszustand.



HINWEIS:

Wenn die Taste vorzeitig losgelassen wird, wird der Geräte-Reset abgebrochen und die Funkcodes werden nicht gelöscht.

15 Löschen des Gateways

Wenn Sie die Funktionen des Gateways nicht mehr benötigen, dann müssen Sie es an zwei Stellen löschen.

15.1 Löschen in der App

1. Starten Sie die App.
 - Die Übersicht Gateways öffnet sich.
2. Wählen Sie das -Symbol.
 - Hinter dem inaktiven Gateway erscheint das -Symbol.
3. Wählen Sie das -Symbol hinter dem Gateway, das Sie löschen / deinstallieren wollen.
 - Das Fenster **Gateway löschen** öffnet sich.
4. Bestätigen Sie das Löschen mit **Ja**.

15.2 Löschen am Portal-Server

Loggen Sie sich am Portal-Server ein.

1. Wählen Sie im Hörmann Portal den Menüpunkt **Verwaltung**.
2. Wählen Sie den Menüpunkt **Gateways**.
 - Es öffnet sich eine Seite, auf der Sie Ihre Gateways hinzufügen, bearbeiten, ansehen und löschen können.
3. Wählen Sie das -Symbol hinter dem Gateway, das Sie löschen wollen.
4. Bestätigen Sie das Löschen mit **OK**.

16 Reinigung

ACHTUNG

Beschädigung des Gateways durch falsche Reinigung
 Ungeeignete Reinigungsmittel können das Gehäuse angreifen.

- ▶ Reinigen Sie das Gateway nur mit einem sauberen und weichen Tuch.

17 Entsorgung



Elektro- und Elektronik-Geräte sowie Batterien dürfen nicht als Haus- oder Restmüll entsorgt werden, sondern müssen in den dafür eingerichteten Annahme- und Sammelstellen abgegeben werden.



18 Technische Daten

18.1 Gateway

Typ	Sendeeinheit BiSecur Gateway
Frequenz	868 MHz BiSecur und 868 MHz Festcode
Spannungsversorgung	5 V DC
max.	2 W
Leistungsaufnahme	
Schnittstelle	RJ-45 (Ethernet)
Schutzklasse	III
Schutzart	IP 20
zul. Umgebungstemperatur	-20 °C bis +60 °C

18.2 Steckernetzteil

Spannungsversorgung	100 - 240 V AC / 50 / 60 Hz
Ausgangsspannung	5 V DC
max.	5 W
Leistungsaufnahme	
Schutzklasse	II
Schutzart	IP 20

19 EG-Konformitätserklärung

im Sinne der Radio Equipment Directive (RED) 2014/53/EU

Hiermit erklärt die

Firma Hörmann KG Verkaufsgesellschaft
 Upheider Weg 94-98
 D-33803 Steinhagen

dass sich dieses

Gerät Sendeeinheit für Geräte mit Hörmann-Empfänger

Artikel-Bezeichnung	BiSecur Gateway
Typen-Bezeichnung	BiSecur Gateway LAN/WLAN

aufgrund seiner Konzipierung und Bauart in der von ihr in Verkehr gebrachten Ausführung in Übereinstimmung mit den grundlegenden Anforderungen und anderen relevanten Vorschriften der Richtlinie Radio Equipment Directive (RED) 2014/53/EU befindet.

Bei einer nicht abgestimmten Änderung des Geräts verliert diese Erklärung ihre Gültigkeit.

Angewandte und herangezogene Normen und Spezifikationen

EN 60950-1
 EN 62311
 ETSI EN 301 489-1
 ETSI EN 301 489-3
 ETSI EN 300 220-1
 ETSI EN 300 220-2
 ETSI EN 300 328

Dieses Gerät darf betrieben werden in allen EU-Ländern,
Norwegen, Schweiz und anderen Ländern.

Steinhagen, den 13.06.2016



ppa. Axel Becker
Geschäftsleitung

Contents



1	About These Instructions.....	23	12	Hörmann portal BiSecur Home	32
1.1	Warnings used.....	23	12.1	Setting up gateway operation via the Hörmann portal.....	32
2	Safety instructions.....	23	12.2	Setting up a connection between the app and the Hörmann portal.	32
2.1	Intended use.....	23	12.3	Navigating the Hörmann portal	33
2.2	Safety instructions for operating the BiSecur gateway	23	13	Information and help	34
2.3	Data protection notice.....	24	14	Resetting the gateway	38
3	BiSecur Home system overview	24	15	Deleting the gateway.....	38
4	Scope of delivery	25	15.1	Deleting in the app	38
5	Description of the gateway.....	25	15.2	Deleting on the portal server	38
5.1	LED display.....	25	16	Cleaning.....	38
6	Initial start-up of the gateway	26	17	Disposal.....	38
6.1	System requirements.....	26	18	Technical data.....	38
6.1.1	Android	26	18.1	Gateway	38
6.1.2	iOS.....	26	18.2	Power supply unit.....	38
6.1.3	Home network	26	19	EC Declaration of Conformity	38
6.2	Connection	26			
7	BiSecur application (app).....	26			
7.1	Installing the app	27			
7.2	Setting up the gateway.....	27			
7.3	Help function	27			
7.4	Explanation of the app symbols	27			
7.4.1	System settings	27			
7.4.2	Systems and devices	27			
7.4.3	Operating the devices	28			
7.4.4	System reports	28			
7.5	Home page of the app.....	28			
7.5.1	Devices level.....	28			
7.5.2	Scenarios level	28			
7.5.3	Settings level	28			
7.5.4	Manage users level.....	29			
7.5.5	Info button 	29			
8	WLAN	29			
8.1	Setting up WLAN operation between gateway and router	29			
8.2	Testing the WLAN signal strength	29			
9	Adding a device with a Hörmann receiver	30			
9.1	Inheriting a radio code from the hand transmitter	30			
9.2	Teaching in a radio code from the gateway.....	30			
10	Creating scenarios	31			
11	Setting up users.....	31			
11.1	Setting up new users and allocating user rights.....	31			
11.2	Setting up the new user's app for operation in your home network.....	31			
11.3	Setting up the app of the new user for remote operation	31			

Dear Customer,
Thank you for choosing quality products from us.

1 About These Instructions

Read through all of the instructions carefully, as they contain important information about the product. Pay attention to and follow the instructions provided, particularly the safety instructions and warnings. Please keep these instructions in a safe place and make sure that they are available to all users at all times.

1.1 Warnings used

 <p>The general warning symbol indicates a danger that can lead to injury or death. In the text section, the general warning symbol will be used in connection with the caution levels described below. In the illustrated section, an additional instruction refers back to the explanation in the text section.</p>
 <p>WARNING</p>
<p>Indicates a danger that can lead to death or serious injuries.</p>
<p>ATTENTION</p>
<p>Indicates a danger that can lead to damage or destruction of the product.</p>

2 Safety instructions

2.1 Intended use

The BiSecur gateway is a bi-directional transmitter unit

- to control door operators and their radio accessories
- and to query the current position.

It serves as an interface between your home network and devices with Hörmann receivers.

Other applications are not permitted. The manufacturer is not liable for damages caused by improper use or incorrect operation.

2.2 Safety instructions for operating the BiSecur gateway

 <p>WARNING</p>
<p>Danger of injury during door travel If the BiSecur app is operated via the smartphone / tablet, people may be injured by door travel.</p> <ul style="list-style-type: none"> ▶ Make sure that the smartphone/tablet is not within reach of children and is only used by persons that have been instructed in the functioning of the remote-control system! ▶ If the door has only one safety feature, only operate the app if you are within sight of the door! ▶ Drive or walk through the door openings of remote-controlled systems only when the door is in the Open end-of-travel position! ▶ Never stand in the door's area of travel.

 <p>CAUTION</p>
<p>Danger through unintended activation of equipment The remote-controlled operation of equipment can result in unintended activation, for example, machines can be actuated.</p> <ul style="list-style-type: none"> ▶ Ensure that the remote-controlled operation of equipment does not result in danger to persons or objects or that these risks are covered by safety equipment. ▶ Observe the manufacturer information for the remote-controlled devices. ▶ The unintentional activation of machines must not be possible.

<p>ATTENTION</p>
<p>Functional impairment caused by environmental conditions Non-compliance with these instructions can impair function! Protect the gateway from the following factors:</p> <ul style="list-style-type: none"> • Direct sunlight (permissible ambient temperature: -20°C to +60°C) • Moisture • Dust

NOTES:

- After programming or extending the radio system, check the functions.
- Only use original components when putting the radio system into service or extending it.
- Local conditions may affect the range of the radio system.
- When used at the same time, GSM-900 mobile phones can affect the range.

2.3 Data protection notice

When remotely operating the gateway, the product master data and the switching processes are transmitted to the Hörmann portal.

Observe the data protection notices on the portal or in the app.

3 BiSecur Home system overview

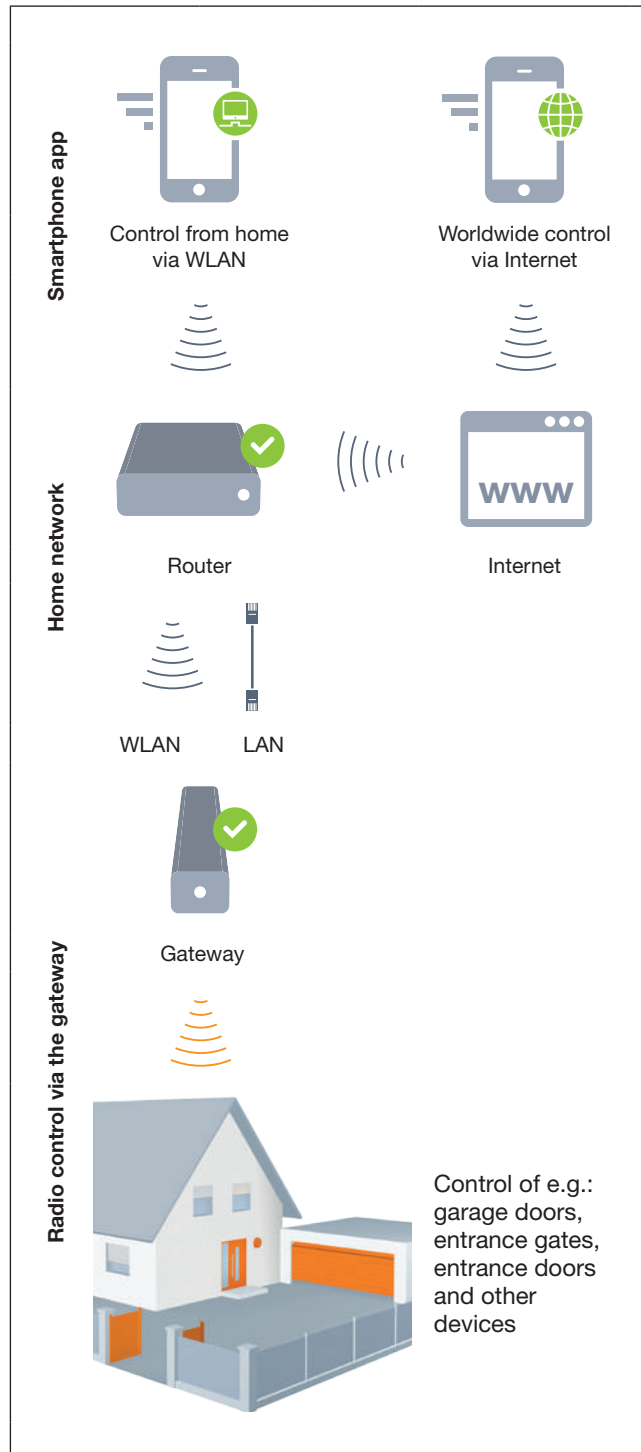

Watch the video at:
www.bisecur-home.com/videos



4 Scope of delivery

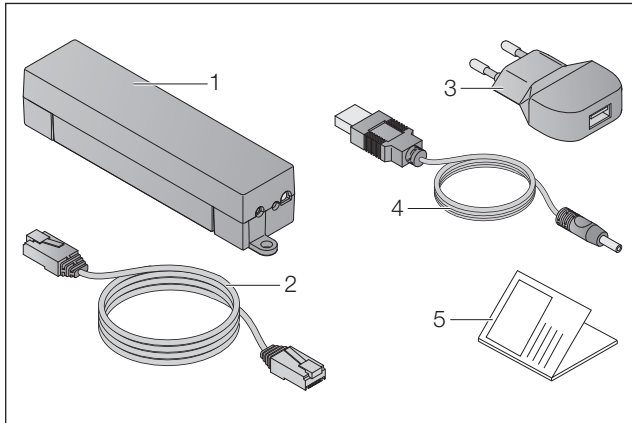

1. BiSecur gateway
2. Network cable CAT 5E, 1 m
3. Power supply unit 100–240 V AC / 5 V DC / 1.0 A
4. Cable from USB-A to DC
5. Quick start instructions for the initial start-up

5 Description of the gateway

With the Hörmann BiSecur gateway you can conveniently control your door operators as well as other devices with Hörmann receivers via smartphone or tablet. In addition, the app also indicates the door position of your door as well as the status of your devices.

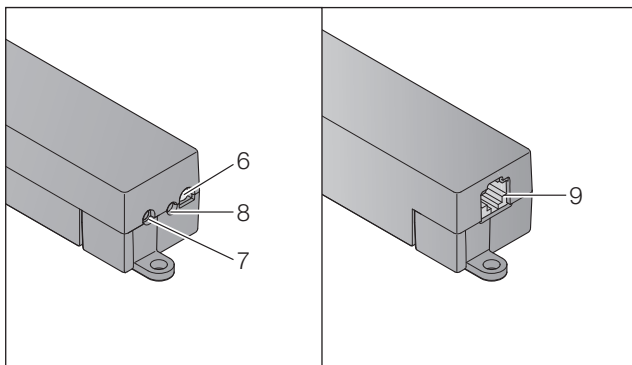

6. LED, multicolour
7. Button
8. Power supply unit connection
9. Network cable connection

5.1 LED display

Green (GN)

Condition	Function
Flashes	After applying the voltage until an active connection to the network is established
	Gateway logs onto the network
Continuously illuminated	Active connection to the network.
Illuminated for 5 seconds	Good WLAN reception

Blue (BU)

Status	Function
Illuminated for 1 second	Status query with one channel
Is illuminated for 2 seconds	A radio code (BiSecur) is being transmitted
Flashes slowly for 4 seconds Flashes quickly for 2 seconds	Gateway is learning a BiSecur radio code from the hand transmitter
Flashes slowly for 5 seconds Flashes quickly for 2 seconds Is illuminated for a longer period	Reset

Red (RD)

Status	Function
Is illuminated for 2 seconds	A radio code (fixed code) is being transmitted
Illuminated for 5 seconds	Bad WLAN reception
Flashes slowly for 4 seconds Flashes quickly	Gateway is learning a fixed radio code from the hand transmitter

Blue (BU) and green (GN)

Status	Function
Flashing alternately	Status query with - Multiple requests - Multiple channels

Blue (BU) and red (RD)

Status	Function
Flashing alternately for 15 sec.	Inherit / transmit mode

Green (GN) and red (RD)

Status	Function
Flashing alternately for 5 sec.	Fair WLAN reception

6 Initial start-up of the gateway

6.1 System requirements

6.1.1 Android

- From software version 2.3
- At least 256 MB of RAM

6.1.2 iOS

- From software version iOS 6
- From iPod touch, 5th generation
- From iPhone 4S
- From iPad 2
- From iPad mini

6.1.3 Home network

- Broadband Internet access
- Internet browser
 - Firefox from version 14
 - Chrome from version 22
 - Safari from version 4
 - Internet Explorer from version 10
 - Other current web browsers that support JavaScript and CSS3
- WLAN router
 - WLAN standard IEEE 802.11b/g/n
 - WPA-PSK or WPA2-PSK encryption
 - The network name does not contain any spaces
 - Access by other end devices is permitted
- Available LAN socket on router
- Power supply (100–240 V AC / 50 / 60 Hz)
- Smartphone or tablet with access to the App StoreSM or to GoogleTM play
- Location with remote connection to the device to be operated.

6.2 Connection

Location of your gateway:

- ▶ Ensure that the devices to be operated can be reached by radio at the chosen location.

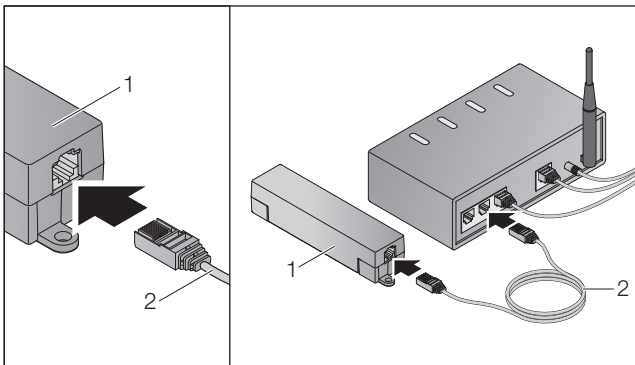

- ▶ Connect the gateway (1) to the router using the network cable (2).

ATTENTION

Damage of the gateway by using an impermissible power supply unit.

If the gateway is not operated with a power supply unit manufactured by us, it can be damaged.

- ▶ Only use the included power supply unit or spare parts manufactured by us.

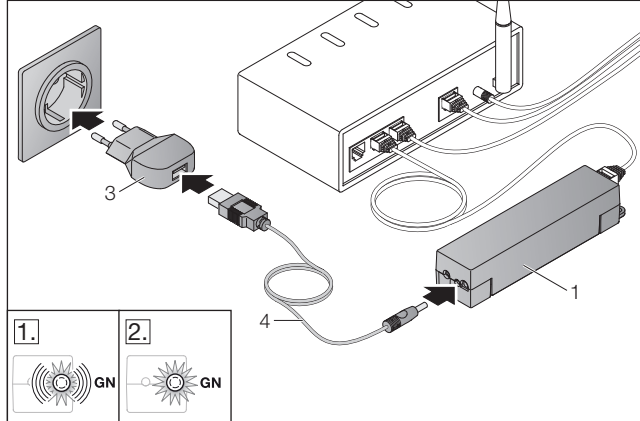

- ▶ Connect the gateway (1) with the mains supply (100–240 V AC / 50 / 60 Hz) using the cable (4) and the power supply unit (3).

1. The LED flashes green:
 - Voltage is connected.
 - An active connection to the network has not yet been established.
 - Registering on the network may take a few seconds.
2. The LED is continuously illuminated green:
 - An active connection to the network has been established.

The gateway is ready for LAN operation.

7 BiSecur application (app)



Using the app, you can operate the desired devices using your smartphone or tablet, e.g. garage and entrance gate operators, doors and other devices with Hörmann receivers.

Functions:

- Set up and manage devices
- Operate devices
- Query status
- Create scenarios
- Allocate permissions
- E-mail to contact support
- Notifications from support

The BiSecur app is available in the App StoreSM or from GoogleTM play.

7.1 Installing the app

- ▶ Install the BiSecur app on your smartphone / tablet.

7.2 Setting up the gateway

1. Ensure that your smartphone / tablet is connected to your home network.
2. Start the app.
3. Select the + icon.
 - The app will search for available Hörmann gateways.
 - This process may take a few seconds.
 - All added gateways appear in an overview.
4. Select the **OK** button.
5. Select your gateway.

The home page of the app opens.

NOTE:

For security reasons, change your password after the initial login.

To operate devices using the app, follow these steps:











- Add desired device
 - Inherit / teach in the desired function
- ▶ See section 9



7.3 Help function

To make it easier to operate the app, a help function is integrated.



- ▶ Select the ? icon to show or hide the help page.

7.4 Explanation of the app symbols









Symbol	Meaning / function
	Back
	Edit
	Add
	Search for WLAN networks
	Status during the WLAN setup
	Successful WLAN setup
	Failed WLAN setup
	Activate
	Delete
	Update
	E-mail to support

	Help function
	Information button
	Notifications from support

7.4.1 System settings

Symbol	Meaning / function
	Portal settings
	Connection to the home network
	Connection via the Internet

7.4.2 Systems and devices

Symbol	Meaning / function
	Vertical garage door (here: closed)
	Horizontal garage door (here: closed)
	Hinged gate, single-leaf (here: partially open)
	Hinged gate, double-leaf (here: partially open)
	Sliding gate (here: partially open)
	Door (here: closed)
	Light (here: on)
	Socket (here: on)

7.4.3 Operating the devices

Symbol	Meaning / function
	Impulse
$\frac{1}{2}$	Partial opening
	Operator light
	Door travel in the Open direction (depending on the device)
	Door travel in the Close direction (depending on the device)
	Automatic operation
	On / Off

7.4.4 System reports

Symbol	Meaning / function
	- ATTENTION: Error - No reference point
	No data available
	- Automatic timer - Start delay
	Travel direction indicators
	Stop active

7.5 Home page of the app

The following levels are available on the home page:

- Devices
- Scenarios
- Settings
- Manage users

7.5.1 Devices level

Symbol	Meaning / function
	Add new devices
	Query the status of the devices

	Rename devices, deactivate feedback capability, teach in a new channel on the device, delete entire devices or individual channels
--	--

Added devices are listed in an overview with the following information:

- Designation
- Presentation (sectional door, hinged gate, sliding gate, etc.)
- Current status

A total of 16 functions can be taught in per gateway.

Example for four functions:

- Impulse
- Door travel in Open direction
- Door travel in Close direction
- Partial opening

You can operate added devices directly with the taught-in functions.

Adding a device with a Hörmann receiver, see section 9.

7.5.2 Scenarios level

Symbol	Meaning / function
	Add new scenario
	Rename scenarios Add device functions to a scenario Delete entire scenarios or individual functions

Combine several individual functions to make a scenario.

For example, with one press of a button, you can

- Operate your garage door and entrance gate at the same time.
- Control your entrance door together with your external light.
- Adjust the ventilation position for two garage doors simultaneously.

Added scenarios and their designations are listed in an overview.

If you select a scenario, the stored functions are immediately carried out.

To create scenarios, see section 10.

7.5.3 Settings level

- a. Taught-in channels
- b. Delete stored log-in data
If you confirm the deletion of the log-in data through OK, the password then has to be re-entered when selecting the gateway.
- c. Change password
- d. Quick access
If quick access is activated for a gateway, the app will then automatically log in whenever possible.
- e. Manage pop-up messages
- f. Change name of the gateway
- g. WLAN

7.5.4 Manage users level

Symbol	Meaning / function
+	Add new user
✓	Activate user rights
	Edit user

As the administrator, you can define which devices can be operated by the individual users.

For example: While you are on holiday, you can allow your neighbours to open your entrance gate, but not the entrance door that would allow them into your house.

To add new users and allocate user rights, see section 11.1.

7.5.5 Info button

The following information and functions are associated with the info button:

- a. Information (general, FAQ)
- b. Log out
- c. Online help
- d. Alerts

8 WLAN

8.1 Setting up WLAN operation between gateway and router

If your gateway is located extremely close to the router and your devices can be reached by radio, both devices can remain connected via LAN. In this case, you can skip this section.

Requirements:

- The gateway is connected to the router via the network cable.
- The router settings are correct, see section 6.1.3.
- App access has been set up, see section 7.1.
- The gateway and your smartphone/tablet are connected to your home network.

1. Select the **Settings** level from the home page of the app.
 - The **Settings** level opens.
2. Select the **WLAN** field.
 - The **WLAN networks** window opens.
3. Select the  icon.
 - The app automatically searches for active WLAN networks.
 - Visible networks are displayed in a new window.
4. Select your WLAN network.
5. Enter your WLAN access password.

NOTE:

Only visible networks can be recognised in the automatic search.

If the desired network is not automatically displayed, it must be set up manually.

- ▶ Enter the following information:
 - a. Name (SSID / network name)
 - b. Password (network)
6. Select the **Connect** button.
 - A status display appears.

If the setup was not successful:

- ▶ Repeat steps 4 – 6.

The gateway is accessible via WLAN after a successful set-up.

7. Remove the network cable.
8. Log out of the app.

The gateway is set up for operation via smartphone / tablet using local WLAN.

8.2 Testing the WLAN signal strength

You can test the WLAN signal strength on the gateway to find the best possible location for operating your gateway.

NOTE:

The gateway cannot be operated during the WLAN signal strength test.

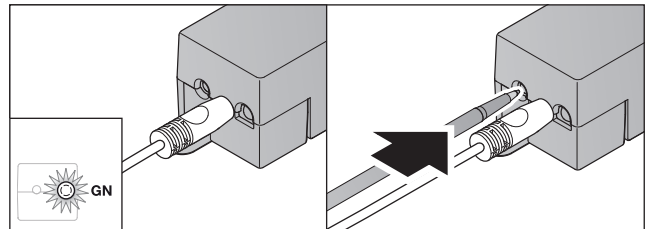

1. The gateway must have an active network connection.
 - The LED is continuously illuminated green.
2. Push the button on the gateway briefly once.
 - The current display of the LED will be interrupted after 5 seconds.
 - The WLAN signal strength will be displayed for 5 seconds:

LED	Status	Function
Green (GN)	Illuminated for 5 seconds	Good WLAN reception
Green (GN) and red (RD)	Flash alternately for 5 sec.	Fair WLAN reception
Red (RD)	Illuminated for 5 seconds	Bad WLAN reception

3. The gateway ends the status display.
 - The LED turns off temporarily.

4. The gateway switches to the operational modus in which it was prior to the signal strength test.
 - The LED is continuously illuminated green.

9 Adding a device with a Hörmann receiver

The wireless connection between the gateway and a device with a Hörmann receiver is set up using the app. There are two options for setting up the wireless connection:

- a. Inheriting a radio code from the hand transmitter, see section 9.1.
- b. Teaching in a radio code from the gateway, see section 9.2.

NOTE:

If you are using the receiver ESE or ESEI BiSecur with the garage door operator SupraMatic (series 3) and would like to receive a status feedback in percent, the radio code of the integrated receiver (operator) must be on the first channel of the device to be set up (app).

9.1 Inheriting a radio code from the hand transmitter

Requirements:

- The gateway and your smartphone / tablet are connected to your home network.
 - The app has been installed, see section 7.1.
 - The devices to be operated can be reached by radio.
1. Select the **Devices** level on the home page of the app.
 2. Select the **+** symbol to access the **Add device** menu.
 - The **Add device** window opens.
 3. Enter the following information:
 - a. Designation (e.g. garage door)
 - b. Device type (e.g. vertical garage door)
 - c. Feedback capability checkbox
Remove the check mark if your device does not have feedback capability.

NOTE:

Find out whether your device has feedback capability. A list of all compatible operators, receivers and system requirements can be found at www.bisecur-home.com

4. Select the **Continue** button
 - An additional **Add device** window opens.

To be able to teach in the desired functions, the hand transmitter whose radio code is taught in on the device must be located near the gateway.

⚠ CAUTION
Danger of injuries due to unintended door travel
Unintended door travel may occur while teaching in the radio system.
▶ Make sure that no persons or objects are in the system's area of travel when teaching in the radio system.

5. Press and hold the hand transmitter button whose radio code is to be inherited.

BiSecur	The LED on the hand transmitter is illuminated blue for 2 seconds and then goes out. After 5 seconds, the LED alternates flashing in red and blue.
868 MHz fixed code	The LED of the hand transmitter is continuously illuminated in red.

6. In the app, select a function that the device can execute. The new radio code is then allocated to this function.

BiSecur	The LED on the gateway slowly flashes blue for 4 seconds. If the radio code is recognised, the LED flashes quickly in blue.
868 MHz fixed code	The LED on the gateway slowly flashes red for 4 seconds. If the radio code is recognised, the LED flashes quickly in red.

7. Release the hand transmitter button.

To teach in further functions:

- ▶ Repeat steps 5–7.
 - The LED is illuminated in green.
 - The LED flashes 2 × alternating between
For BiSecur: green and blue
For fixed code: green and red
 - The LED is continuously illuminated green.
- 8. To complete the inheriting process, press the **OK** button.

The gateway is set up for operation via smartphone / tablet using the local home network.

NOTE:

If no valid radio code is recognised within 20 seconds, a pop-up window appears indicating that teach-in of the desired channel has failed.

9.2 Teaching in a radio code from the gateway

Requirements:

- Devices with Hörmann receivers can be taught in BiSecur radio codes from the gateway.
- The gateway and your smartphone / tablet are connected to your home network.
- The app has been installed, see section 7.1.
- The gateway must be located near the devices to be taught in. The devices must be able to be reached by radio.

NOTE:

The instructions for the devices must be observed for the following steps.

1. Select the **Devices** level on the home page of the app.
2. Select the **+** symbol to access the **Add device** menu.
 - The **Add devices** window opens.
3. Enter the following information:
 - a. Designation (e.g. garage door)
 - b. Device type (e.g. vertical garage door)
 - c. Feedback capability checkbox
Remove the check mark if your device does not have feedback capability.

NOTE:

Find out whether your device has feedback capability. A list of all compatible operators, receivers and system requirements can be found at www.bisecur-home.com

4. Select the **Continue** button
 - An additional **Add device** window opens.
5. Activate the **Teach in radio code** box.
6. Activate the “teach in a radio code” function on the device. Carry out the steps that are described in the instructions of the device in question.
7. In the app, select a function that the device can execute. The new radio code is then allocated to this function.
8. The radio code is transmitted when the device is in the teach in modus.
 - The LED of the gateway flashes in red and blue for 15 seconds.
9. When a valid code is detected on the device, it signals that the teaching-in process has been concluded.

To teach in further functions:

- ▶ Repeat steps 6–9.

10. To complete the teaching-in process, press the **OK** button.

The gateway is set up for operation via smartphone / tablet using the local home network.

10 Creating scenarios

Simply combine several individual functions to make a scenario, e.g. coming home or ventilation position.

Prerequisite:

- The app has been installed, see section 7.1.
 - Multiple devices and functions must be set up.
1. Select the **+** icon in the **Scenarios** level.
 2. Add a name for a new scenario.
 3. Select the **Add** button.
 - An overview of the available devices is displayed.
 4. Select a device.
 - Another overview of the previously taught-in functions of this device is displayed.
 5. Select the desired function
 - The function designation is listed in the overview of this scenario.

To add further devices and functions:

- ▶ Repeat steps 3–5.

6. To complete the process, press the **OK** button.

A new scenario has been set up.

11 Setting up users

One administrator and nine additional users can be created on one gateway.

11.1 Setting up new users and allocating user rights

If a gateway is operated by several end devices or users, additional users have to be set up.

Prerequisite:

- The app has been installed, see section 7.1.
 - You are logged in as administrator.
1. Select the **+** icon in the **Manage users** level.
 2. Add the access data for a new user:
 - a. User name
 - b. Password
 - c. Repeat password
 3. Confirm your entry with the **OK** button.
 - All taught-in devices are displayed.
 4. Select the devices that the new user may access.
 - The **✓** symbol appears after the selected devices as confirmation.
 5. Select the **Save** button to save your selection.

The user rights are set up for operation in the home network.

11.2 Setting up the new user's app for operation in your home network.

Prerequisite:

- The administrator password was changed.
1. Install the BiSecur app on the smartphone / tablet of the new user.
 2. Ensure that the smartphone/tablet is connected to your home network.
 3. Start the app.
 4. Select the **+** icon.
 - All added gateways appear in an overview.
 5. Select the **OK** button.
 6. Select your gateway.
 7. Enter the user name and the associated password.
 - The home page of the app opens.

The new user's app has been set up for operation in your home network.

11.3 Setting up the app of the new user for remote operation

Prerequisite:

- The BiSecur app is installed.
 - Gateway operation via the Hörmann Portal is set up, see section 12.1.
1. Select the menu item **Management** in the Hörmann portal.
 2. Select the menu item smartphones / tablets.
 3. Select the **+** symbol to add a smartphone / tablet.
 4. Note down the device ID.
 5. Fill in the required fields.
 6. Save your entries.
 7. In the Hörmann Portal, select the menu item Access.
 8. Select the **+** symbol to add an access.
 9. Select the smartphone / tablet and the gateway to set up remote access for it.
 10. Save your entries.
 11. Log out of the Hörmann portal.
 12. Make sure that the smartphone/tablet is equipped with a mobile data connection.

13. Start the app.
14. Select the  icon.
15. Enter the automatically generated device ID for the new user and the allocated password from the Hörmann portal.
16. Confirm the portal settings with the **OK** button.
 - A status display appears.
17. Select the **OK** button.
18. Select your gateway.

If the setup was not successful:

- ▶ Repeat steps 15 to 18.

The new user's app has been set up for remote operation.

12 Hörmann portal BiSecur Home

You can register your gateway and your smartphone/tablet via the Hörmann portal for worldwide control via the Internet. A one-time registration is done via a certified Hörmann Internet site and ensures the highest data security.

12.1 Setting up gateway operation via the Hörmann portal

To be able to use the gateway on the go, i.e. outside of your home network:

1. Visit the Hörmann portal (www.bisecur-home.com).
2. Register for an account.
3. Follow the setup assistant and carry out the following steps:
 - a. Register gateway
 - ▶ Enter the MAC address and the gateway code. You can find this on the device label of the gateway.
 - ▶ Save your entries.
 - b. Register smartphone/tablet
 - ▶ Select the  symbol to add a smartphone/tablet.
 - ▶ Note down the device ID.

NOTE:

The device ID is automatically generated by the system and must be entered in the app together with the password you have specified.

- ▶ Fill in the required fields.
- ▶ Save your entries.
- c. Set up access of smartphone/tablet to the gateway
 - ▶ Select the  symbol to add an access.
 - ▶ Select the smartphone/tablet and the gateway to set up remote access for it.
 - ▶ Save your entries.

To register additional gateways, smartphones/tablets and to manage the access.

1. Select the menu item **Management** in the Hörmann portal.
2. Make a selection and implement it.
3. Log out of the Hörmann portal.

12.2 Setting up a connection between the app and the Hörmann portal.

1. Start the app.
2. Select the  icon.
3. Enter the automatically generated device ID for the new user and the password you have specified from the Hörmann portal.
4. Confirm your portal settings with the **OK** button.
 - A status display appears.
5. Select the **OK** button.
6. Select your gateway.

If the setup was not successful:

- ▶ Repeat steps 3 to 6.

If the setup was successful, operation via portal is activated.

12.3 Navigating the Hörmann portal

Directory	Subdirectory	Description
Home		Navigation overview
Setup assistant		This assistant guides you through the setup.
Settings	Login / logout	<ul style="list-style-type: none"> • Login Log into the portal. • Logout Log out of the portal.
	Register	Enter your personal information to register.
	Edit*	Edit the details of the following points: <ul style="list-style-type: none"> • User account • Contact information • Protocol settings
	Reset password	Request your access data <ul style="list-style-type: none"> • User name • Password
Management*	Gateways	Manage your gateways here
	Smartphones	<ul style="list-style-type: none"> • Manage the mobile devices (smartphones, tablets) for remote access to your gateway. • The device ID is automatically generated by the system and must be entered in the app together with the password you have specified.
	Access	Manage access between mobile devices and registered gateways.
Protocol*	Gateway	Open the protocols of the gateway connections to access them.
	Smartphones / tablets	Open the protocols of the smartphone / tablet connections to view them.
Instructions for installation and operation		Download the instructions for BiSecur Home as a PDF file.
FAQs		A selection of F requently A s ked Q uestions (FAQ) and their answers.
System Components		Overview of compatible operators, receivers and devices
Videos		Videos, e.g. how to install the gateway
Imprint		Person responsible for the contents
Data protection		Data protection information by the group data protection officer of Hörmann KG
Terms and conditions		Terms and conditions <ul style="list-style-type: none"> • Hörmann portal "BiSecur Home" • BiSecur app

* This directory is only visible to the administrator.

13 Information and help

You can find more details about installing and operating the gateway at www.bisecur-home.com

Information about using the app can be found by pressing the info button 

Malfunction	Source	Possible cause	Remedy
Registered users are logged out.	App	You log in to multiple smartphones / tablets with one user name at the same time.	▶ Create more users.
This pop-up window appears: Failed Your data connection is insufficient for this application.	App	Your smartphone / tablet is located outside the WLAN range.	▶ Switch to a mobile data connection. ▶ Reconnect the WLAN connection.
		Your smartphone / tablet is not connected to the Internet provider.	▶ Reconnect the mobile connection.
		You and your smartphone / tablet are located in an area between the WLAN and mobile data connection.	▶ Establish a data connection by entering your router's reception area, for example.
		The smartphone / tablet has a bad or no data connection.	▶ Establish a data connection by leaving the dead zone, for example.
		The app was not closed after setting up the gateway's WLAN.	▶ Log out of the app. ▶ Restart the app.
The status feedback is delayed.	App	The device querying is disrupted and therefore displayed delayed.	▶ Refresh your data connection with the  icon.
The status feedback is not displayed as a percentage.	App	The radio code of the integrated receiver (drive) was incorrectly or not inherited / taught in.	▶ Only for garage door operators SupraMatic series 3 (from software index Bi) and ProMatic series 3 (from software index Bi): The radio code for the integrated receiver (operator) must be on the first channel of the device to be set up (app).
		The device does not support this function.	You can find an overview of compatible operators, receivers and devices at www.bisecur-home.com .
No status feedback is displayed.	App	The device cannot be reached.	▶ Check the device.
		No feedback capability is activated for the device.	▶ Activate the feedback capability for the device.
		Devices with the fixed code 868 MHz do not have feedback capability.	▶ Conversion to BiSecur radio with HET-E2 BS.
No additional devices can be added, or existing devices cannot be edited.	App	The gateway is accessed via the Portal.	▶ Log in to the gateway via your home network.
		The gateway is not accessed as admin, but rather a normal user.	▶ Log in to the gateway as admin.
			▶ Contact your gateway's admin.
When starting the app, the devices are displayed.	App	Quick access has been activated for the gateway.	▶ Deactivate quick access for this gateway in the settings.

Malfunction	Source	Possible cause	Remedy
The user of a gateway cannot be changed. After selecting the gateway, the home page is displayed directly.	App	The user's log-in data has been saved.	▶ Delete the saved log-in data in the settings.
The app's language has been changed to English.	App	The language of your smartphone/tablet is set to automatic or to a language that cannot be assigned by the app.	▶ Change the language of your smartphone/tablet to English or your desired language in settings.
When selecting the BiSecur gateway, the following message appears: <ul style="list-style-type: none"> • Communication with the gateway has failed • The user name or password entered is wrong 	App	The BiSecur gateway and the smartphone/tablet are not on the same home network.	▶ Make sure that the BiSecur gateway and your smartphone/tablet are on the same home network.
		During initial set-up of the BiSecur gateway, the following access data is stored on the gateway. User name: "admin" Password: "0000"	▶ Return the BiSecur gateway to factory settings.
It is not possible to switch the BiSecur gateway to another WLAN network.	App	WLAN is already set up.	▶ Connect the gateway to the router using the network cable. Make sure that your smartphone/tablet is on the new network and that the previous network is deactivated.
			▶ Set up the gateway again.
⚠ icon is displayed.	App	After a power failure or when activating the power limit on the door operator.	▶ Perform a reference run on the door operator.
When selecting the gateway, no gateway/the sought gateway is not displayed.	Gateway	The gateway and the smartphone/tablet are not on the same network during set-up.	▶ Change the settings so that the gateway and the smartphone/tablet are on the same network.
		During set-up, the gateway does not have a LAN connection to the network.	▶ Use the network cable to establish a connection between the gateway and router.
The LED flashes green permanently: The gateway does not register on the router automatically.	Gateway	The router settings do not allow the gateway to register automatically.	▶ Check the router settings and enable the access of other network users.
WLAN set-up is not possible.	Router	Mixed mode (WPA/WPA2) is set up on the router.	▶ Set the security encryption to WPA or WPA2. *
		In the router settings, the SSID (network name) contains a space.	▶ Enter an SSID (network name) without any spaces in the router settings. *
		The incorrect radio frequency for the WLAN signal was set on the router.	▶ Set the router's radio frequency to 2.4 GHz. *
The router cannot be reached.	Router	Connecting to the gateway via the Internet is not possible.	▶ Check the router settings.

* A change may cause additional devices connected to the WLAN to disconnect from the home network.

Malfunction	Source	Possible cause	Remedy
When adding the gateway, a message appears indicating that this gateway has already been assigned. However, it does not appear in the gateway connections.	Portal	This gateway's MAC address is already in use on another user account.	▶ Check the gateway connections in all user accounts you have set up.
			▶ Contact the Hörmann Portal Server administrator.
A connection to the gateway is not possible outside of the home network with a mobile data connection.	App	Faulty wireless / data connection	▶ Establish a mobile data connection to the smartphone / tablet.
		The smartphone / tablet is not connected to the Internet.	
	Portal	The gateway is not registered on the portal.	▶ Register the gateway.
		The smartphone / tablet is not registered on the portal.	▶ Register the smartphone / tablet.
		The access from the smartphone / gateway is not or not completely set up.	▶ Set up the access completely.

Malfunction	Source	Possible cause	Remedy
<p>A connection to the gateway is not possible outside of the home network with a mobile data connection.</p>	<p>Router</p>	<p>Problems with the IP address from the DHCP range</p> <p>Useful for UMTS / LTE routers or repeaters</p>	<ul style="list-style-type: none"> ▶ Enter the MAC / IP address assignment for the gateway in the router and assign the gateway a static IP address (outside of the DHCP range). Recommendation – not possible for all routers
		<p>The firewall set up on the router blocks a data connection with the gateway.</p>	<ul style="list-style-type: none"> ▶ Assign the gateway a static IP address and enable the firewall for the gateway. When enabling the firewall, the following protocols must be activated and ports enabled: <ul style="list-style-type: none"> • Internal communication (app and gateway are on the same network): <ul style="list-style-type: none"> - Port 80 (server, HTTP) - Port 4000 (server, prop. protocol via TCP) • External communication (app is on another or mobile network): <ul style="list-style-type: none"> - Port 443 (TLS) - UDP (standard port) - DNS (standard port) • Host addresses for the gateway (required by the gateway for communication via the portal) <ul style="list-style-type: none"> - sslbiseclan.itbcloud.de (TLS, prop. protocol) - Time queries: pool.ntp.org <p>DNS: Obtained dynamically by the gateway or specified statically on the gateway's website</p>

14 Resetting the gateway

You can completely reset the gateway to the factory settings by the following steps.

1. Press and hold the button.
 - The LED slowly flashes in blue for 5 seconds.
 - The LED flashes rapidly in blue for 2 seconds.
 - The LED is illuminated blue for a long time.

2. Release the button.

The gateway is in the delivery condition



NOTE:

If the button is released prematurely, the device reset is aborted and the radio codes are not deleted.

15 Deleting the gateway

If you no longer require the functions of the gateway, you must delete it in two places.

15.1 Deleting in the app

1. Start the app.
 - The gateway overview opens.
2. Select the  icon.
 - The  symbol appears behind the inactive gateway.
3. Select the  symbol behind the gateway that you want to delete / uninstall.
 - The **delete gateway** window opens.
4. Confirm the deletion with **Yes**.

15.2 Deleting on the portal server

Log onto the portal server.

1. Select the menu item **Management** in the Hörmann portal.
2. Select the **gateways** menu item.
 - A page opens on which you can add, edit, review and delete your gateways.
3. Select the  symbol behind the gateway that you want to delete.
4. Confirm the deletion with **OK**.

16 Cleaning

ATTENTION

Damage to the gateway through improper cleaning

Unsuitable cleaning agents can damage the housing.

- ▶ Only clean the gateway with a clean and soft cloth.

17 Disposal



Electrical and electronic devices, as well as batteries, may not be disposed of in household rubbish, but must be returned to the appropriate recycling facilities.

18 Technical data

18.1 Gateway

Type	BiSecur gateway transmitter unit
Frequency	868 MHz BiSecur and 868 MHz fixed code
Power supply	5 V DC
Max. power consumption:	2 W
Interface	RJ-45 (Ethernet)
Protection class	III
Protection category	IP 20
Perm. ambient temperature	–20°C to +60°C

18.2 Power supply unit

Power supply	100–240 V AC / 50 / 60 Hz
Output voltage	5 V DC
Max. power consumption	5 W
Protection class	II
Protection category	IP 20

19 EC Declaration of Conformity

As defined in the Radio Equipment Directive (RED) 2014/53/EU

Herewith the

Company Hörmann KG Verkaufsgesellschaft
Upheider Weg 94-98
D-33803 Steinhagen

declares that this

equipment/system Transmitter unit for devices with Hörmann receivers

Article designation	BiSecur gateway
Type designation	BiSecur LAN / WLAN gateway

based on its design and style in the marketed version is in accordance with the basic requirements and other relevant requirements of the Radio Equipment Directive (RED) 2014/53/EU.

Any modification made to the device without our express permission and approval shall render this declaration null and void.

Applied and consulted standards and specifications:

EN 60950-1
EN 62311
ETSI EN 301 489-1
ETSI EN 301 489-3
ETSI EN 300 220-1
ETSI EN 300 220-2
ETSI EN 300 328

This device may be operated in all EU nations, Norway,
Switzerland and other countries.

Steinhagen, 13.06.2016



Axel Becker
Management

Table des matières

1	A propos de ce mode d'emploi41	12	Portail BiSecur Home Hörmann50
1.1	Consignes de sécurité utilisées.....41	12.1	Configuration de la passerelle via le portail Hörmann.....50
2	Consignes de sécurité41	12.2	Configuration de la connexion entre l'appli et le portail Hörmann.....50
2.1	Utilisation appropriée.....41	12.3	Navigation par le portail Hörmann.....51
2.2	Consignes de sécurité pour le fonctionnement de BiSecur Gateway.....41	13	Informations et aide52
2.3	Remarque sur la protection des données.....42	14	Réinitialisation de la passerelle56
3	Vue d'ensemble du système BiSecur Home .42	15	Suppression de la passerelle56
4	Matériel livré43	15.1	Suppression dans l'appli.....56
5	Description de la passerelle43	15.2	Suppression sur le serveur du portail.....56
5.1	Affichage à LED.....43	16	Nettoyage56
6	Mise en service de la passerelle44	17	Élimination56
6.1	Conditions système requises.....44	18	Données techniques56
6.1.1	Android.....44	18.1	Passerelle.....56
6.1.2	iOS.....44	18.2	Adaptateur secteur.....56
6.1.3	Réseau domestique.....44	19	Déclaration de conformité CE56
6.2	Raccordement.....44		
7	Application (appli) BiSecur44		
7.1	Installation de l'appli.....45		
7.2	Configuration de la passerelle.....45		
7.3	Fonction d'aide.....45		
7.4	Explication des symboles de l'appli.....45		
7.4.1	Paramètres du système.....45		
7.4.2	Installations et appareils.....45		
7.4.3	Utilisation des appareils.....46		
7.4.4	Messages du système.....46		
7.5	Page principale de l'appli.....46		
7.5.1	Niveau Appareils.....46		
7.5.2	Niveau Scénarios.....46		
7.5.3	Niveau Paramètres.....46		
7.5.4	Niveau Gérer les utilisateurs.....47		
7.5.5	Touche Info 47		
8	WiFi47		
8.1	Configuration du mode WiFi entre la passerelle et le routeur.....47		
8.2	Vérification de l'intensité du signal WiFi.....47		
9	Ajout d'un appareil avec récepteur Hörmann48		
9.1	Transmission d'un code radio de l'émetteur.....48		
9.2	Apprentissage d'un code radio de la passerelle.....48		
10	Création de scénarios49		
11	Configuration d'utilisateurs49		
11.1	Ajout de nouveaux utilisateurs et attribution de droits utilisateur.....49		
11.2	Configuration de l'appli du nouvel utilisateur pour utilisation via votre réseau domestique.....49		
11.3	Configuration de l'appli du nouvel utilisateur pour utilisation à distance.....50		

Cher client,
 Nous vous remercions d'avoir opté pour les produits de qualité de notre société.

1 A propos de ce mode d'emploi

Lisez attentivement et entièrement les présentes instructions. Elles contiennent d'importantes informations concernant ce produit. Veuillez tenir compte des remarques et en particulier respecter toutes les consignes de sécurité et mises en garde.

Conservez précieusement les présentes instructions et assurez-vous que tous les utilisateurs puissent les consulter à tout moment.

1.1 Consignes de sécurité utilisées

	Ce symbole général d'avertissement désigne un danger susceptible de causer des blessures ou la mort . Dans la partie texte, le symbole général d'avertissement est utilisé en association avec les degrés de danger décrits ci-dessous. Dans la partie illustrée, une indication supplémentaire renvoie aux explications du texte.
⚠ AVERTISSEMENT	
	Désigne un danger susceptible de provoquer la mort ou des blessures graves.
ATTENTION	
	Désigne un danger susceptible d' endommager ou de détruire le produit .

2 Consignes de sécurité

2.1 Utilisation appropriée

BiSecur Gateway est une unité d'émission bidirectionnelle

- Pour la commande de motorisations de porte / portail et leurs accessoires
- Pour l'interrogation de la position actuelle

Elle sert d'interface entre votre réseau domestique et les appareils avec récepteur Hörmann.

Tout autre type d'utilisation est interdit. Le fabricant décline toute responsabilité en cas de dommages provenant d'une utilisation inappropriée ou incorrecte.

2.2 Consignes de sécurité pour le fonctionnement de BiSecur Gateway

⚠ AVERTISSEMENT
Risque de blessure dû à un mouvement de porte / portail
La commande au moyen de l'appli BiSecur via un smartphone ou une tablette est susceptible de blesser des personnes en raison du mouvement de porte / portail.
<ul style="list-style-type: none"> ▶ Assurez-vous que le smartphone ou la tablette reste hors de portée des enfants et n'est utilisé(e) que par des personnes déjà initiées au fonctionnement de l'installation télécommandée ! ▶ Vous devez en règle générale commander l'appli avec contact visuel direct à l'installation si cette dernière ne dispose que d'un dispositif de sécurité ! ▶ N'empruntez les ouvertures de porte / portail télécommandées en véhicule ou à pied que lorsque la porte / le portail s'est immobilisé(e) en position finale Ouvert ! ▶ Ne restez jamais dans la zone de déplacement de la porte / du portail.

⚠ PRECAUTION
Danger dû à une mise en marche involontaire d'appareils
La commande à distance d'appareils peut provoquer une mise en marche involontaire, notamment l'actionnement d'une machine.
<ul style="list-style-type: none"> ▶ Assurez-vous que la commande à distance d'appareils ne présente aucun danger pour les personnes ou le matériel et, le cas échéant, éliminez ces risques au moyen de dispositifs de sécurité. ▶ Veuillez observer les consignes du fabricant pour les appareils télécommandés. ▶ Les machines ne doivent pas pouvoir être actionnées de manière involontaire.

ATTENTION
Altération du fonctionnement due à des influences environnementales
En cas de non-respect, le fonctionnement peut être altéré ! Protégez la passerelle contre les influences suivantes :
<ul style="list-style-type: none"> • Exposition directe au soleil (température ambiante autorisée : -20 °C à +60 °C) • Humidité • Poussière

REMARQUES :

- Après la programmation ou l'extension du système radio, procédez toujours à un essai de fonctionnement.
- Pour la mise en service ou l'extension du système radio, utilisez exclusivement des pièces d'origine.
- Les impératifs locaux peuvent exercer une influence sur la portée du système radio.
- L'utilisation simultanée de téléphones portables GSM-900 peut affecter la portée.

2.3 Remarque sur la protection des données

En cas de commande à distance de la passerelle, les données de base du produit ainsi que les commutations sont transmises au portail Hörmann. Veuillez tenir compte des remarques sur la protection des données figurant sur le portail ou dans l'appli.

3 Vue d'ensemble du système BiSecur Home

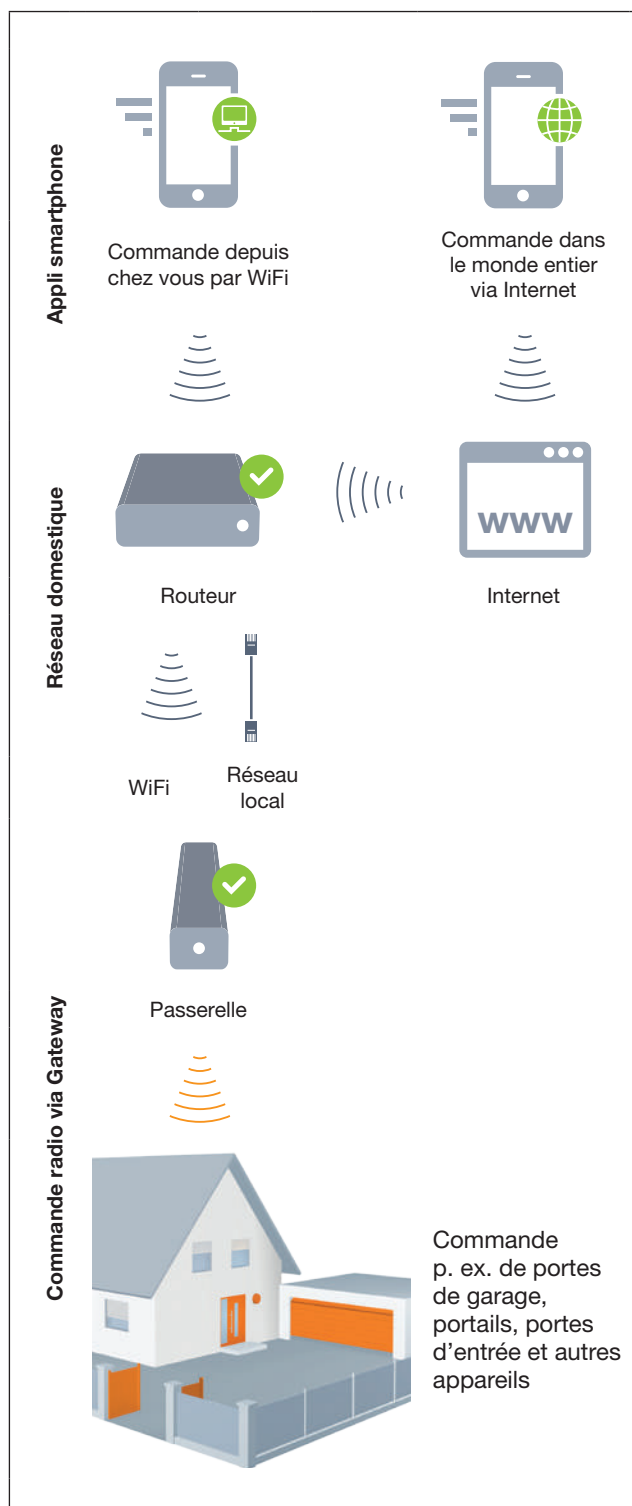

Visionnez notre film sur : www.bisecur-home.com/videos



4 Matériel livré

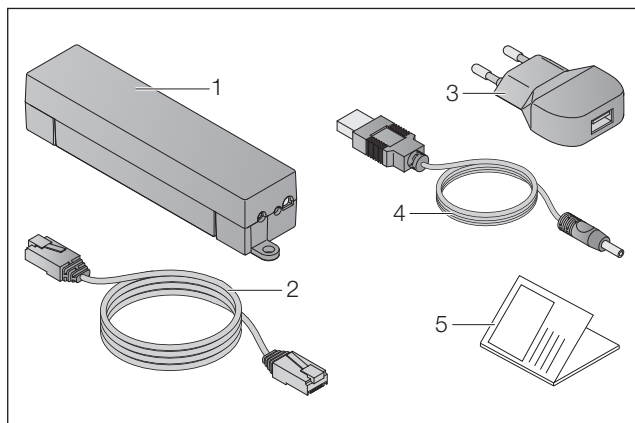

1. BiSecur Gateway
2. Câble réseau CAT 5E, 1 m
3. Adaptateur secteur 100–240 V CA / 5 V CC / 1,0 A
4. Câble USB-A vers CC
5. Guide de démarrage rapide pour la première mise en service

5 Description de la passerelle

BiSecur Gateway de Hörmann vous permet de commander facilement, depuis un smartphone ou une tablette, les motorisations de vos portes de garage et portails ainsi que d'autres appareils avec récepteur Hörmann. L'appli indique, en outre, la position de la porte / du portail ainsi que le statut de vos appareils.

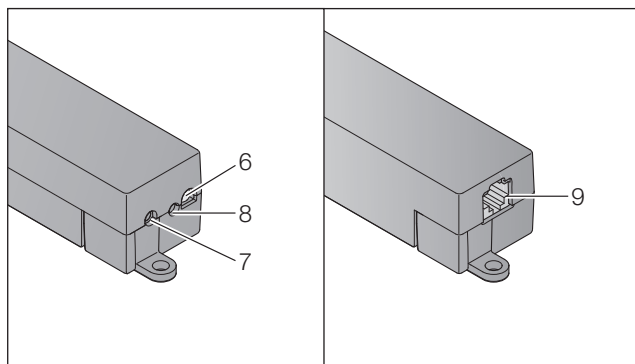

6. LED multicolore
7. Touche
8. Raccord pour adaptateur secteur
9. Raccord pour câble réseau

5.1 Affichage à LED

Vert (GN)

Etat	Fonctions
Clignote	Après mise sous tension, jusqu'à la connexion active au réseau Connexion de la passerelle au réseau
Allumée en continu	Connexion active au réseau
S'allume 5 s	Bonne réception WiFi

Bleu (BU)

Etat	Fonctions
S'allume 1 s	Interrogation de statut pour un canal
S'allume 2 s	Code radio (BiSecur) en cours d'envoi
Clignote 4 s lentement, clignote 2 s rapidement	Apprentissage d'un code radio BiSecur de l'émetteur par la passerelle
Clignote 5 s lentement clignote 2 s rapidement, s'allume longuement	Réinitialisation de l'appareil

Rouge (RD)

Etat	Fonctions
S'allume 2 s	Code radio (code fixe) en cours d'envoi
S'allume 5 s	Mauvaise réception WiFi
Clignote 4 s lentement, clignote rapidement	Apprentissage d'un code radio fixe de l'émetteur par la passerelle

Bleu (BU) et vert (GN)

Etat	Fonctions
Clignote en alternance	Interrogation de statut en cas de - Interrogations multiples - Canaux multiples

Bleu (BU) et rouge (RD)

Etat	Fonctions
Clignote en alternance 15 s	Mode Transmission / Envoi

Vert (GN) et rouge (RD)

Etat	Fonctions
Clignote en alternance 5 s	Réception WiFi moyenne

6 Mise en service de la passerelle

6.1 Conditions système requises

6.1.1 Android

- A partir de la version logiciel 2.3
- Min. 256 Mo de mémoire vive

6.1.2 iOS

- A partir de la version logiciel iOS 6
- A partir de l'iPod Touch 5ème génération
- A partir de l'iPhone 4S
- A partir de l'iPad 2
- A partir de l'iPad mini

6.1.3 Réseau domestique

- Accès Internet à haut débit
- Navigateur Internet
 - Firefox à partir de la version 14
 - Chrome à partir de la version 22
 - Safari à partir de la version 4
 - Internet Explorer à partir de la version 10
 - Autres navigateurs Web actuels avec support JavaScript et CSS3
- Routeur WiFi
 - Norme WiFi IEEE 802.11b/g/n
 - Cryptage WPA-PSK ou WPA2-PSK
 - Le nom du réseau ne contient pas d'espace
 - L'accès d'autres terminaux est autorisé
- Port réseau local libre sur le routeur
- Alimentation électrique (100–240 V CA / 50 / 60 Hz)
- Smartphone ou tablette avec accès à l'App StoreSM ou à GoogleTM play
- Emplacement avec connexion sans fil à l'appareil à commander

6.2 Raccordement

Emplacement de votre passerelle :

- ▶ Assurez-vous que les appareils devant être commandés soient accessibles par radio à l'emplacement sélectionné.

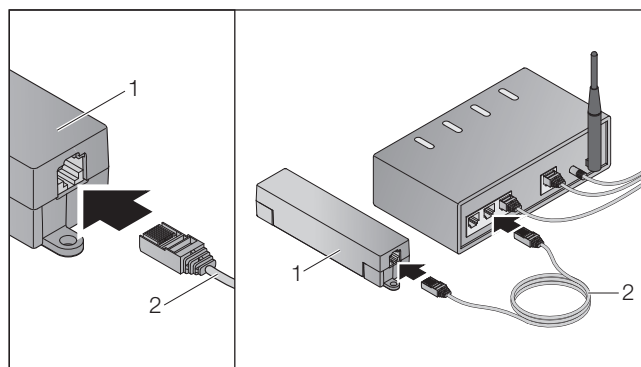

- ▶ Connectez la passerelle (1) au routeur à l'aide du câble réseau (2).

ATTENTION

Destruction de la passerelle due à l'utilisation d'un adaptateur secteur non autorisé

Si la passerelle n'est pas utilisée avec l'adaptateur secteur de notre société, cela peut occasionner des dommages.

- ▶ Veuillez utiliser exclusivement l'adaptateur secteur fourni ou des pièces détachées de notre société.

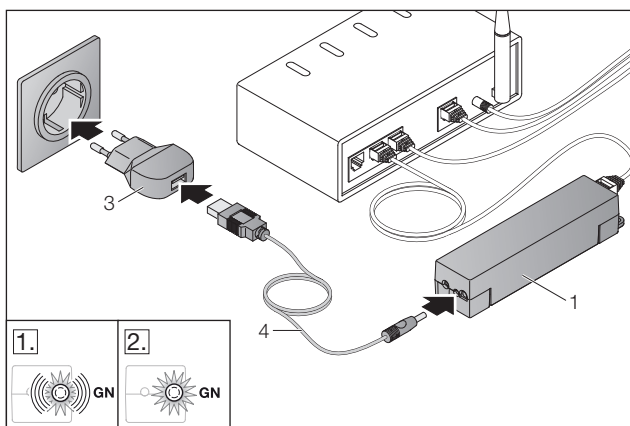

- ▶ Raccordez la passerelle (1) au réseau électrique (100–240 V CA / 50 / 60 Hz) à l'aide du câble (4) et de l'adaptateur secteur (3).

1. La LED clignote au vert :
 - La tension est établie.
 - Il n'y a encore aucune connexion active au réseau.
 - La connexion au réseau peut prendre quelques secondes.
2. La LED s'allume en continu en vert :
 - Il y a une connexion active au réseau.

La passerelle est prête à fonctionner en réseau local.

7 Application (appli) BiSecur



Cette appli vous permet de commander, par le biais de votre smartphone ou de votre tablette, les appareils de votre choix, tels que motorisations de porte de garage et de portail, portes ainsi que tout appareil avec récepteur Hörmann.

Fonctions :

- Configuration et gestion des appareils
- Commande des appareils
- Interrogation de statut
- Création de scénarios
- Attribution de droits
- E-mail pour prise de contact avec l'assistance technique
- Notifications de l'assistance technique

L'appli BiSecur est disponible sur App StoreSM et GoogleTM play.

7.1 Installation de l'appli

- Installez l'appli BiSecur sur votre smartphone / tablette.

7.2 Configuration de la passerelle

1. Assurez-vous que votre smartphone / tablette est connecté(e) à votre réseau domestique.
2. Lancez l'appli.
3. Sélectionnez le symbole +.
 - L'appli recherche les passerelles Hörmann disponibles.
 - Cette procédure peut prendre quelques secondes.
 - Toutes les passerelles ajoutées apparaissent dans une vue d'ensemble.
4. Appuyez sur le bouton **OK**.
5. Sélectionnez votre passerelle.

La page principale de l'appli s'ouvre.

REMARQUE :

Pour des raisons de sécurité, veuillez modifier votre mot de passe après la première connexion.

Pour commander des appareils avec l'appli, procédez comme suit :

- Ajoutez l'appareil souhaité
- Procédez à la transmission / l'apprentissage de la fonction souhaitée









- Voir chapitre 9





7.3 Fonction d'aide

Afin de faciliter l'utilisation de l'appli, une fonction d'aide a été intégrée.



- Pour afficher ou masquer la page d'aide, sélectionnez le symbole ?.

7.4 Explication des symboles de l'appli









Symbole	Signification / Fonction
	Retour
	Modifier
	Ajouter
	Rechercher réseaux WiFi
	Statut lors de la configuration du WiFi
	Configuration WiFi réussie
	Echec configuration WiFi
	Activer
	Supprimer

	Actualiser
	E-mail à l'assistance technique
	Fonction d'aide
	Touche info
	Notifications de l'assistance technique







7.4.1 Paramètres du système

Symbole	Signification / Fonction
	Paramètres du portail
	Connexion au réseau domestique
	Connexion via Internet







7.4.2 Installations et appareils

Symbole	Signification / Fonction
	Porte de garage à déplacement vertical (ici : fermée)
	Porte de garage à déplacement horizontal (ici : fermée)
	Portail battant, à 1 vantail (ici : partiellement ouvert)
	Portail battant, à 2 vantaux (ici : partiellement ouvert)
	Portail coulissant (ici : partiellement ouvert)
	Porte (ici : fermée)
	Eclairage (ici : actif)
	Prise de courant (ici : active)

7.4.3 Utilisation des appareils

Symbole	Signification / Fonction
	Impulsion
$\frac{1}{2}$	Ouverture partielle
	Lampe de motorisation
	Déplacement de la porte dans le sens Ouvert (en fonction de l'appareil)
	Déplacement de la porte dans le sens Fermé (en fonction de l'appareil)
	Mode automatique
	Marche / Arrêt

7.4.4 Messages du système



Symbole	Signification / Fonction
	- ATTENTION : erreur - Aucun point de référence
	Aucune donnée disponible
	- Fermeture automatique - Freinage à l'ouverture
	Affichages du sens de déplacement
	
	Blocage actif

7.5 Page principale de l'appli

Les niveaux suivants sont disponibles sur la page principale :

- Appareils
- Scénarios
- Paramètres
- Gérer les utilisateurs

7.5.1 Niveau Appareils

Symbole	Signification / Fonction
	Ajouter de nouveaux appareils
	Interroger le statut des appareils

	Renommer les appareils, désactiver le rétrosignal, apprendre un nouveau canal sur l'appareil, supprimer des appareils complets ou certains canaux
---	---

Les appareils ajoutés sont répertoriés dans une liste avec les informations suivantes :

- Désignation
- Représentation (porte sectionnelle, portail battant, portail coulissant, etc.)
- Statut actuel



Au total, 16 fonctions peuvent être apprises pour chaque passerelle. Exemple pour quatre fonctions :

- Impulsion
- Trajet dans le sens Ouvert
- Trajet dans le sens Fermé
- Ouverture partielle

Vous pouvez directement commander les appareils ajoutés à l'aide des fonctions apprises.

Ajout d'un appareil avec récepteur Hörmann, voir chapitre 9.

7.5.2 Niveau Scénarios

Symbole	Signification / Fonction
	Ajouter un nouveau scénario
	Renommer des scénarios, ajouter des fonctions de l'appareil à un scénario, supprimer des scénarios complets ou uniquement certaines fonctions

Combinez plusieurs fonctions dans un scénario.

D'une simple pression sur une touche, vous pouvez par exemple :

- Commander votre porte de garage et votre portail simultanément.
- Commander votre porte d'entrée avec votre éclairage extérieur.
- Régler simultanément la position d'aération si vous avez deux portes de garage.

Les scénarios ajoutés sont répertoriés dans un aperçu avec leur désignation.



Quand vous sélectionnez un scénario, les fonctions consignées sont immédiatement exécutées.

Création de scénarios, voir chapitre 10.

7.5.3 Niveau Paramètres

- a. Canaux appris
- b. Supprimer des données de connexion enregistrées
Si vous confirmez la suppression des données de connexion avec OK, le mot de passe doit être à nouveau saisi lors de la sélection de la passerelle.
- c. Modifier le mot de passe
- d. Accès rapide
Si l'accès rapide est activé dans une passerelle, l'appli se connecte, dans la mesure du possible, automatiquement.
- e. Gérer les messages pop-up
- f. Modifier le nom de la passerelle
- g. WiFi

7.5.4 Niveau Gérer les utilisateurs

Symbole	Signification / Fonction
	Ajouter de nouveaux utilisateurs
	Activer les droits d'utilisateurs
	Modifier les droits d'utilisateurs

En tant qu'administrateur, vous pouvez déterminer les appareils que l'utilisateur peut commander.

Exemple : pendant vos congés, votre voisin peut ouvrir le portail, mais pas la porte d'entrée permettant d'accéder à votre maison.

Ajout de nouveaux utilisateurs et attribution de droits utilisateur, voir chapitre 11.1.

7.5.5 Touche Info

La touche Info fournit les informations et fonctions suivantes :

- Informations (généralités, FAQ)
- Se déconnecter
- Aide en ligne
- Alertes

8 WiFi

8.1 Configuration du mode WiFi entre la passerelle et le routeur

Si votre passerelle se trouve à proximité immédiate du routeur et que vos appareils à commander sont accessibles par radio, les deux appareils peuvent rester connectés via le réseau local. Dans ce cas, vous pouvez passer ce chapitre.

Conditions préalables :

- La passerelle est reliée au routeur par le câble réseau.
- Le routeur est correctement paramétré, voir chapitre 6.1.3.
- L'accès à l'appli est assuré, voir chapitre 7.1.
- La passerelle et votre smartphone / tablette sont présents dans votre réseau domestique.

- Sur la page principale de l'appli, sélectionnez le niveau **Paramètres**.
 - Le niveau **Paramètres** s'ouvre.
- Sélectionnez le champ **WiFi**.
 - La fenêtre **Réseaux WiFi** s'ouvre.
- Sélectionnez le symbole .
 - L'appli recherche automatiquement des réseaux WiFi actifs.
 - Les réseaux visibles s'affichent dans une nouvelle fenêtre.
- Sélectionnez votre réseau WiFi.
- Saisissez le mot de passe de votre accès WiFi.

REMARQUE :

Lors de la recherche automatique, seuls les réseaux visibles sont détectés.

Si le réseau souhaité ne s'affiche pas automatiquement, ce dernier doit être configuré manuellement.

- Saisissez les indications suivantes :
 - Nom (SSID / nom du réseau)
 - Mot de passe (réseau)
- Sélectionnez le bouton **Connexion**.
 - Le statut s'affiche.

En cas d'échec de la configuration :

- Répétez les étapes 4 à 6.

En cas de configuration réussie, la passerelle est accessible par WiFi.

- Retirez le câble réseau.
- Déconnectez-vous de l'appli.

La passerelle est configurée pour une commande par smartphone / tablette en fonctionnement WiFi local.

8.2 Vérification de l'intensité du signal WiFi

Sur la passerelle, vous pouvez vérifier l'intensité du signal WiFi afin de trouver le meilleur emplacement possible pour le fonctionnement de votre passerelle.

REMARQUE :

Le fonctionnement de la passerelle est impossible pendant la vérification de l'intensité du signal.

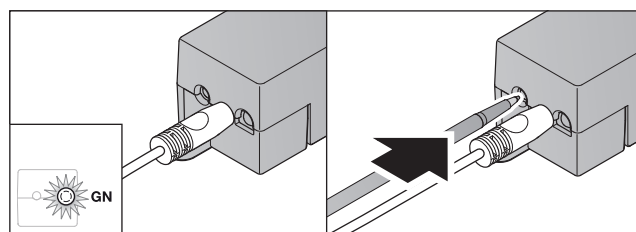

- La passerelle doit disposer d'une connexion active au réseau.
 - La LED s'allume en continu en vert.
- Appuyez 1 x brièvement sur la touche de la passerelle.
 - L'affichage actuel de la LED est interrompu après 5 secondes.
 - L'intensité du signal WiFi est indiquée pendant 5 secondes.

LED	Etat	Fonctions
Vert (GN)	S'allume 5 s	Bonne réception WiFi
Vert (GN) et rouge (RD)	Clignote en alternance pendant 5 s	Réception WiFi moyenne
Rouge (RD)	S'allume 5 s	Mauvaise réception WiFi

- La passerelle désactive l'affichage de l'état.
 - La LED s'éteint brièvement.

4. La passerelle revient au mode de fonctionnement dans lequel elle se trouvait avant la vérification de l'intensité du signal.
 - La LED s'allume en continu en vert.

9 Ajout d'un appareil avec récepteur Hörmann

La connexion sans fil entre la passerelle et un appareil avec récepteur Hörmann se configure par le biais de l'appli. Vous disposez de deux possibilités pour établir la connexion sans fil :

- a. Transmission d'un code radio de l'émetteur, voir chapitre 9.1.
- b. Apprentissage d'un code radio de la passerelle, voir chapitre 9.2.

REMARQUE :

Si vous utilisez le récepteur ESE ou ESEI BiSecur en combinaison avec la motorisation de porte de garage SupraMatic (série 3) et désirez un rétro-signal de statut en pourcentage, le code radio du récepteur intégré (motorisation) doit se trouver sur le premier canal de l'appareil à configurer (appli).

9.1 Transmission d'un code radio de l'émetteur

Conditions préalables :

- La passerelle et votre smartphone / tablette sont présents dans votre réseau domestique.
- L'appli est installée, voir chapitre 7.1.
- Les appareils à commander sont accessibles par radio.

1. Sur la page principale de l'appli, sélectionnez le niveau **Appareils**.
2. Sélectionnez le symbole **+** pour accéder au menu **Ajouter appareil**.
 - La fenêtre **Ajouter un appareil** s'ouvre.
3. Renseignez les champs suivants :
 - a. Désignation (par ex. porte de garage)
 - b. Type d'appareil (p. ex. porte de garage à déplacement vertical)
 - c. Case à cocher **Rétro-signal**
Si votre appareil ne peut émettre de rétro-signal, décochez cette case.

REMARQUE :

Renseignez-vous quant à la capacité de rétro-signal de votre appareil. Vous trouverez une liste de l'ensemble des motorisations et récepteurs compatibles ainsi que les conditions système requises sur le site www.bisecur-home.com

4. Sélectionnez le bouton **Suivant**.
 - Une nouvelle fenêtre **Ajouter un appareil** s'ouvre.

Afin de pouvoir apprendre les fonctions souhaitées, l'émetteur dont le code radio est appris sur l'appareil doit se trouver à proximité de la passerelle.

PRECAUTION

Risque de blessure dû à un trajet de porte / portail involontaire

Pendant la procédure d'apprentissage du système radio, des trajets de porte / portail involontaires peuvent se déclencher.

- Lors de l'apprentissage du système radio, veillez à ce qu'aucune personne ni aucun objet ne se trouve dans la zone de déplacement de l'installation.

5. Appuyez sur la touche d'émetteur dont le code radio doit être transmis et maintenez-la enfoncée.

BiSecur	La LED de l'émetteur s'allume en bleu pendant 2 secondes, puis s'éteint. Après 5 secondes, la LED clignote en alternance au rouge et au bleu.
Code fixe 868 MHz	La LED de l'émetteur s'allume en rouge en continu.

6. Dans l'appli, sélectionnez une fonction pouvant être exécutée par l'appareil. Cette fonction est alors affectée au nouveau code radio.

BiSecur	La LED de la passerelle clignote lentement au bleu pendant 4 secondes. Lorsque le code radio est reconnu, la LED clignote rapidement au bleu.
Code fixe 868 MHz	La LED de la passerelle clignote lentement au rouge pendant 4 secondes. Lorsque le code radio est reconnu, la LED clignote rapidement au rouge.

7. Relâchez la touche d'émetteur.

Pour procéder à l'apprentissage d'autres fonctions :

- Répétez les étapes 5 à 7.
 - La LED s'allume en vert.
 - La LED clignote 2 x en alternance
Avec BiSecur : au vert et au bleu
Avec code fixe : au vert et au rouge
 - La LED s'allume en continu en vert.

8. Au terme de la transmission, appuyez sur le bouton **OK**.

La passerelle est configurée pour une commande par smartphone / tablette via le réseau domestique local.

REMARQUE :

Si aucun code radio valide n'est reconnu dans un intervalle de 20 secondes, une fenêtre pop-up s'ouvre afin d'indiquer que l'apprentissage du canal souhaité a échoué.

9.2 Apprentissage d'un code radio de la passerelle

Conditions préalables :

- Les appareils avec récepteur Hörmann peuvent apprendre des codes radio BiSecur.
- La passerelle et votre smartphone / tablette sont présents dans votre réseau domestique.
- L'appli est installée, voir chapitre 7.1.
- La passerelle doit se trouver à proximité des appareils devant subir l'apprentissage. Les appareils doivent être accessibles par radio.

REMARQUE :

Les instructions des appareils doivent être respectées pour les étapes suivantes.

1. Sur la page principale de l'appli, sélectionnez le niveau **Appareils**.
2. Sélectionnez le symbole **+** pour accéder au menu **Ajouter appareil**.
 - La fenêtre **Ajouter un appareil** s'ouvre.
3. Renseignez les champs suivants :
 - a. Désignation (par ex. porte de garage)
 - b. Type d'appareil (p. ex. porte de garage à déplacement vertical)
 - c. Case à cocher **Rétrosignal**
Si votre appareil ne peut émettre de rétro-signal, décochez cette case.

REMARQUE :

Renseignez-vous quant à la capacité de rétro-signal de votre appareil. Vous trouverez une liste de l'ensemble des motorisations et récepteurs compatibles ainsi que les conditions système requises sur le site **www.bisecur-home.com**

4. Sélectionnez le bouton **Suivant**.
 - Une nouvelle fenêtre **Ajouter un appareil** s'ouvre.
5. Cochez la case **Apprendre un code radio**.
6. Activez la fonction « Apprentissage d'un code radio » de l'appareil. Exécutez les étapes décrites dans les instructions du produit correspondant.
7. Dans l'appli, sélectionnez une fonction pouvant être exécutée par l'appareil. Cette fonction est alors affectée au nouveau code radio.
8. Si l'appareil est en mode d'apprentissage, le code radio est émis.
 - La LED de la passerelle clignote au rouge et au bleu pendant 15 secondes.
9. Si un code radio valide est reconnu sur l'appareil, il signale que la procédure d'apprentissage est terminée.

Pour procéder à l'apprentissage d'autres fonctions :

- ▶ Répétez les étapes 6 à 9.
10. Au terme de l'apprentissage, appuyez sur le bouton **OK**.

La passerelle est configurée pour une commande par smartphone / tablette via le réseau domestique local.

10 Création de scénarios

Combinez plusieurs fonctions individuelles en un scénario, par ex. Rentrer à la maison ou Position d'aération.

Condition préalable :

- L'appli est installée, voir chapitre 7.1.
 - Plusieurs appareils et fonctions doivent avoir été configurés.
1. Dans le niveau **Scénarios**, sélectionnez le symbole **+**.
 2. Ajoutez un nom pour le nouveau scénario.
 3. Sélectionnez le bouton **Ajouter**.
 - Un aperçu comportant les appareils disponibles s'ouvre.
 4. Sélectionnez un appareil.
 - Un nouvel aperçu comprenant les fonctions préalablement apprises par cet appareil s'ouvre.
 5. Choisissez la fonction souhaitée.
 - La désignation de la fonction est répertoriée dans l'aperçu de ce scénario.

Pour ajouter d'autres appareils et fonctions :

- ▶ Répétez les étapes 3 à 5.
6. Pour terminer, appuyez sur le bouton **OK**.

Un nouveau scénario est créé.

11 Configuration d'utilisateurs

Sur chaque passerelle, il est possible de créer un administrateur ainsi que neuf autres utilisateurs.

11.1 Ajout de nouveaux utilisateurs et attribution de droits utilisateur

Si une passerelle est utilisée par plusieurs terminaux ou utilisateurs, d'autres utilisateurs doivent être créés.

Condition préalable :

- L'appli est installée, voir chapitre 7.1.
 - Vous êtes enregistré en tant qu'administrateur.
1. Dans le niveau **Gérer les utilisateurs**, sélectionnez le symbole **+**.
 2. Ajoutez les données d'accès pour un nouvel utilisateur :
 - a. Nom d'utilisateur
 - b. Mot de passe
 - c. Confirmer le mot de passe
 3. Confirmez votre saisie en appuyant sur le bouton **OK**.
 - Tous les appareils appris sont affichés.
 4. Choisissez les appareils auxquels le nouvel utilisateur peut accéder.
 - Le symbole ✓ apparaît à la fin de la ligne en guise de confirmation pour les appareils sélectionnés.
 5. Pour sauvegarder votre sélection, appuyez sur le bouton **Enregistrer**.

Les droits d'utilisateurs sont créés pour une utilisation via le réseau domestique.

11.2 Configuration de l'appli du nouvel utilisateur pour utilisation via votre réseau domestique

Condition préalable :

- Le mot de passe administrateur a été modifié.
1. Installez l'appli BiSecur sur le smartphone / la tablette du nouvel utilisateur.
 2. Assurez-vous que le smartphone / la tablette est connecté(e) à votre réseau domestique.
 3. Lancez l'appli.
 4. Sélectionnez le symbole **+**.
 - Toutes les passerelles ajoutées apparaissent dans une vue d'ensemble.
 5. Appuyez sur le bouton **OK**.
 6. Sélectionnez votre passerelle.
 7. Saisissez le nom d'utilisateur et le mot de passe correspondant.
 - La page principale de l'appli s'ouvre.

L'appli du nouvel utilisateur est configurée pour une utilisation via votre réseau domestique.

11.3 Configuration de l'appli du nouvel utilisateur pour utilisation à distance

Condition préalable :

- L'appli BiSecur est installée.
 - La passerelle est configurée via le portail Hörmann, voir chapitre 12.1.
1. Dans le portail Hörmann, sélectionnez le point de menu **Gestion**.
 2. Choisissez le point de menu Smartphones / Tablettes.
 3. Sélectionnez le symbole **+** pour ajouter un smartphone / une tablette.
 4. Notez l'ID de l'appareil.
 5. Complétez les champs obligatoires.
 6. Enregistrez vos saisies.
 7. Dans le portail Hörmann, sélectionnez le point de menu Accès.
 8. Choisissez le symbole **+** pour ajouter un accès.
 9. Choisissez le smartphone / la tablette et la passerelle pour configurer l'accès à distance.
 10. Enregistrez vos saisies.
 11. Déconnectez-vous du portail Hörmann.
 12. Assurez-vous que le smartphone / la tablette dispose d'une connexion de données mobile.
 13. Lancez l'appli.
 14. Sélectionnez le symbole .
 15. Saisissez l'ID d'appareil généré automatiquement pour le nouvel utilisateur et le mot de passe correspondant du portail Hörmann.
 16. Confirmez les paramètres du portail en appuyant sur le bouton **OK**.
 - Le statut s'affiche.
 17. Appuyez sur le bouton **OK**.
 18. Sélectionnez votre passerelle.

En cas d'échec de la configuration :

- ▶ Répétez les étapes 15 à 18.

L'appli du nouvel utilisateur est configurée pour une utilisation à distance.

12 Portail BiSecur Home Hörmann

Enregistrez votre passerelle ainsi que votre smartphone / tablette sur le portail Hörmann afin de permettre une commande via Internet dans le monde entier. L'enregistrement unique a lieu sur un site Internet Hörmann certifié et garantissant la sécurité de vos données.

12.1 Configuration de la passerelle via le portail Hörmann

Pour commander la passerelle de l'extérieur, c'est-à-dire hors de votre réseau domestique :

1. Consultez le portail Hörmann (www.bisecur-home.com).
2. Inscrivez-vous.
3. Suivez les instructions de l'assistant de configuration et effectuez les actions suivantes :
 - a. Enregistrer la passerelle
 - ▶ Saisissez l'adresse MAC et le code de la passerelle. Vous la trouverez sur l'étiquette collée sur la passerelle.
 - ▶ Enregistrez vos saisies.
 - b. Enregistrer le smartphone / la tablette
 - ▶ Sélectionnez le symbole **+** pour ajouter un smartphone / une tablette.
 - ▶ Notez l'ID de l'appareil.

REMARQUE :

L'identifiant (ID) de l'appareil est généré automatiquement par le système et doit être saisi dans l'appli conjointement au mot de passe que vous avez choisi.

- ▶ Complétez les champs obligatoires.
- ▶ Enregistrez vos saisies.
- c. Configurer l'accès smartphone / tablette – passerelle
 - ▶ Choisissez le symbole **+** pour ajouter un accès.
 - ▶ Choisissez le smartphone / la tablette et la passerelle pour configurer l'accès à distance.
 - ▶ Enregistrez vos saisies.

Pour enregistrer d'autres passerelles, smartphones / tablettes et gérer les accès :

1. Dans le portail Hörmann, choisissez le point de menu **Gestion**.
2. Faites une sélection et exécutez-la.
3. Déconnectez-vous du portail Hörmann.

12.2 Configuration de la connexion entre l'appli et le portail Hörmann

1. Lancez l'appli.
2. Sélectionnez le symbole .
3. Saisissez l'ID d'appareil généré automatiquement et le mot de passe que vous avez choisi sur le portail Hörmann.
4. Confirmez les paramètres du portail en appuyant sur le bouton **OK**.
 - Le statut s'affiche.
5. Appuyez sur le bouton **OK**.
6. Sélectionnez votre passerelle.

En cas d'échec de la configuration :

- ▶ Répétez les étapes 3 et 6.

Si la configuration a réussi, l'utilisation via le portail est activée.

12.3 Navigation par le portail Hörmann

Registre	Sous-registre	Description
Page d'accueil		Aperçu de la navigation
Assistant de configuration		Cet assistant vous guide pendant la configuration
Paramètres	Connexion / Déconnexion	<ul style="list-style-type: none"> Connexion Connectez-vous au portail Déconnexion Déconnectez-vous du portail
	S'inscrire	Saisissez vos données personnelles pour vous inscrire
	Modifier*	Modifiez les détails des points suivants : <ul style="list-style-type: none"> Compte utilisateur Coordonnées Paramètres de protocole
	Réinitialiser le mot de passe	Demandez vos données d'accès <ul style="list-style-type: none"> Nom d'utilisateur Mot de passe
Gestion*	Passerelles	Cet espace vous permet de gérer vos passerelles
	Smartphones	<ul style="list-style-type: none"> Gérez les appareils mobiles (smartphones, tablettes) pour l'accès à distance à votre passerelle L'identifiant (ID) de l'appareil est généré automatiquement par le système et doit être saisi dans l'appli conjointement au mot de passe que vous avez choisi
	Accès	Gérez l'accès entre les terminaux mobiles et les passerelles enregistrées
Protocole*	Passerelle	Ouvrez les protocoles des connexions de passerelle pour pouvoir les visualiser
	Smartphones / Tablettes	Ouvrez les protocoles des connexions de smartphones / tablettes pour pouvoir les visualiser
Instructions d'installation et de service		Téléchargez ici les instructions pour BiSecur Home au format PDF
FAQ		Récapitulatif des questions les plus fréquentes (F oire A ux Q uestions, abréviation : FAQ) et des réponses correspondantes
Composants du système		Aperçu des motorisations, récepteurs et appareils compatibles
Vidéos		Films courts, p. ex. sur l'installation de la passerelle
Mentions légales		Responsable du contenu
Protection des données		Informations sur la protection des données fourni par le préposé à la protection des données du groupe Hörmann KG
Conditions d'utilisation		Conditions d'utilisation <ul style="list-style-type: none"> Portail « BiSecur Home » Hörmann Appli BiSecur

* Ce registre est uniquement visible pour l'administrateur

13 Informations et aide

Vous trouverez plus de détails concernant l'installation et le fonctionnement de la passerelle sur le site www.bisecur-home.com

La touche Information  vous fournira tous les renseignements nécessaires concernant l'utilisation de l'appli.

Dysfonctionnement	Source	Cause possible	Remède
Les utilisateurs enregistrés sont déconnectés.	Appli	Vous êtes connecté simultanément à plusieurs smartphones / tablettes avec le même nom d'utilisateur.	► Créez de nouveaux utilisateurs.
La fenêtre pop-up suivante s'ouvre : Echec – Connexion de données insuffisante pour l'application	Appli	Votre smartphone / tablette est hors de portée du réseau WiFi.	► Passez à la connexion de données mobile. ► Rétablissez la connexion WiFi.
		Votre smartphone / tablette ne peut pas se connecter à votre opérateur.	► Rétablissez la connexion de données mobile.
		Le smartphone / la tablette est situé(e) dans une plage entre la connexion WiFi et la connexion de données mobile.	► Etablissez une connexion de données, par exemple en entrant dans l'espace de réception de votre routeur.
		Votre smartphone / tablette a une mauvaise voire aucune connexion de données.	► Etablissez une connexion de données, par exemple en vous éloignant de l'espace sans réseau.
		L'appli n'a pas été fermée après la configuration WiFi de la passerelle.	► Déconnectez-vous de l'appli. ► Redémarrez l'appli.
Le rétrosignal de statut a lieu en décalé.	Appli	L'interrogation de l'appareil est perturbée et s'affiche en décalé.	► Actualisez votre connexion données à l'aide du symbole  .
Le rétrosignal de statut ne s'affiche pas sous forme de pourcentage.	Appli	Le code radio du récepteur intégré (motorisation) n'a pas été transmis / appris ou l'a été de manière incorrecte.	► Uniquement avec les motorisations de porte de garage SupraMatic série 3 (à partir de l'index de logiciel Bi) et ProMatic série 3 (à partir de l'index de logiciel Bi) : le code radio du récepteur intégré (motorisation) doit se trouver sur le premier canal de l'appareil à configurer (appli).
		La fonction n'est pas supportée par l'appareil.	Vous trouverez une liste des motorisations, récepteurs et appareils compatibles sur le site www.bisecur-home.com
Le rétrosignal de statut ne s'affiche pas.	Appli	Impossible d'accéder à l'appareil.	► Vérifiez l'appareil.
		Le rétrosignal n'est pas activé pour cet appareil.	► Activez le rétrosignal de l'appareil.
		Les appareils à code fixe 868 MHz ne peuvent pas émettre de rétrosignal.	► Passez au système radio BiSecur avec HET-E2 BS.
Aucun nouvel appareil ne peut être ajouté et/ou les appareils déjà présents ne peuvent pas être modifiés.	Appli	L'accès à la passerelle a lieu via le portail.	► Connectez-vous à la passerelle via le réseau domestique.
		L'accès à la passerelle n'a pas eu lieu en tant qu'administrateur, mais en tant qu'utilisateur.	► Connectez-vous à la passerelle en tant qu'administrateur.
			► Contactez l'administrateur de votre passerelle.
Au démarrage de l'appli, une liste des appareils s'affiche.	Appli	Un accès rapide a été activé pour la passerelle.	► Dans les paramètres, désactivez l'accès rapide pour cette passerelle.

Dysfonctionnement	Source	Cause possible	Remède
Il est impossible de modifier l'utilisateur d'une passerelle. Après sélection d'une passerelle, la page principale s'affiche automatiquement.	Appli	Les données de connexion de l'utilisateur ont été enregistrées.	► Supprimez les données de connexion enregistrées dans les paramètres.
La langue d'édition de l'appli est actuellement l'anglais.	Appli	La langue de votre smartphone / tablette est réglée sur Automatique ou sur une langue qui ne peut être reconnue par l'appli.	► Paramétrez la langue de votre smartphone / tablette sur Français ou sur la langue d'édition de votre choix.
Lors de la sélection de la passerelle BiSecur, le message suivant s'affiche : <ul style="list-style-type: none"> • La communication avec la passerelle a été interrompue • Le nom d'utilisateur ou le mot de passe indiqué est incorrect 	Appli	La passerelle BiSecur et votre smartphone / tablette ne sont pas présents dans le même réseau domestique. Lors de la configuration initiale de la passerelle BiSecur, les données d'accès suivantes sont consignées dans la passerelle : Nom d'utilisateur : « admin » Mot de passe : « 0000 »	► Assurez-vous que la passerelle BiSecur et votre smartphone / tablette se trouvent dans le même réseau domestique. ► Réinitialisez la passerelle BiSecur au réglage d'usine.
La passerelle BiSecur doit changer de WiFi, mais cette opération est impossible.	Appli	Le WiFi est déjà configuré.	► Connectez la passerelle au routeur à l'aide du câble réseau. Assurez-vous que votre smartphone / tablette se trouve dans le nouveau réseau et que le réseau précédent est désactivé. ► Reconfigurez la passerelle.
Le symbole  s'affiche.	Appli	C'est le cas après une panne d'électricité ou après déclenchement du limiteur d'effort sur la motorisation.	► Exécutez un trajet de référence via la motorisation.
Lors de la sélection de la passerelle, aucune passerelle ne s'affiche ou la passerelle souhaitée ne s'affiche pas.	Passerelle	Lors de la configuration, la passerelle et le smartphone / la tablette ne se trouvent pas dans le même réseau. Lors de la configuration, la passerelle n'est pas connectée au réseau local.	► Faites en sorte que la passerelle et le smartphone / la tablette se trouvent dans le même réseau. ► Connectez la passerelle au routeur à l'aide du câble réseau.
La LED continue à clignoter au vert : la passerelle ne se connecte pas automatiquement au routeur.	Passerelle	Les paramètres du routeur ne permettent pas la connexion de la passerelle.	► Vérifiez les paramètres du routeur et débloquez l'accès d'autres participants réseau.
Il est impossible de configurer le WiFi.	Routeur	Le routeur est en mode mixte (WPA / WPA2). Dans les paramètres du routeur, le SSID (nom du réseau) comporte une espace. La fréquence radio paramétrée pour le signal WiFi dans le routeur est incorrecte.	► Sélectionnez le type de cryptage de sécurité WPA ou WPA2.* ► Dans les paramètres du routeur, saisissez un SSID (nom du réseau) sans la moindre espace.* ► Dans le routeur, réglez la fréquence radio sur 2,4 GHz.*

* Suite à une modification, il est possible que d'autres appareils se trouvant dans le réseau WiFi soient déconnectés du réseau local.

Dysfonctionnement	Source	Cause possible	Remède
Aucun accès au routeur.	Routeur	Il est impossible de se connecter à la passerelle via Internet.	► Vérifiez les paramètres du routeur.
Lors de l'ajout de la passerelle, un message indique que cette passerelle a déjà été attribuée, toutefois sans affichage correspondant dans les connexions de la passerelle.	Portail	L'adresse MAC de cette passerelle a déjà été utilisée sur un autre compte utilisateur.	► Vérifiez les connexions de la passerelle sur tous les comptes utilisateur que vous avez créés.
			► Contactez l'administrateur en charge du serveur du portail Hörmann.
Une connexion avec la passerelle hors du réseau domestique avec connexion de données mobile est impossible.	Appli	La connexion de données / sans fil est erronée.	► Établissez une connexion de données mobile avec votre smartphone / tablette.
		Le smartphone / la tablette ne peut pas se connecter à Internet.	
	Portail	La passerelle n'est pas enregistrée sur le portail.	► Enregistrez la passerelle.
		Le smartphone / la tablette n'est pas enregistré(e) sur le portail.	► Enregistrez votre smartphone / tablette.
		La configuration de l'accès au smartphone / à la passerelle n'a pas été réalisée ou seulement de manière incomplète.	► Configurez entièrement les accès.

Dysfonctionnement	Source	Cause possible	Remède
<p>Une connexion avec la passerelle hors du réseau domestique avec connexion de données mobile est impossible.</p>	<p>Routeur</p>	<p>Problèmes avec l'adresse IP de la plage d'adresses DHCP.</p> <p>Judicieux pour les routeurs UMTS / LTE ou les répéteurs.</p>	<ul style="list-style-type: none"> ▶ Enregistrez l'affectation de l'adresse MAC / IP de la passerelle dans le routeur et attribuez une adresse IP fixe pour la passerelle (hors de la plage d'adresses DHCP). Recommandation (non réalisable pour certains routeurs). ▶ Déterminez la plage d'adresses DHCP du routeur. ▶ Déterminez l'adresse IP de la passerelle depuis l'appli. ▶ Saisissez cette adresse IP dans votre navigateur Web. ▶ Sur le serveur Web de la passerelle, désactivez DHCP réseau local / WiFi sous Paramètres réseau local. ▶ Sur le serveur Web de la passerelle, attribuez une adresse IP fixe pour réseau local / WiFi (en dehors de la plage d'adresses DHCP).
		<p>Le pare-feu configuré pour le routeur bloque la connexion de données à la passerelle.</p>	<ul style="list-style-type: none"> ▶ Attribuez une adresse IP fixe à la passerelle et débloquez le pare-feu pour la passerelle. Lors du déblocage du pare-feu, les protocoles suivants doivent être activés et les ports suivants débloqués : <ul style="list-style-type: none"> • Communication interne (l'appli et la passerelle se trouvent dans le même réseau) : <ul style="list-style-type: none"> - Port 80 (serveur, HTTP) - Port 4000 (serveur, prop. protocole via TCP) • Communication externe (l'appli se trouve dans un autre réseau, évent. dans un réseau mobile) : <ul style="list-style-type: none"> - Port 443 (TLS) - UDP (port standard) - DNS (port standard) • Adresses hôte pour la passerelle (requis par la passerelle pour la communication via le portail) <ul style="list-style-type: none"> - sslbiseclan.itbcloud.de (TLS, prop. protocole) - Demandes de temps : pool.ntp.org <p>DNS : sollicité de manière dynamique par la passerelle ou affiché de manière statique sur le site Web de la passerelle</p>

14 Réinitialisation de la passerelle

Vous pouvez réinitialiser complètement la passerelle aux réglages d'usine en suivant les étapes ci-après.

- Appuyez sur la touche et maintenez-la enfoncée.
 - La LED clignote lentement au bleu pendant 5 secondes.
 - La LED clignote rapidement au bleu pendant 2 secondes.
 - La LED s'allume longuement en bleu.
- Relâchez la touche.
La passerelle a les mêmes paramètres qu'à la livraison.



REMARQUE :

Si la touche est relâchée prématurément, la réinitialisation de l'appareil est interrompue et les codes radio ne sont pas supprimés.

15 Suppression de la passerelle

Si vous n'avez plus besoin des fonctions de la passerelle, vous devez la supprimer à deux endroits.

15.1 Suppression dans l'appli

- Lancez l'appli.
 - L'aperçu de la passerelle s'ouvre.
- Sélectionnez le symbole .
 - Le symbole  apparaît après la passerelle inactive.
- Sélectionnez le symbole  situé après la passerelle que vous souhaitez supprimer/désactiver.
 - La fenêtre **Supprimer passerelle** s'ouvre.
- Confirmez la suppression par **Oui**.

15.2 Suppression sur le serveur du portail

Connectez-vous au serveur du portail.

- Dans le portail Hörmann, sélectionnez le point de menu **Gestion**.
- Sélectionnez le menu **Passerelles**.
 - Une page s'ouvre. Vous pouvez y ajouter, modifier, visualiser et supprimer vos passerelles.
- Sélectionnez le symbole  situé après la passerelle que vous souhaitez supprimer.
- Confirmez la suppression par **OK**.

16 Nettoyage

ATTENTION

Endommagement de la passerelle dû à un nettoyage incorrect

Des produits de nettoyage inappropriés peuvent attaquer le boîtier.

- Nettoyez la passerelle uniquement à l'aide d'un chiffon propre et doux.

17 Elimination



Les appareils électriques et électroniques de même que les piles ne doivent pas être jetés dans les ordures ménagères, mais doivent être remis aux points de collecte prévus à cet effet.

18 Données techniques

18.1 Passerelle

Type	Unité d'émission BiSecur Gateway
Fréquence	BiSecur 868 MHz et code fixe 868 MHz
Alimentation électrique	5 V CC
Puissance absorbée max.	2 W
Interface	RJ-45 (Ethernet)
Classe de protection	III
Indice de protection	IP 20
Temp. ambiante admise	De -20 °C à +60 °C

18.2 Adaptateur secteur

Alimentation électrique	100–240 V CA/50/60 Hz
Tension de sortie	5 V CC
Puissance absorbée max.	5 W
Classe de protection	II
Indice de protection	IP 20

19 Déclaration de conformité CE

Au sens de la Directive sur les équipements radio (RED) 2014/53/UE

Par la présente, la

Société Hörmann KG Verkaufsgesellschaft
Upheider Weg 94-98
D-33803 Steinhagen

certifie que le présent

Appareil Unité d'émission pour appareils avec récepteur Hörmann

Désignation de l'article	BiSecur Gateway
Désignation du type	BiSecur Gateway réseau local / WiFi

sur le plan de la conception et de la fabrication et dans la version qu'elle commercialise, satisfait aux exigences fondamentales et autres prescriptions pertinentes de la directive sur les équipements radio (RED) 2014/53/UE.

Toute modification non approuvée de l'appareil annule la validité de la présente déclaration.

Normes et spécifications apparentées et connexes :

EN 60950-1
EN 62311
ETSI EN 301 489-1
ETSI EN 301 489-3
ETSI EN 300 220-1
ETSI EN 300 220-2
ETSI EN 300 328

Cet appareil peut être exploité dans tous les pays de l'Union européenne, en Norvège, en Suisse ainsi que dans d'autres pays.

Steinhagen, le 13.06.2016



p.p. Axel Becker
Direction générale

Índice

1	Acerca de estas instrucciones	59	12	Portal Hörmann BiSecur Home	68
1.1	Indicaciones de advertencia utilizadas.....	59	12.1	Establecer el funcionamiento del gateway a través del Portal Hörmann.....	68
2	Indicaciones de seguridad	59	12.2	Configurar la conexión entre la App y el Portal Hörmann.....	68
2.1	Uso apropiado.....	59	12.3	Navegación a través del Portal Hörmann.....	69
2.2	Indicaciones de seguridad para el funcionamiento del BiSecur Gateway	59	13	Información y ayuda	70
2.3	Indicación sobre la protección de datos	60	14	Restablecimiento de los ajustes del dispositivo en el gateway	74
3	Resumen del sistema BiSecur Home	60	15	Borrar el gateway	74
4	Volumen de suministro	61	15.1	Borrar en la App	74
5	Descripción del gateway	61	15.2	Borrar en el servidor del Portal.....	74
5.1	Indicación LED	61	16	Limpieza	74
6	Puesta en marcha del gateway	62	17	Reciclaje	74
6.1	Requisitos del sistema	62	18	Datos técnicos	74
6.1.1	Android	62	18.1	Gateway	74
6.1.2	iOS.....	62	18.2	Fuente de alimentación	74
6.1.3	Red doméstica	62	19	Declaración CE de conformidad	74
6.2	Conexión	62			
7	Aplicación (App) BiSecur	62			
7.1	Instalación de la App.....	63			
7.2	Configuración del gateway.....	63			
7.3	Función de ayuda.....	63			
7.4	Explicación de los símbolos de la App.....	63			
7.4.1	Ajustes del sistema.....	63			
7.4.2	Instalaciones y dispositivos.....	63			
7.4.3	Manejo de los dispositivos.....	64			
7.4.4	Avisos del sistema.....	64			
7.5	Página principal de la App.....	64			
7.5.1	Nivel de dispositivos.....	64			
7.5.2	Nivel de escenarios	64			
7.5.3	Nivel de ajustes	64			
7.5.4	Nivel de gestión de usuarios	65			
7.5.5	Pulsador de información 	65			
8	WLAN	65			
8.1	Instalar el funcionamiento WLAN entre gateway y router.....	65			
8.2	Comprobación de la intensidad de la señal WLAN	65			
9	Añadir un dispositivo con receptor Hörmann	66			
9.1	Transferir un código de radiofrecuencia del emisor manual	66			
9.2	Aprendizaje de un código de radiofrecuencia del gateway	66			
10	Crear escenarios	67			
11	Configurar usuarios	67			
11.1	Crear usuario nuevo y asignar derechos de usuario	67			
11.2	Configurar la App del nuevo usuario para el funcionamiento en su red doméstica	67			
11.3	Configurar la App del nuevo usuario para el funcionamiento a distancia.....	68			

Quedan prohibidas la divulgación y la reproducción de este documento, así como su uso indebido y la comunicación del contenido, salvo por autorización explícita. En caso de infracción se hace responsable de indemnización por daños y perjuicios. Se reservan todos los derechos, en particular para el caso de concesión de patente, de modelo de utilidad o industrial. Reservado el derecho a modificaciones.

Estimada cliente, estimado cliente:



Le agradecemos que se haya decidido por los productos de calidad de nuestra casa.

1 Acerca de estas instrucciones

Lea estas instrucciones íntegra y cuidadosamente, ya que contienen información importante sobre el producto. Tenga en cuenta las indicaciones, en particular las indicaciones de seguridad y de advertencia.

Guarde estas instrucciones cuidadosamente y asegúrese de que se encuentren siempre en un lugar accesible para el usuario del producto.

1.1 Indicaciones de advertencia utilizadas

	<p>El símbolo de advertencia general indica un peligro que puede provocar lesiones o la muerte. En el texto se utiliza el símbolo de advertencia general combinado con los niveles de advertencia que se describen a continuación. En la parte de las ilustraciones una indicación especial hace referencia a las explicaciones del texto.</p>
	<p>ADVERTENCIA</p>
<p>Indica un peligro que puede provocar lesiones graves o la muerte.</p>	
<p>ATENCIÓN</p>	
<p>Indica un peligro que puede dañar o destruir el producto.</p>	

2 Indicaciones de seguridad

2.1 Uso apropiado

El gateway BiSecur es una unidad emisora bidireccional

- para accionar automatismos para puerta y accesorios vía radiofrecuencia
- para consultar la posición actual.

Sirve de interfaz entre su red doméstica y los dispositivos con receptores de Hörmann.

No están permitidos otros usos. El fabricante no asume responsabilidad alguna por daños resultantes de un uso no apropiado o un manejo incorrecto.

2.2 Indicaciones de seguridad para el funcionamiento del BiSecur Gateway

	<p>ADVERTENCIA</p>
<p>Peligro de lesiones durante el recorrido de la puerta Si la App BiSecur se maneja a través del smartphone / de la tableta, podrían ser lesionadas personas debido al movimiento de puerta.</p>	
<ul style="list-style-type: none"> ▶ Asegúrese de que el smartphone / la tableta no esté al alcance de niños, y de que solo se utilice por personas instruidas en el funcionamiento de la instalación controlada a distancia. ▶ Por lo general, si solo se dispone de un dispositivo de seguridad, la App solo debe usarse si la puerta se encuentra en su campo de visión. ▶ No atraviese el hueco de puerta de la instalación controlada a distancia mientras la puerta no se encuentre en su posición final de apertura. ▶ No permanezca parado nunca en la zona de movimiento de la puerta. 	

	<p>PRECAUCIÓN</p>
<p>Peligro por encendido accidental de aparatos El manejo a distancia de aparatos puede provocar un encendido accidental, p. ej., se pueden poner máquinas en funcionamiento.</p>	
<ul style="list-style-type: none"> ▶ Asegúrese de que el manejo a distancia de aparatos no suponga un riesgo para las personas ni para los objetos, o compruebe que estos riesgos queden cubiertos por dispositivos de seguridad. ▶ Tenga en cuenta las indicaciones del fabricante de los aparatos controlados a distancia. ▶ Las máquinas no se pueden poner en funcionamiento de forma accidental. 	

<p>ATENCIÓN</p>
<p>Fallos del funcionamiento por influencias del medio ambiente Si no se tiene en cuenta, puede perjudicarse el funcionamiento. Proteja el gateway de las siguientes influencias:</p> <ul style="list-style-type: none"> • Exposición directa a la radiación solar (temperatura ambiental admisible: -20 °C a +60 °C) • Humedad • Polvo

NOTAS:

- Después de la programación o la ampliación del sistema de radiofrecuencia realice una prueba de funcionamiento.
- Utilice exclusivamente piezas originales para la puesta en marcha o la ampliación del sistema de radiofrecuencia.
- Las condiciones locales pueden influir sobre el alcance del sistema de radiofrecuencia.
- La utilización simultánea de teléfonos móviles GSM-900 puede influir sobre el alcance del mando a distancia.

2.3 Indicación sobre la protección de datos

Durante el manejo del gateway a distancia se transfieren los datos maestros del producto y los procesos de conmutación al Portal Hörmann.

Tenga en cuenta las indicaciones sobre la protección de datos en el Portal o en la App.

3 Resumen del sistema BiSecur Home

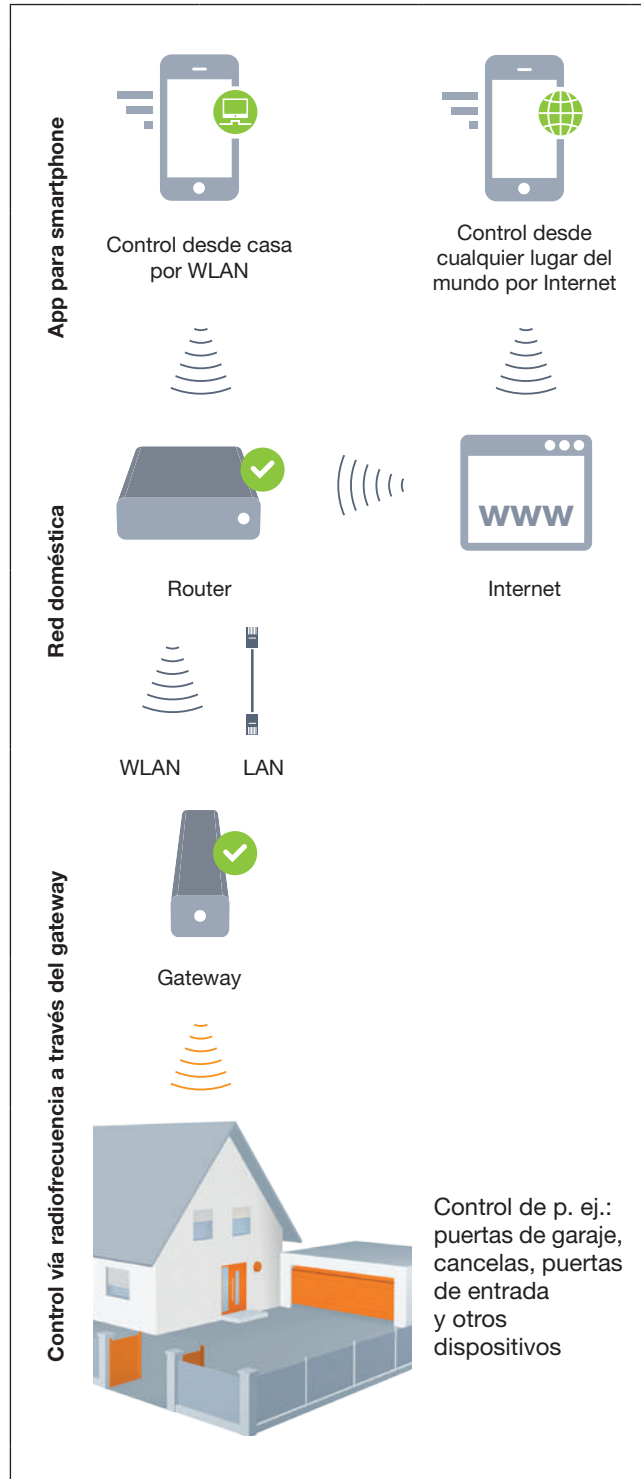

Ver el video en:
www.bisecur-home.com/videos



4 Volumen de suministro

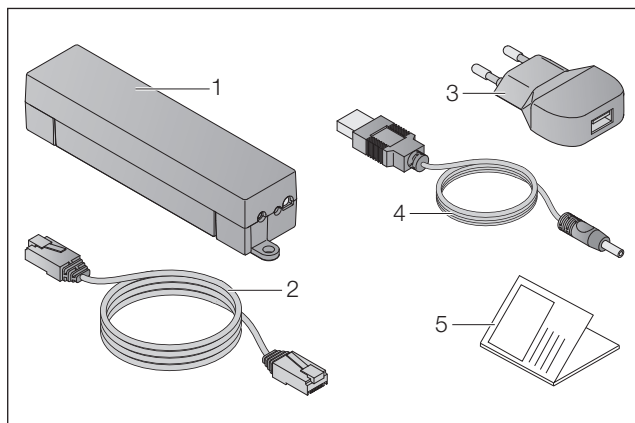

1. BiSecur Gateway
2. Cable de red CAT 5E, 1 m
3. Fuente de alimentación de enchufe 100–240 V CA / 5 V CC / 1,0 A
4. Cable de USB-A a CC
5. Instrucciones de inicio rápido para la primera puesta en marcha

5 Descripción del gateway

Con el gateway BiSecur de Hörmann podrá controlar los automatismos para puerta y otros dispositivos con receptor Hörmann cómodamente desde su smartphone o tableta. Adicionalmente, la App le muestra la posición de la puerta y el estado de sus dispositivos.

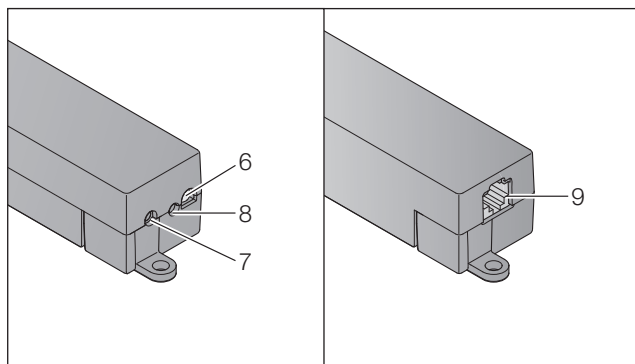

6. LED, multicolor
7. Pulsador
8. Conexión para fuente de alimentación
9. Conexión para cable de red

5.1 Indicación LED

Verde (GN)

Estado	Función
Parpadea	Después de conectarlo a la tensión hasta la conexión activa con la red El gateway se registra en la red
Brilla permanentemente	Conexión activa con la red
Brilla 5 s	Buena señal WLAN

Azul (BU)

Estado	Función
Brilla 1 s	Consulta de estado con un canal
Brilla 2 s	Se emite un código de radiofrecuencia (BiSecur)
Parpadea lento durante 4 s, parpadea rápido durante 2 s	El gateway memoriza un código de radiofrecuencia BiSecur del emisor manual
Parpadea lento durante 5 s, parpadea rápido durante 2 s, Brilla prolongadamente	Restablecimiento de los ajustes del aparato

Rojo (RD)

Estado	Función
Brilla 2 s	Se emite un código de radiofrecuencia (código fijo)
Brilla 5 s	Mala señal WLAN
Parpadea lento durante 4 s, Parpadea rápido	El gateway memoriza un código de radiofrecuencia de código fijo del emisor manual

Azul (BU) y verde (GN)

Estado	Función
Parpadeo intermitente	Consulta de estado con - varias consultas - varios canales

Azul (BU) y rojo (RD)

Estado	Función
Parpadea 15 segundos intermitentemente	Modo de transferencia / emisión

Verde (GN) y rojo (RD)

Estado	Función
Parpadea 5 segundos intermitentemente	Mediana señal WLAN

6 Puesta en marcha del gateway

6.1 Requisitos del sistema

6.1.1 Android

- a partir de la versión software 2.3
- mín. 256 MB RAM

6.1.2 iOS

- a partir de la versión software iOS 6
- a partir del iPod touch 5ª generación
- a partir del iPhone 4S
- a partir del iPad 2
- a partir del iPad mini

6.1.3 Red doméstica

- Acceso a Internet de banda ancha
- Navegador de Internet
 - Firefox a partir de la versión 14
 - Chrome a partir de la versión 22
 - Safari a partir de la versión 4
 - Internet Explorer a partir de la versión 10
 - Otros navegadores web actuales con el soporte de Javascript y CSS3
- Router WLAN
 - Estándar WLAN IEEE 802.11b/g/n
 - Encriptación WPA-PSK o WPA2-PSK
 - El nombre de la red no contiene espacios
 - Está permitido el acceso de otros dispositivos terminales
- Contactos LAN libres en el router
- Alimentación de tensión (100–240 V CA / 50 / 60 Hz)
- Smartphone o tableta con acceso al App StoreSM o a GoogleTM play
- Ubicación con conexión vía radiofrecuencia al dispositivo que se desea accionar.

6.2 Conexión

Ubicación de su gateway:

- ▶ Asegúrese de que desde la ubicación elegida puedan alcanzarse vía radiofrecuencia los dispositivos que se desean accionar.

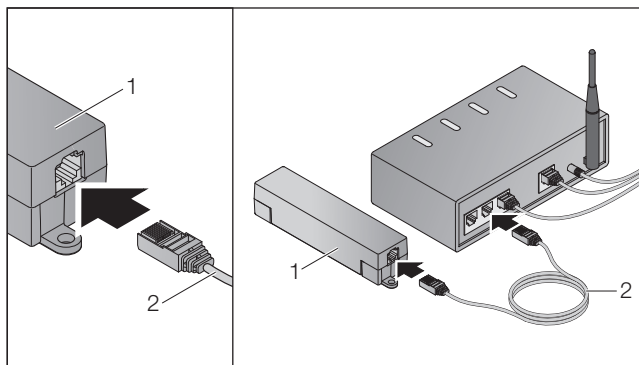

- ▶ Conecte el gateway (1) mediante el cable de red (2) con el router.

ATENCIÓN

Destrucción del gateway debido al uso de una fuente de alimentación inadecuada.

Si el gateway no se utiliza con la fuente de alimentación de nuestra casa, pueden producirse daños.

- ▶ Utilice únicamente la fuente de alimentación suministrada o recambios de nuestra casa.

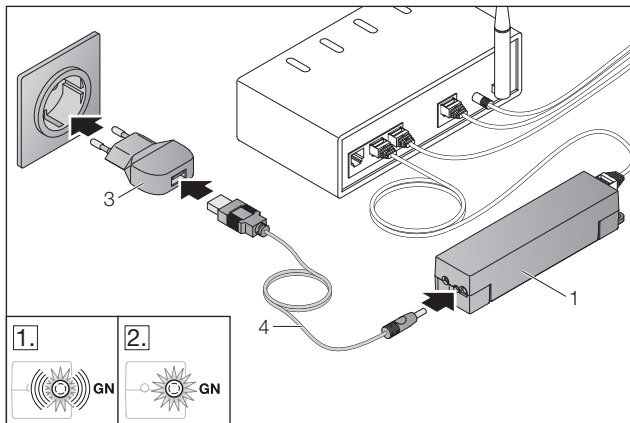

- ▶ Conecte el gateway (1) mediante el cable (4) y la fuente de alimentación de enchufe (3) con la red eléctrica (100–240 V CA / 50 / 60 Hz).

1. El LED parpadea en color verde:
 - Se ha aplicado tensión eléctrica.
 - Aún no existe una comunicación activa con la red.
 - El registro en la red puede durar varios segundos.
2. El LED brilla de forma permanente en color verde:
 - Existe una comunicación activa con la red.

El gateway está listo para el funcionamiento LAN.

7 Aplicación (App) BiSecur



Con la App puede accionar los dispositivos deseados a través de su smartphone o tableta, p. ej. automatismos para garajes y cancelas, puertas, así como otros dispositivos con receptor Hörmann.

Funciones:

- Instalar y administrar los dispositivos
- Manejar los dispositivos
- Consultar el estado
- Crear escenarios
- Conceder derechos
- Función de correo electrónico para contactar con la asistencia técnica
- Notificaciones de la asistencia técnica

La App BiSecur está disponible en el App StoreSM o en GoogleTM play.

7.1 Instalación de la App

- ▶ Instale la App BiSecur en su smartphone / tableta.

7.2 Configuración del gateway

1. Asegúrese de que su smartphone / tableta se encuentre en su red doméstica.
2. Inicie la App.
3. Seleccione el símbolo +.
 - La App busca gateways de Hörmann existentes.
 - Este proceso puede durar varios segundos.
 - Todos los gateways añadidos se muestran en un resumen.
4. Seleccione el botón **OK**.
5. Seleccione su gateway.

Se abre la página principal de la App.

INDICACIÓN:

Por motivos de seguridad cambie su contraseña después del primer registro.

Para manejar los dispositivos con la App deben realizarse los siguientes pasos:

- Añadir el dispositivo deseado
- Transferir / memorizar la función deseada



- ▶ Ver capítulo 9





7.3 Función de ayuda

Para facilitar el manejo de la App, está integrada una función de ayuda.



- ▶ Seleccione el símbolo ? para mostrar y ocultar la página de ayuda.

7.4 Explicación de los símbolos de la App









Símbolo	Significado / función
	Volver
	Editar
	Añadir
	Buscar redes WLAN
	Estado durante la instalación WLAN
	Instalación WLAN exitosa
	Instalación WLAN fallida
	Activar
	Borrar

	Actualizar
	Enviar un correo a la asistencia técnica
	Función de ayuda
	Pulsador de información
	Notificaciones de la asistencia técnica







7.4.1 Ajustes del sistema

Símbolo	Significado / función
	Ajustes del portal
	Conexión con la red doméstica
	Conexión a través de Internet







7.4.2 Instalaciones y dispositivos

Símbolo	Significado / función
	Puerta de garaje de desplazamiento vertical (aquí: cerrada)
	Puerta de garaje de desplazamiento horizontal (aquí: cerrada)
	Puerta batiente, 1 hoja (aquí: abierta parcialmente)
	Puerta batiente, 2 hojas (aquí: abierta parcialmente)
	Cancela corredera (aquí: abierta parcialmente)
	Puerta (aquí: cerrada)
	Luz (aquí: conectada)
	Toma de corriente (aquí: conectada)

7.4.3 Manejo de los dispositivos

Símbolo	Significado / función
	Impulso
$\frac{1}{2}$	Apertura parcial
	Iluminación del automatismo
	Recorrido de puerta en dirección Puerta abierta (en función del dispositivo)
	Recorrido de puerta en dirección Puerta cerrada (en función del dispositivo)
	Modo automático
	Encendido / Apagado

7.4.4 Avisos del sistema



Símbolo	Significado / función
	- ATENCIÓN: Error - Sin punto de referencia
	Ningún dato disponible
	- Cierre automático - Retardo de arranque
	Indicadores de sentido de marcha
	
	Parada activa

7.5 Página principal de la App

En la página principal están disponibles los siguientes niveles:

- Dispositivos
- Escenarios
- Ajustes
- Gestión de usuarios

7.5.1 Nivel de dispositivos

Símbolo	Significado / función
	Añadir dispositivos nuevos
	Consultar el estado de los dispositivos

	Renombrar dispositivos, desactivar la función de respuesta, memorizar un nuevo canal en el dispositivo Borrar el dispositivo completamente o canales individuales
---	--

Los dispositivos añadidos se indican en una lista con las siguientes informaciones:

- Denominación
- Representación (puerta seccional, puerta batiente, cancela corredera, etc.)
- Estado actual



En cada gateway se pueden memorizar un total de 16 funciones. Ejemplo de cuatro funciones:

- Impulso,
- Recorrido de puerta en dirección Puerta abierta,
- Recorrido de puerta en dirección Puerta cerrada,
- Apertura parcial

Los dispositivos añadidos se pueden manejar directamente con las funciones memorizadas.

Añadir dispositivo con receptor Hörmann, ver capítulo 9.

7.5.2 Nivel de escenarios

Símbolo	Significado / función
	Añadir escenario nuevo
	Modificar el nombre de los escenarios Añadir funciones del dispositivo a un escenario Borrar escenarios completamente o solo funciones individuales

Combine varias funciones individuales para crear un escenario. Presionando un pulsador podrá, p. ej.:

- Manejar al mismo tiempo su puerta de garaje y cancela.
- Controlar su puerta de entrada junto con su iluminación exterior.
- En el caso de dos puertas de garaje, ajustar al mismo tiempo la posición de ventilación.

Los escenarios añadidos se resumen en una lista con su denominación.

Si selecciona un escenario, se ejecutan inmediatamente las funciones asignadas.

Crear escenarios, ver capítulo 10.

7.5.3 Nivel de ajustes

- a. Canales memorizados
- b. Borrar datos de acceso memorizados
Si borra los datos de acceso confirmándolo con OK, debe introducirse nuevamente la contraseña al seleccionar el gateway.
- c. Cambiar contraseña
- d. Acceso rápido
Si en el gateway está activado el acceso rápido, la App inicia sesión automáticamente cuando sea posible.
- e. Administrar los avisos popup
- f. Modificar el nombre del gateway
- g. WLAN

7.5.4 Nivel de gestión de usuarios

Símbolo	Significado / función
+	Añadir usuario nuevo
✓	Activar derechos de usuario
	Editar usuario

Como administrador puede determinar qué dispositivos pueden ser manejados por el respectivo usuario.

Ejemplo: Durante sus vacaciones el vecino puede abrir la cancela, pero no su puerta de entrada para entrar en la casa.

Añadir usuarios nuevos y asignar derechos de usuario, ver capítulo 11.1.

7.5.5 Pulsador de información

El pulsador de información contiene las siguientes informaciones y funciones:

- a. Informaciones (información general, FAQ – preguntas más frecuentes)
- b. Salir
- c. Ayuda online
- d. Notificaciones

8 WLAN

8.1 Instalar el funcionamiento WLAN entre gateway y router

Si su gateway se encuentra en cercanía inmediata al router y sus dispositivos pueden alcanzarse vía radiofrecuencia, ambos dispositivos pueden quedar comunicados por LAN. En este caso, puede saltarse este capítulo.

Requisitos:

- El gateway está comunicado con el router mediante el cable de red.
- Los ajustes del router son correctos, ver capítulo 6.1.3.
- Se ha accedido a la App, ver capítulo 7.1.0.
- El gateway y su smartphone / tableta se encuentran en su red doméstica.

1. Seleccione en la página principal de la App el nivel **Ajustes**.
 - Se abre el nivel **Ajustes**.
2. Seleccione el campo **WLAN**.
 - Se abre la ventana **Redes WLAN**.
3. Seleccione el símbolo .
 - La App busca automáticamente redes WLAN activas.
 - Las redes visibles se muestran en una ventana nueva.
4. Seleccione su red WLAN.
5. Introduzca la contraseña para su acceso WLAN.

INDICACIÓN:

Solo las redes visibles se reconocen en la búsqueda automática.

Si la red deseada no se muestra de forma automática, debe instalarse de forma manual.

- ▶ Introduzca los siguientes datos:
 - a. Nombre (SSID / nombre de la red)
 - b. Contraseña (red)
- 6. Seleccione el botón **Conectar**.
 - Aparece un indicador de estado.

Si la instalación no fue exitosa:

- ▶ Repita los pasos 4 – 6.

En caso de una instalación exitosa, el gateway es accesible a través de WLAN.

7. Retire el cable de red.
8. Desconéctese de la App.

El gateway está listo para el manejo mediante smartphone / tableta en el funcionamiento WLAN local.

8.2 Comprobación de la intensidad de la señal WLAN

En el gateway puede comprobar la intensidad de la señal WLAN para determinar el mejor lugar para el funcionamiento de su gateway.

INDICACIÓN:

Durante la comprobación de la intensidad de la señal WLAN no es posible manejar el gateway.

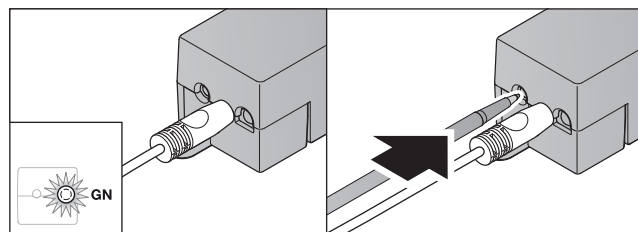

1. El gateway debe estar conectado de forma activa a la red.
 - El LED brilla de forma permanente en color verde.
2. Presione brevemente 1 vez el pulsador en el gateway.
 - La indicación actual del LED se interrumpe después de 5 segundos.
 - Durante 5 segundos se muestra la intensidad de la señal WLAN:

LED	Estado	Función
Verde (GN)	Brilla 5 s	Buena señal WLAN
Verde (GN) y rojo (RD)	Parpadea 5 segundos intermitentemente	Mediana señal WLAN
Rojo (RD)	Brilla 5 s	Mala señal WLAN

3. El gateway finaliza la indicación de estado.
 - El LED se apaga brevemente.

4. El gateway conmuta al modo de funcionamiento en el que se encontraba antes de la comprobación de la intensidad de la señal.
 - El LED brilla de forma permanente en color verde.

9 Añadir un dispositivo con receptor Hörmann

La conexión vía radiofrecuencia entre el gateway y un dispositivo con receptor Hörmann se instala a través de la App. Para establecer la conexión vía radiofrecuencia existen dos posibilidades:

- a. Transferir un código de radiofrecuencia del emisor manual, ver capítulo 9.1.
- b. Eliminar un código de radiofrecuencia del gateway, ver capítulo 9.2.

INDICACIÓN:

Si con el automatismo para puertas de garaje SupraMatic (serie 3) utiliza los receptores ESE o ESEI BiSecur, y desea recibir una retroalimentación del estado en porcentaje, debe encontrarse el código de radiofrecuencia del receptor integrado (automatismo) en el primer canal del dispositivo que se desea configurar (App).

9.1 Transferir un código de radiofrecuencia del emisor manual

Requisitos:

- El gateway y su smartphone / tableta se encuentran en su red doméstica.
 - Se ha instalado la App, ver capítulo 7.1.
 - Los dispositivos que se desean manejar pueden alcanzarse vía radiofrecuencia.
1. Seleccione en la página principal de la App el nivel **Dispositivos**.
 2. Seleccione el símbolo **+** para acceder al menú **Añadir dispositivo**.
 - Se abre la ventana **Añadir dispositivo**.
 3. Complete los siguientes datos:
 - a. Designación (p. ej. puerta de garaje)
 - b. Tipo de dispositivo (p. ej. puerta de garaje de desplazamiento vertical)
 - c. Casilla de control de función de respuesta
Suprima el ganchito de visto bueno si su dispositivo no cuenta con la función de respuesta.

INDICACIÓN:

Infórmese si su dispositivo cuenta con la función de respuesta. Encontrará una lista de todos los automatismos y receptores compatibles, así como los requisitos del sistema en www.bisecur-home.com

4. Seleccione el botón **Siguiente**.
 - Se abre otra ventana **Añadir dispositivo**.

Para memorizar las funciones deseadas, debe encontrarse cerca del gateway el emisor manual cuyo código de radiofrecuencia se encuentra memorizado en el dispositivo.

⚠ PRECAUCIÓN	
Peligro de lesiones por un recorrido de puerta accidental	
Durante el proceso de aprendizaje del sistema de radiofrecuencia pueden producirse recorridos de puerta no intencionados.	
▶ Al memorizar el sistema de radiofrecuencia preste atención a que no se encuentren personas u objetos en la zona de movimiento de la instalación.	

5. Presione y mantenga presionado el pulsador del emisor manual cuyo código de radiofrecuencia se desea transferir.

BiSecur	El LED del emisor manual brilla en azul durante 2 segundos, y se apaga. Después de 5 segundos el LED parpadea alternadamente en color rojo y azul.
Código fijo de 868 MHz	El LED del emisor manual brilla permanentemente en rojo.

6. Seleccione en la App una función que pueda realizar el dispositivo. A esta función se le asigna el nuevo código de radiofrecuencia.

BiSecur	EL LED del gateway parpadea lentamente en azul durante 4 segundos. Si se reconoce el código de radiofrecuencia, el LED parpadea rápido en azul.
Código fijo de 868 MHz	EL LED del gateway parpadea lentamente en rojo durante 4 segundos. Si se reconoce el código de radiofrecuencia, el LED parpadea rápido en rojo.

7. Suelte el pulsador del emisor manual.
Para memorizar otras funciones:
 - ▶ Repita los pasos 5 – 7.
 - El LED brilla en color verde.
 - El LED parpadea 2 veces alternadamente con BiSecur: en verde y azul
con código fijo: en verde y rojo
 - El LED brilla de forma permanente en color verde.
8. Al finalizar la transferencia, presione el pulsador **OK**.

El gateway está listo para el manejo mediante smartphone / tableta en la red doméstica local.

INDICACIÓN:

Si en los siguientes 20 segundos no se reconoce ningún código de radiofrecuencia válido, se abre una ventana emergente con la información de que no se ha podido memorizar el canal deseado.

9.2 Aprendizaje de un código de radiofrecuencia del gateway

Requisitos:

- Los dispositivos con receptores de Hörmann pueden memorizar códigos de radiofrecuencia BiSecur del gateway.
- El gateway y su smartphone / tableta se encuentran en su red doméstica.
- Se ha instalado la App, ver capítulo 7.1.

- El gateway se debe encontrar cerca de los dispositivos que se quieren memorizar. Los dispositivos pueden alcanzarse vía radiofrecuencia.

INDICACIÓN:

Para los siguientes pasos deben tenerse en cuenta las instrucciones de los dispositivos.

1. Seleccione en la página principal de la App el nivel **Dispositivos**.
2. Seleccione el símbolo **+** para acceder al menú **Añadir dispositivo**.
 - Se abre la ventana **Añadir dispositivos**.
3. Complete los siguientes datos:
 - a. Designación (p. ej. puerta de garaje)
 - b. Tipo de dispositivo (p. ej. puerta de garaje de desplazamiento vertical)
 - c. Casilla de control de función de respuesta
Suprima el ganchito de visto bueno si su dispositivo no cuenta con la función de respuesta.

INDICACIÓN:

Infórmese si su dispositivo cuenta con la función de respuesta. Encontrará una lista de todos los automatismos y receptores compatibles, así como los requisitos del sistema en www.bisecur-home.com

4. Seleccione el botón **Siguiente**.
 - Se abre otra ventana **Añadir dispositivo**.
5. Active la casilla **Memorizar código de radiofrecuencia**.
6. Active en el dispositivo la función “Aprendizaje de un código de radiofrecuencia”. Realice los pasos descritos en las instrucciones del respectivo producto.
7. Seleccione en la App una función que pueda realizar el dispositivo. A esta función se le asigna el nuevo código de radiofrecuencia.
8. Si el dispositivo se encuentra en el modo de aprendizaje, se emite el código de radiofrecuencia.
 - El LED del gateway parpadea 15 segundos en rojo y azul.
9. Si se detecta un código de radiofrecuencia válido en el dispositivo, se señala que se ha concluido el proceso de aprendizaje.

Para memorizar otras funciones:

- ▶ Repita los pasos 6–9.
10. Para concluir el aprendizaje confirme con el botón **OK**.

El gateway está listo para el manejo mediante smartphone / tableta en la red doméstica local.

10 Crear escenarios

Combine varias funciones individuales para crear un escenario, p. ej. llegar a casa o posición de ventilación.

Requisitos:

- Se ha instalado la App, ver capítulo 7.1.
 - Deben estar configurados varios dispositivos y funciones.
1. Seleccione en el nivel **Escenarios** el símbolo **+**.
 2. Añada el nombre para un escenario nuevo.
 3. Seleccione el botón **Añadir**.
 - Se abre una lista con los dispositivos disponibles.

4. Seleccione un dispositivo.
 - Se abre otra lista con las funciones memorizadas de este dispositivo.
5. Seleccione la función deseada.
 - La denominación de la función se muestra en la lista de este escenario.

Para añadir otros dispositivos y funciones:

- ▶ Repita los pasos 3–5.
6. Al finalizar, presione el pulsador **OK**.

Se ha configurado un escenario nuevo.

11 Configurar usuarios

En un gateway se pueden crear un administrador y nueve usuarios.

11.1 Crear usuario nuevo y asignar derechos de usuario

Si un gateway es manejado por varios dispositivos finales o usuarios, deben crearse usuarios adicionales.

Requisitos:

- Se ha instalado la App, ver capítulo 7.1.
 - Se ha registrado como administrador.
1. Seleccione en el nivel **Gestión de usuarios** el símbolo **+**.
 2. Añada los datos de acceso para un usuario nuevo:
 - a. Nombre de usuario
 - b. Contraseña
 - c. Repetir contraseña
 3. Confirme con **OK**.
 - Se muestran todos los dispositivos memorizados.
 4. Seleccione los dispositivos a los que pueda acceder el usuario nuevo.
 - En los dispositivos seleccionados se muestra al final de la línea el símbolo **✓** como confirmación.
 5. Seleccione el botón **Guardar** para guardar su selección.

Se han configurado los derechos de usuario para el manejo en la red doméstica.

11.2 Configurar la App del nuevo usuario para el funcionamiento en su red doméstica

Requisitos:

- Se ha modificado la contraseña de administrador.
1. Instale la App BiSecur en el smartphone / la tableta de usuario nuevo.
 2. Asegúrese de que el smartphone / la tableta se encuentre en su red doméstica.
 3. Inicie la App.
 4. Seleccione el símbolo **+**.
 - Todos los gateways añadidos se muestran en un resumen.
 5. Seleccione el botón **OK**.
 6. Seleccione su gateway.
 7. Introduzca el nombre de usuario y la correspondiente contraseña.
 - Se abre la página principal de la App.

Se ha configurado la App del nuevo usuario para el funcionamiento en su red doméstica.

11.3 Configurar la App del nuevo usuario para el funcionamiento a distancia

Requisitos:

- La App BiSecur está instalada.
 - El funcionamiento de gateway a través del Portal Hörmann está configurado, ver capítulo 12.1.
1. Seleccione en el Portal Hörmann el punto de menú **Gestión**.
 2. Seleccione el punto de menú smartphones / tabletas.
 3. Seleccione el símbolo **+** para añadir un smartphone / una tableta.
 4. Anote el ID del dispositivo.
 5. Rellene todos los campos obligatorios.
 6. Guarde sus entradas.
 7. Seleccione en el Portal Hörmann el punto de menú Accesos.
 8. Seleccione el símbolo **+** para añadir un acceso.
 9. Seleccione el smartphone / la tableta y el gateway para configurar el acceso a distancia.
 10. Guarde sus entradas.
 11. Desconéctese del Portal Hörmann.
 12. Asegúrese de que su smartphone / tableta disponga de una conexión de datos móvil.
 13. Inicie la App.
 14. Seleccione el símbolo .
 15. Introduzca el ID del dispositivo generado automáticamente para el nuevo usuario y la contraseña determinada del Portal Hörmann.
 16. Confirme los ajustes del Portal con el botón **OK**.
 - Se indica el estado.
 17. Seleccione el botón **OK**.
 18. Seleccione su gateway.

Si la instalación no fue exitosa:

- ▶ Repita los pasos 15 a 18.

La App del nuevo usuario está configurado para el funcionamiento a distancia.

12 Portal Hörmann BiSecur Home

A través del Portal Hörmann registra su gateway así como su smartphone / tableta para un control desde cualquier lugar del mundo a través de Internet. El registro se realiza una sola vez a través de una página web certificada de Hörmann, y garantiza la máxima seguridad de datos.

12.1 Establecer el funcionamiento del gateway a través del Portal Hörmann

Para poder manejar el gateway de viaje, es decir, fuera de su red doméstica:

1. Visite el Portal Hörmann (www.bisecur-home.com).
2. Regístrese.
3. Siga las indicaciones del asistente, y realice los siguientes pasos:
 - a. Registrar el gateway
 - ▶ Introduzca la dirección MAC y el código del gateway. Este se encuentra en la etiqueta del dispositivo del gateway.
 - ▶ Guarde sus entradas.
 - b. Registrar el smartphone / la tableta
 - ▶ Seleccione el símbolo **+** para añadir un smartphone / una tableta.
 - ▶ Anote el ID del dispositivo.

INDICACIÓN:

El ID del dispositivo se genera automáticamente del sistema y debe introducirse junto con la contraseña definida por usted en la App.

- ▶ Rellene todos los campos obligatorios.
- ▶ Guarde sus entradas.
- c. Establecer el acceso entre el smartphone / la tableta y el gateway
 - ▶ Seleccione el símbolo **+** para añadir un acceso.
 - ▶ Seleccione el smartphone / la tableta y el gateway para configurar el acceso a distancia.
 - ▶ Guarde sus entradas.

Para registrar otros gateways, smartphones / tabletas, y gestionar accesos.

1. Seleccione en el Portal Hörmann el punto de menú **Gestión**.
2. Realice su selección.
3. Desconéctese del Portal Hörmann.

12.2 Configurar la conexión entre la App y el Portal Hörmann.

1. Inicie la App.
2. Seleccione el símbolo .
3. Introduzca el ID del dispositivo generada automáticamente, y la contraseña determinada por Usted del Portal Hörmann.
4. Confirme sus ajustes del Portal con el botón **OK**.
 - Se indica el estado.
5. Seleccione el botón **OK**.
6. Seleccione su gateway.

Si la instalación no fue exitosa:

- ▶ Repita los pasos 3 a 6.

Si la configuración ha sido exitosa, se ha activado el manejo a través del Portal.

12.3 Navegación a través del Portal Hörmann

Directorio	Subdirectorio	Descripción
Página de inicio		Resumen de navegación
Asistente de configuración		Este asistente le guía a través de la configuración.
Ajustes	Login / Logout	<ul style="list-style-type: none"> • Login Regístrate en el Portal. • Logout Desconéctese del Portal.
	Registrar	Introduzca sus datos personales para registrarse.
	Editar*	Edite los detalles de los siguientes puntos: <ul style="list-style-type: none"> • Cuenta de usuario • Información de contacto • Ajustes del protocolo
	Restablecer la contraseña	Solicite sus datos de acceso <ul style="list-style-type: none"> • Nombre de usuario • Contraseña
Gestión*	Gateways	Gestione aquí sus gateways
	Smartphones	<ul style="list-style-type: none"> • Gestione los dispositivos móviles (smartphones, tabletas) para el acceso a distancia a su gateway. • El ID del dispositivo se genera automáticamente del sistema y debe introducirse junto con la contraseña definida por usted en la App.
	Accesos	Gestione el acceso entre dispositivos terminales móviles y gateways registrados.
Protocolo*	Gateway	Abra los protocolos de las conexiones del gateway para poder leerlos.
	Smartphones / tabletas	Abra los protocolos de las conexiones de los smartphones / las tabletas para poder leerlos.
Instrucciones para la instalación y el funcionamiento		Descargue aquí las instrucciones para BiSecur Home en formato PDF.
FAQs		Resumen de preguntas frecuentes (inglés: F requently A sken Q uestions, abreviatura: FAQs) y las respuestas pertinentes.
Componentes del sistema		Resumen de los automatismos, receptores y dispositivos compatibles
Vídeos		Vídeos cortos, p. ej. sobre la instalación del gateway
Aviso legal		Responsable para el contenido
Protección de los datos		Informaciones sobre la protección de los datos del responsable de protección de datos del grupo de Hörmann KG
Condiciones de uso		Condiciones de uso <ul style="list-style-type: none"> • Portal Hörmann "BiSecur Home" • App BiSecur

* Este directorio solo es visible para el administrador.

13 Información y ayuda

Encontrará más detalles sobre la instalación y el funcionamiento del gateway en www.bisecur-home.com

Encontrará información sobre el manejo de la App en el pulsador de información 

Avería	Fuente	Causa posible	Solución
Se cierra la sesión de los usuarios registrados.	App	Al mismo tiempo, se registra con solo un usuario en varios smartphones / tabletas.	<ul style="list-style-type: none"> ▶ Cree nuevos usuarios.
Se abre la siguiente ventana emergente: Fallido Su conexión de datos no es suficiente para esta aplicación.	App	<p>Su smartphone / tableta se encuentra fuera del alcance WLAN.</p> <p>Su smartphone / tableta no tiene conexión al operador de red.</p> <p>Se encuentra con su smartphone / tableta en un área entre la conexión de datos WLAN y móvil.</p> <p>Su smartphone /tableta tiene una conexión de datos deficiente o no tiene.</p> <p>La App no se ha cerrado después de la configuración WLAN del gateway.</p>	<ul style="list-style-type: none"> ▶ Conmute a una conexión de datos móvil. ▶ Vuelva a establecer la conexión WLAN. ▶ Vuelva a establecer la conexión de datos móvil. ▶ Establezca una conexión de datos, p. ej. acercándose al área de recepción del router. ▶ Establezca una conexión de datos, p. ej. alejándose de la zona sin cobertura. ▶ Desconéctese de la App. ▶ Vuelva a iniciar la App.
La respuesta de estado se transmite con retraso.	App	La función de consulta del dispositivo está averiada y, por ello, se visualiza con retraso.	<ul style="list-style-type: none"> ▶ Actualice la conexión de datos con el símbolo .
La respuesta de estado no se muestra en porcentaje.	App	<p>El código de radiofrecuencia del receptor integrado (automatismo) se ha transmitido / memorizado erróneamente o no se ha transmitido / memorizado.</p> <p>El dispositivo no soporta esta función.</p>	<ul style="list-style-type: none"> ▶ Solo en automatismos para puertas de garaje SupraMatic Serie 3 (a partir del índice de software Bi) y ProMatic Serie 3 (a partir del índice de software Bi): El código de radiofrecuencia del receptor integrado (automatismo) debe estar en el primer canal del dispositivo que se quiere configurar (App). <p>Encontrará un resumen de los automatismos, receptores y dispositivos compatibles en www.bisecur-home.com.</p>
No se visualiza ninguna respuesta de estado.	App	<p>El dispositivo ya no es accesible.</p> <p>No está activada la función de respuesta en el dispositivo.</p> <p>Los dispositivos con código fijo de 868 MHz no cuentan con función de respuesta.</p>	<ul style="list-style-type: none"> ▶ Compruebe el dispositivo. ▶ Active la función de respuesta en el dispositivo. ▶ Reequipamiento al BiSecur vía radiofrecuencia con HET-E2 BS.
No se pueden añadir más dispositivos o no se pueden editar los dispositivos existentes.	App	<p>El acceso al gateway se realiza a través del portal.</p> <p>No se accede al gateway como administrador, sino como usuario.</p>	<ul style="list-style-type: none"> ▶ Regístrese en el gateway a través de la red doméstica. ▶ Regístrese en el gateway como administrador. ▶ Diríjase al administrador de su gateway.
Al iniciar la App se muestran los dispositivos.	App	Se ha activado un acceso rápido para el gateway.	<ul style="list-style-type: none"> ▶ Desactive el acceso rápido para este gateway en los ajustes.

Avería	Fuente	Causa posible	Solución
No se puede cambiar el usuario de un gateway. Tras la selección del gateway, se muestra directamente la página principal.	App	Se han guardado los datos de acceso del usuario.	▶ Borre los datos de acceso memorizados en los ajustes.
Se ha cambiado el idioma en la App a inglés.	App	El idioma de su smartphone/tableta está configurado en automático o en un idioma que la App no puede asignar.	▶ Cambie el idioma de su smartphone / tableta en los ajustes al idioma que desee.
Al seleccionar el gateway BiSecur se muestra el mensaje: <ul style="list-style-type: none"> • Comunicación con el gateway fallida • El nombre de usuario o la contraseña son incorrectos. 	App	El gateway BiSecur y el smartphone / la tableta no se encuentran en la misma red doméstica.	▶ Asegúrese de que el gateway BiSecur y el smartphone / la tableta se encuentren en la misma red doméstica.
		Durante la primera configuración del gateway BiSecur se han guardado los siguientes datos de acceso en el gateway. Nombre de usuario: "admin" Contraseña: "0000"	▶ Restablezca los ajustes de fábrica del gateway BiSecur.
El gateway BiSecur debe cambiar a otra WLAN y no es posible.	App	WLAN ya está configurado.	▶ Conecte el gateway mediante el cable de red con el router. Asegúrese de que su smartphone/tableta se encuentre en la nueva red y que la red anterior esté desactivada.
			▶ Vuelva a configurar el gateway.
Se muestra el símbolo ⚠	App	Después de un fallo de tensión o cuando se activa la limitación de fuerza del automatismo para puerta.	▶ Realice un recorrido de referencia en el automatismo para puerta.
A seleccionar el gateway no se muestra el gateway buscado no se muestra ninguno.	Gateway	El gateway y el smartphone o la tableta no se encuentran en la misma red durante la configuración.	▶ Ponga el gateway y el smartphone o la tableta en la misma red.
		Durante la configuración, el gateway no tiene conexión LAN a la red.	▶ Establezca una conexión entre el gateway y el router mediante un cable de red.
El LED brilla de forma permanente en color verde: El gateway no se registra automáticamente en el router.	Gateway	Los ajustes del router no permiten conectarse al gateway.	▶ Compruebe los ajustes del router, y permita el acceso a otros usuarios de la red.
No se puede realizar la configuración WLAN.	Router	En el router está ajustado el modo mixto (WPA / WPA2). (WPA / WPA2) eingestellt.	▶ Ajuste el tipo de codificación de seguridad en WPA o WPA2. *
		En los ajustes del router, la SSID (nombre de red) contiene un espacio.	▶ En los ajustes del router, introduzca una SSID (nombre de red) sin espacios. *
		Se ha ajustado la radiofrecuencia incorrecta para la señal WLAN en el router.	▶ Ajuste la radiofrecuencia en el router a 2,4 GHz. *

* Un cambio puede provocar que el resto de dispositivos conectados en la WLAN ya no estén conectados con la red doméstica.

Avería	Fuente	Causa posible	Solución
El router no es accesible.	Router	No es posible conectarse con el gateway a través del Internet.	▶ Compruebe los ajustes del router.
Al añadir el gateway se muestra el mensaje de que este gateway ya ha sido asignado. Sin embargo, el gateway no aparece en las conexiones.	Portal	La dirección MAC de este gateway ya se ha utilizado en otra cuenta de usuario.	▶ Compruebe las conexiones de gateway en todas las cuentas de usuario que haya creado. ▶ Diríjase al administrador del servidor del Portal Hörmann.
		No es posible una conexión con el gateway fuera de la red doméstica con una conexión de datos móviles.	App
Portal	El gateway no está registrado en el portal.		▶ Registre el gateway.
	El smartphone / la tableta no está registrado en el portal.		▶ Registre el smartphone / la tableta.
	El acceso del smartphone / gateway no está establecido o al menos no completamente.		▶ Establezca los accesos completamente.

Avería	Fuente	Causa posible	Solución
<p>No es posible una conexión con el gateway fuera de la red doméstica con una conexión de datos móviles.</p>	<p>Router</p>	<p>Problemas con la dirección IP de la extensión del DHCP.</p> <p>Aconsejable para routers UMTS/LTE o repetidores.</p>	<ul style="list-style-type: none"> ▶ Introduzca la asignación dirección MAC/IP del gateway en el router y asigne al gateway una dirección IP fija (fuera de la extensión del DHCP). Recomendación, no es posible en todos los routers. ▶ Determine la extensión del DHCP del router. ▶ Determine la dirección IP del gateway. ▶ Introduzca esta dirección IP en su navegador Internet. ▶ Desactive en el servidor Web del gateway en los ajustes LAN: DHCP LAN / WLAN. ▶ Asigne en el servidor Web del gateway una dirección IP fija para LAN / WLAN (fuera de la zona DHCP).
		<p>El cortafuegos configurado del router bloquea la conexión de datos al gateway.</p>	<ul style="list-style-type: none"> ▶ Asigne al gateway una dirección IP fija y habilite el cortafuegos para el gateway. Al habilitar el cortafuegos, se deben activar los siguientes protocolos y habilitar los siguientes puertos: <ul style="list-style-type: none"> • Comunicación interna (La App y el gateway se encuentran en la misma red): <ul style="list-style-type: none"> - Puerto 80 (servidor, HTTP) - Puerto 4000 (servidor, protocolo prop. a través de TCP) • Comunicación externa (La App se encuentra en otra red o una red móvil): <ul style="list-style-type: none"> - Puerto 443 (TLS) - UDP (puerto estándar) - DNS (puerto estándar) • Direcciones host para el gateway (el gateway las necesita para la comunicación a través del portal) <ul style="list-style-type: none"> - sslbiseclan.itbcloud.de (TLS, protocolo prop.) - Consultas de hora: pool.ntp.org <p>DNS: El gateway lo obtiene de forma dinámica o se indica estáticamente en la página web del gateway</p>

14 Restablecimiento de los ajustes del dispositivo en el gateway

Puede restablecer todos los ajustes de fábrica en el gateway realizando los siguientes pasos.

1. Presione el pulsador y manténgalo presionado.
 - El LED parpadea lento durante 5 segundos en color azul.
 - El LED parpadea rápido durante 2 segundos en color azul.
 - El LED brilla prolongadamente en color azul.
2. Suelte el pulsador.
El gateway se encuentra en el estado de entrega.



INDICACIÓN:

Si se suelta antes de tiempo el pulsador, se interrumpe el reset del dispositivo, y no se borran los códigos de radiofrecuencia.

15 Borrar el gateway

Si ya no requiere las funciones del gateway, deberá borrarlo en dos lugares.

15.1 Borrar en la App

1. Inicie la App.
 - Se abre el resumen del gateway.
2. Seleccione el símbolo .
 - Detrás del gateway inactivo se muestra el símbolo .
3. Seleccione el símbolo  detrás del gateway que desea borrar / desinstalar.
 - Se abre la ventana **Borrar gateway**.
4. Confirme que desea borrar con **Sí**.

15.2 Borrar en el servidor del Portal

Regístrese en el servidor del Portal.

1. Seleccione en el Portal Hörmann el punto de menú **Gestión**.
2. Seleccione el punto de menú **Gateways**.
 - Se abre una página en la que puede añadir, editar, ver y borrar sus gateways.
3. Seleccione el símbolo  detrás del gateway que desea borrar.
4. Confirme que desea borrar con **Sí**.

16 Limpieza

ATENCIÓN

Daños en el gateway debido a una limpieza incorrecta
 Productos de limpieza inadecuados pueden afectar la carcasa.

- Limpie el gateway únicamente con un paño limpio y suave.

17 Reciclaje



Los dispositivos eléctricos y electrónicos, así como las pilas no deben desecharse con la basura doméstica o con los residuos restantes, sino deben entregarse en los puntos de recogida previstos para ello.

18 Datos técnicos

18.1 Gateway

Tipo	Unidad de emisión BiSecur Gateway
Frecuencia	868 MHz BiSecur y código fijo de 868 MHz
Alimentación de tensión	5 V CC
Potencia absorbida máx.	2 W
Interfaz	RJ-45 (Ethernet)
Clase de protección	III
Índice de protección	IP 20
Temperatura ambiente admisible	-20 °C a +60 °C

18.2 Fuente de alimentación

Alimentación de tensión	100–240 V CA / 50 / 60 Hz
Tensión de salida	5 V CC
Potencia absorbida máx.	5 W
Clase de protección	II
Índice de protección	IP 20

19 Declaración CE de conformidad

Conforme a la directiva sobre equipos radioeléctricos 2014/53/UE, conocida como directiva RED ("Radio Equipment Directive")

Por la presente, la

Empresa Hörmann KG Verkaufsgesellschaft
 Upheider Weg 94-98
 D-33803 Steinhagen

declara que el

Aparato Unidad de emisión para dispositivos con receptores de Hörmann

Denominación del artículo	BiSecur Gateway
Denominación del tipo	BiSecur Gateway LAN / WLAN

corresponde según su concepto y tipo de construcción en la versión comercializada a las exigencias básicas y a todas las prescripciones pertinentes de la directiva sobre equipos radioeléctricos 2014/53/UE, conocida como directiva RED ("Radio Equipment Directive").

En caso de una modificación del dispositivo no autorizada, pierde validez la presente declaración.

Normas y especificaciones aplicadas y consultadas:

EN 60950-1

EN 62311

ETSI EN 301 489-1

ETSI EN 301 489-3

ETSI EN 300 220-1

ETSI EN 300 220-2

ETSI EN 300 328

Este aparato puede comercializarse en todos los países de la UE, Noruega, Suiza y otros países.

Steinhagen, 13/06/2016



ppa. Axel Becker
Dirección

Содержание

1	Введение	77	12	Портал компании Hörmann	
1.1	Используемые способы предупреждения об опасности	77	12.1	BiSecur Home	86
2	Указания по безопасности	77	12.2	Настройка эксплуатации шлюза через портал Hörmann	86
2.1	Использование по назначению	77	12.2	Настройка связи между Приложением и порталом компании Hörmann.	86
2.2	Указания по безопасности при эксплуатации шлюза BiSecur Gateway	77	12.3	Навигация с помощью портала компании Hörmann	87
2.3	Заявление о конфиденциальности	78	13	Дополнительная информация и помощь ...	88
3	Обзор системы BiSecur Home	78	14	Возврат прибора в исходное состояние на шлюзе	92
4	Объем поставки	79	15	Удалить шлюз	92
5	Описание шлюза	79	15.1	Удалить в Приложении	92
5.1	Светодиодная индикация	79	15.2	Удалить на сервере портала	92
6	Ввод шлюза в эксплуатацию	80	16	Очистка	92
6.1	Требования к системе	80	17	Утилизация	92
6.1.1	Android	80	18	Технические характеристики	92
6.1.2	iOS	80	18.1	Шлюз	92
6.1.3	Домашняя сеть	80	18.2	Сетевой блок питания со штепсельной вилкой	92
6.2	Подключение	80	19	Заявление о соответствии требованиям ЕС	92
7	Приложение (App) BiSecur	80			
7.1	Установка Приложения	81			
7.2	Настройка шлюза	81			
7.3	Функция помощи	81			
7.4	Объяснение символов Приложения	81			
7.4.1	Системные настройки	81			
7.4.2	Установки и устройства	81			
7.4.3	Управление устройствами	82			
7.4.4	Системные сообщения	82			
7.5	Главная страница Приложения	82			
7.5.1	Уровень «Устройства»	82			
7.5.2	Уровень «Сценарии»	82			
7.5.3	Уровень «Настройки»	82			
7.5.4	Уровень «Управление пользователями»	83			
7.5.5	Клавиша информации 	83			
8	Беспроводная локальная сеть (WLAN)	83			
8.1	Настройка работы WLAN между шлюзом (Gateway) и маршрутизатором	83			
8.2	Проверка интенсивности сигнала WLAN	83			
9	Добавление устройства с приемником Hörmann	84			
9.1	Передача радиокода от пульта ДУ	84			
9.2	Программирование радиокода от шлюза	84			
10	Создание сценариев	85			
11	Настройка пользователя	85			
11.1	Создать нового пользователя и предоставить права пользователю	85			
11.2	Настройка Приложения нового пользователя для эксплуатации в Вашей домашней сети	85			
11.3	Настройка Приложения нового пользователя для эксплуатации на расстоянии	86			

Без наличия специального разрешения запрещено любое распространение или воспроизведение данного документа, а также использование и размещение где-либо его содержания. Несоблюдение данного положения влечет за собой санкции в виде возмещения ущерба. Все объекты патентного права (торговые марки, промышленные образцы и т.д.) защищены. Право на внесение изменений сохраняется.

Уважаемые покупатели!
Мы благодарим Вас, что Вы выбрали высококачественную продукцию нашей компании.

1 Введение

Пожалуйста, внимательно прочтите данное руководство. в нем содержится важная информация об изделии. Особое внимание обратите на информацию и указания, относящиеся к требованиям по безопасности и способам предупреждения об опасности.

Бережно храните данное руководство и позаботьтесь о том, чтобы пользователь изделия имел свободный доступ к руководству в любое время.

1.1 Используемые способы предупреждения об опасности

 <p>Данный предостерегающий символ обозначает опасность, которая может привести к травмам или смерти. в текстовой части этот символ используется в сочетании с указываемыми далее степенями опасности. в иллюстративной части дополнительно указывается на наличие разъяснений в текстовой части.</p>
⚠ ОПАСНО!
Обозначает опасность, которая может привести к смерти или тяжелым травмам.
ВНИМАНИЕ!
Обозначает опасность, которая может привести к повреждению или поломке изделия.

2 Указания по безопасности

2.1 Использование по назначению

Устройство BiSecur Gateway представляет собой передатчик с обратной связью

- для управления приводами ворот/ приводами дверей и принадлежностями для дистанционного управления
- для запроса текущего положения.

Он служит интерфейсом между Вашей домашней сетью и приборами с приемником Hörmann.

Использование не по назначению недопустимо. Производитель не несет ответственности за ущерб, возникший в результате неправильного использования изделия или его использования не по назначению.

2.2 Указания по безопасности при эксплуатации шлюза BiSecur Gateway

⚠ ОПАСНО!
<p>Опасность получения травм при движении ворот / движении дверей</p> <p>Если управление Приложением BiSecur App выполняется со смартфона / планшетного компьютера, то это может привести к травмам людей вследствие движения ворот / движения двери.</p> <ul style="list-style-type: none"> ▶ Следите за тем, чтобы смартфон / планшетный компьютер не попадали в руки детям и использовались только лицами, которые ознакомлены с принципами действия установок с дистанционным управлением! ▶ Если имеется только одно устройство безопасности, то Приложением следует всегда управлять из зоны видимости ворот / дверей! ▶ Проход и/или проезд через проемы ворот / дверей, оборудованные установками с дистанционным управлением, разрешается только тогда, когда ворота / двери находятся в конечном открытом положении. ▶ Никогда не стойте в зоне движения ворот/дверей.

⚠ ОСТОРОЖНО
<p>Опасность случайного включения устройств</p> <p>Вследствие дистанционного управления устройствами возможно случайное их включение и, например, приведение в движение машин и механизмов.</p> <ul style="list-style-type: none"> ▶ Убедитесь в том, что вследствие дистанционного управления устройствами люди и предметы не подвергаются никакой опасности или что подобные риски устраняются за счет использования устройств безопасности. ▶ Пожалуйста, обратите внимание на указания производителя устройств с дистанционным управлением. ▶ Случайный запуск машин и механизмов должен быть полностью исключен.

ВНИМАНИЕ!
<p>Негативное влияние факторов окружающей среды на функционирование изделия</p> <p>Несоблюдение этих требований может привести к функциональным сбоям!</p> <p>Защищайте шлюз (Gateway) от следующих воздействий:</p> <ul style="list-style-type: none"> • Прямое воздействие солнечных лучей (допустимая температура окружающей среды: от -20°C до +60°C) • Влага • Пыль

УКАЗАНИЯ:

- После программирования или расширения системы дистанционного управления необходимо провести функциональное испытание.
- При вводе в эксплуатацию системы дистанционного управления, а также при ее расширении, следует использовать исключительно оригинальные детали.
- Местные условия могут оказывать влияние на дальность действия дистанционного управления.
- Мобильные телефоны GSM -900 при одновременном использовании могут влиять на дальность действия системы дистанционного управления.

2.3 Заявление о конфиденциальности

При управлении шлюзом (Gateway) на расстоянии происходит передача основных данных изделия и процессов коммуникации с порталом Hörmann.

Обратите внимание на заявления о конфиденциальности на портале или в Приложении (App).

3 Обзор системы BiSecur Home

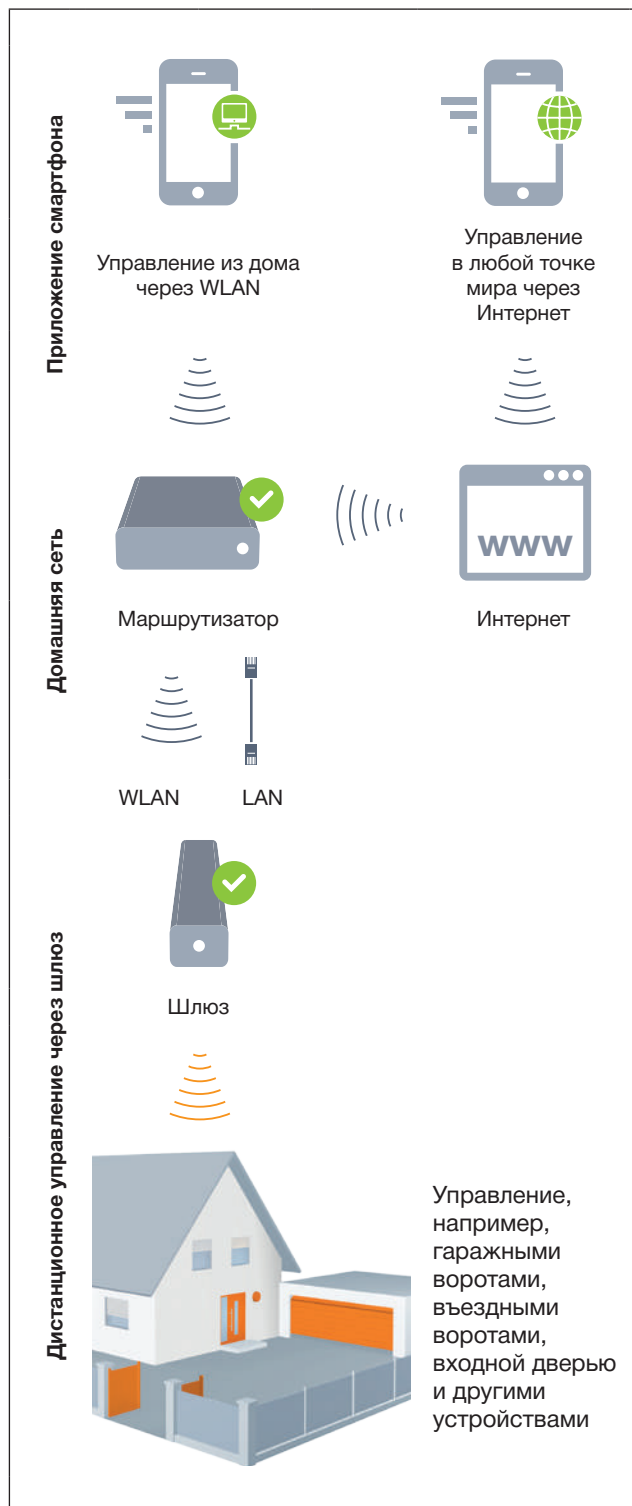

См. короткий видеоролик на сайте www.bisecur-home.com/videos



4 Объем поставки

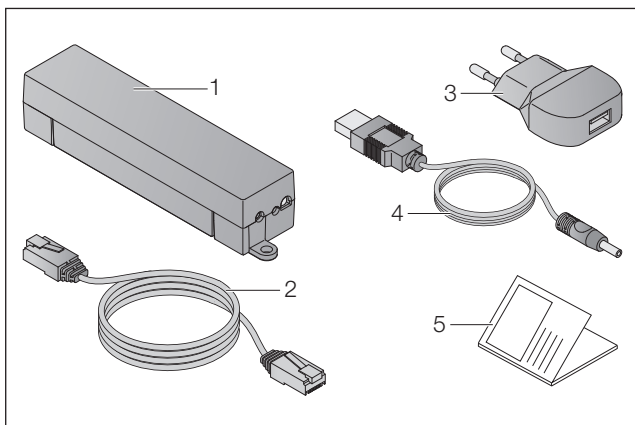

1. Шлюз BiSecur Gateway
2. Сетевой кабель CAT 5E, 1 м
3. Сетевой блок питания 100–240 В перем. тока / 5 В пост. тока / 1,0 А
4. Кабель от USB-A к устройству постоянного тока
5. Краткое практическое руководство для ввода устройства в эксплуатацию

5 Описание шлюза

С помощью шлюза BiSecur Gateway компании Hörmann Вы можете удобно управлять приводами ворот / приводами дверей Hörmann, а также другими устройствами с приемником Hörmann при помощи смартфона или планшета. в дополнение к этому, Ваше Приложение отображает положение ворот / положение двери, а также состояние Ваших устройств.

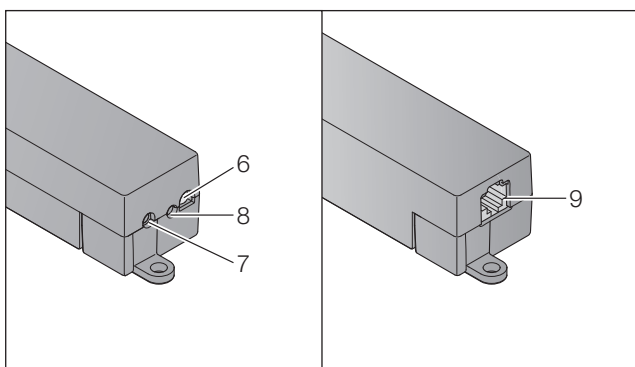

6. Многоцветный светодиод
7. Клавиша
8. Разъем для подключения сетевого блока питания
9. Разъем для сетевого кабеля

5.1 Светодиодная индикация

Светодиод зеленого цвета (GN)

Состояние	Функция
Светодиод мигает	После приложения напряжения до активного соединения с сетью Шлюз регистрируется в сети
Светодиод постоянно горит	Активное соединение с сетью
Светодиод горит 5 секунд	Хороший прием беспроводного скоростного Интернета WLAN

Светодиод синего цвета (BU)

Состояние	Функция
Светодиод горит 1 секунду	Запрос состояния, один канал
Светодиод горит 2 секунды	Происходит передача радиокода (BiSecur)
Светодиод медленно мигает в течение 4 сек., Быстро мигает в течение 2 секунд	Шлюз «обучается» радиокоду BiSecur пульта ДУ
Светодиод медленно мигает в течение 5 сек., быстро мигает в течение 2 сек., долго горит	Возврат прибора в исходное состояние (reset)

Светодиод красного цвета (RD)

Состояние	Функция
Светодиод горит 2 секунды	Происходит передача радиокода (постоянный код)
Светодиод горит 5 секунд	Плохой прием беспроводного скоростного Интернета WLAN
Светодиод медленно мигает в течение 4 сек., Светодиод быстро мигает	Шлюз «обучается» постоянному радиокоду пульта ДУ

Светодиод синего (BU) и зеленого (GN) цвета

Состояние	Функция
Попеременное мигание	Запрос состояния при - многократных запросах - нескольких каналах

Светодиод синего (BU) и красного (RD) цвета

Состояние	Функция
15 сек. попеременного мигания	Режим передачи сигнала

Светодиод зеленого (GN) и красного (RD) цвета

Состояние	Функция
5 секунд попеременного мигания	Средний прием беспроводного скоростного Интернета WLAN

6 Ввод шлюза в эксплуатацию

6.1 Требования к системе

6.1.1 Android

- Программное обеспечение: версия 2.3 и выше
- мин. 256 MB RAM

6.1.2 iOS

- Программное обеспечение: версия iOS 6 и выше
- iPod touch: начиная с 5-ого поколения
- Начиная с iPhone 4S
- Начиная с iPad 2
- Начиная с iPad mini

6.1.3 Домашняя сеть

- Широкополосный доступ в Интернет
- Интернет-браузер
 - Firefox начиная с версии 14
 - Chrome начиная с версии 22
 - Safari начиная с версии 4
 - Internet Explorer начиная с версии 10
 - Другие актуальные браузеры с поддержкой Javascript и CSS3
- Маршрутизатор WLAN
 - WLAN, стандарт IEEE 802.11b/g/n
 - Шифрование WPA-PSK или WPA2-PSK
 - Название сети не содержит пробелов
 - Разрешен доступ других конечных устройств
- Свободный порт LAN на маршрутизаторе
- Пдача питания (100–240 В перем. тока / 50 / 60 Гц)
- Смартфон или планшетный компьютер с доступом к магазину приложений App StoreSM или GoogleTM play
- Место установки с возможностью дистанционного управления обслуживаемым устройством.

6.2 Подключение

Место установки для Вашего шлюза (Gateway):

- ▶ После выбора места установки убедитесь в том, что управляемые дистанционно устройства находятся в зоне приема радиосигнала.

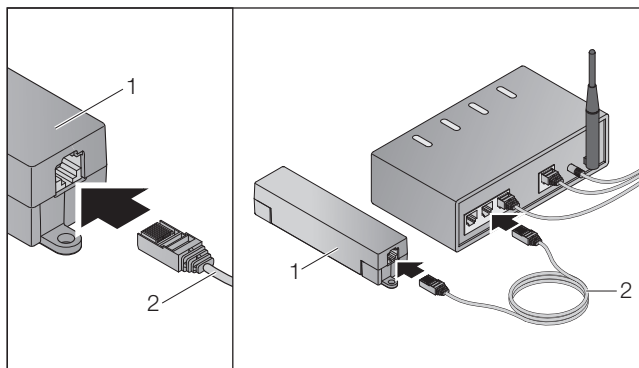

- ▶ Подключите шлюз (1) через сетевой кабель (2) к маршрутизатору.

ВНИМАНИЕ!

Поломка шлюза из-за использования недопустимого сетевого блока питания.

Если шлюз эксплуатируется не с сетевым блоком питания нашей компании, то это может привести к повреждениям.

- ▶ Используйте исключительно входящий в объем поставки сетевой блок питания или запасные части нашей компании.

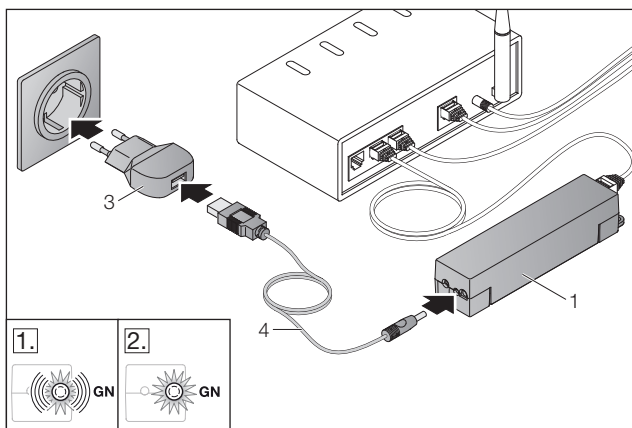

- ▶ Подключите шлюз Gateway (1) с помощью кабеля (4) и сетевого блока питания (3) к электрической сети (100 - 240 В перем. тока / 50 / 60 Гц).

1. Светодиод мигает зеленым цветом:
 - Напряжение приложено.
 - Активного соединения с сетью еще нет.
 - Регистрация в сети может занять несколько секунд.
2. Светодиод постоянно горит зеленым цветом:
 - Установлено активное соединение с сетью.

Шлюз готов к работе в режиме LAN.

7 Приложение (App) BiSecur



Благодаря этому Приложению Вы сможете управлять выбранными устройствами с помощью Вашего смартфона или планшетного компьютера, например, приводами гаражных или въездных ворот, дверями, а также другими устройствами с приемниками компании Hörmann.

Функции:

- Настройка и управление устройствами
- Обслуживание устройств
- Запрос состояния
- Создание сценариев
- Предоставление прав
- E-mail для связи со службой технической поддержки
- Уведомления от службы техподдержки

Приложение BiSecur App можно приобрести в магазинах приложений App StoreSM или GoogleTM play.

7.1 Установка Приложения

- ▶ Установите приложение BiSecur App (далее – Приложение) на Вашем смартфоне / планшетном компьютере.

7.2 Настройка шлюза

1. Убедитесь в том, что Ваш смартфон / планшетный компьютер находится в Вашей домашней сети.
2. Запустите Приложение.
3. Выберите символ +.
 - Приложение ищет имеющиеся шлюзы Hörmann.
 - Данный процесс займет несколько секунд.
 - Все добавленные шлюзы отобразятся в одном списке.
4. Выберите кнопку ОК.
5. Выберите Ваш шлюз (Gateway).

Открывается главная страница Приложения.

УКАЗАНИЕ:

В соответствии с требованиями безопасности измените Ваш пароль после первого входа в систему.

Для управления устройствами с помощью Приложения надо произвести следующие шаги:









- Добавить желаемое устройство
 - Запрограммировать / передать желаемую функцию
- ▶ См. главу 9



7.3 Функция помощи

Для облегчения обслуживания Приложения в него встроена функция помощи.



- ▶ Выберите символ ?, чтобы открыть или закрыть страницу справки.

7.4 Объяснение символов Приложения

Символ	Значение / функция
	Назад
	Редактировать
	Добавить
	Поиск сетей WLAN
	Статус настройки WLAN
	Успешная настройка WLAN
	Безуспешная настройка WLAN
	Активировать
	Удалить

	Обновить
	E-mail в службу техподдержки
	Функция помощи
	Клавиша информации
	Уведомления от службы техподдержки

7.4.1 Системные настройки

Символ	Значение / функция
	Настройки портала
	Соединение с домашней сетью
	Соединение через Интернет

7.4.2 Установки и устройства

Символ	Значение / функция
	Открывающиеся вертикально гаражные ворота (здесь: закрыты)
	Открывающиеся горизонтально гаражные ворота (здесь: закрыты)
	Распашные ворота, одностворчатые (здесь: частично открыты)
	Распашные ворота, двустворчатые (здесь: частично открыты)
	Откатные ворота (здесь: частично открыты)
	Дверь (здесь: закрыта)
	Свет (здесь: вкл.)
	Розетка (здесь: вкл.)

7.4.3 Управление устройствами

Символ	Значение / функция
	Импульс
$\frac{1}{2}$	Частичное открывание
	Встроенное в привод освещение
	Движение ворот в направлении Ворота-Откр. (в зависимости от устройства)
	Движение ворот в направлении Ворота-Закр. (в зависимости от устройства)
	Автоматический режим
	Вкл./Выкл.

7.4.4 Системные сообщения

Символ	Значение / функция
	- ВНИМАНИЕ! Ошибка - Отсутствует базовое значение
	Нет доступных данных
	- Автоматическое закрывание - Задержка пуска
	Отображение направления движения
	Стоп активен

7.5 Главная страница Приложения

На главной странице в распоряжении имеются следующие уровни:

- Устройства
- Сценарии
- Настройки
- Управление пользователями

7.5.1 Уровень «Устройства»

Символ	Значение / функция
	Добавить новые устройства
	Запросить статус устройств

	Переименование устройства, деактивация функции обратной связи, программирование на устройстве нового канала, полное удаление устройств или отдельных каналов
--	--

Добавленные устройства представлены в обзорном списке со следующей информацией:

- Обозначение
- Представление (секционные ворота, распашные ворота, откатные ворота и т.д.)
- Текущий статус

На каждом шлюзе Gateway может быть всего запрограммировано по 16 функций. Пример четырех функций:

- Импульс
- Движение ворот в направлении «Ворота-Откр.»
- Движение ворот в направлении «Ворота-Закр.»
- Частичное открывание

Вы можете управлять добавленными устройствами напрямую с помощью запрограммированных функций. Добавить устройство с приемником Hörmann, см. главу 9.

7.5.2 Уровень «Сценарии»

Символ	Значение / функция
	Добавить новый сценарий
	Переименовать сценарий, добавить функции устройства в сценарий, удалить сценарии полностью или только отдельные функции

Объедините несколько отдельных функций в один сценарий. Нажав один раз на клавишу, Вы можете, например:

- Одновременно управлять Вашими гаражными и въездными воротами.
- Управлять Вашей входной дверью вместе с Вашим наружным освещением.
- Настроить регулирование вентиляции одновременно для двух гаражных ворот.

Добавленные сценарии представлены в обзорном списке с их обозначением.

Если Вы выбираете один сценарий, то сохраненные функции немедленно выполняются.

Создание сценариев, см. главу 10.

7.5.3 Уровень «Настройки»

- a. Запрограммированные каналы
- b. Удалить сохраненные данные входа в систему
Если Вы подтверждаете удаление данных для входа в систему с помощью ОК, то при выборе шлюза пароль должен быть введен заново.
- c. Изменить пароль
- d. Быстрый доступ
Если для шлюза активирован быстрый доступ, то Приложение (App) автоматически включается по мере возможности.
- e. Управление всплывающими окнами с сообщениями
- f. Изменить имя шлюза
- g. WLAN

7.5.4 Уровень «Управление пользователями»

Символ	Значение / функция
+	Добавить нового пользователя
✓	Активировать права пользователя
✎	Редактировать пользователя

Как администратор Вы можете установить, какие устройства могут управляться соответствующим пользователем.

Например, во время Вашего отпуска Ваш сосед может открыть въездные ворота, но не входную дверь, чтобы войти в дом.

Добавить нового пользователя и предоставить права пользователю, см. главу 11.1.

7.5.5 Клавиша информации ≡

Клавиша информации предоставляет следующую информацию и функции:

- a. Информация (общая, часто задаваемые вопросы FAQ)
- b. Выход
- c. Помощь онлайн
- d. Уведомления

8 Беспроводная локальная сеть (WLAN)

8.1 Настройка работы WLAN между шлюзом (Gateway) и маршрутизатором

Если Ваш шлюз находится в непосредственной близости от маршрутизатора, а Ваше устройство – в зоне приема радиосигнала, то оба эти устройства могут быть соединены с помощью локальной сети LAN. в этом случае Вы можете пропустить данную главу.

Обязательные условия:

- Шлюз соединен с маршрутизатором с помощью сетевого кабеля.
 - Правильные настройки маршрутизатора, см. главу 6.1.3.
 - Успешное соединение с Приложением – см. главу 7.1.0
 - Шлюз и Ваш смартфон / планшетный компьютер находятся в Вашей домашней сети.
1. На главной странице Приложения выберите уровень **Настройки**.
 - Открывается уровень **Настройки**.
 2. Выберите поле **WLAN**.
 - Открывается окно **Сети WLAN**.
 3. Выберите символ .
 - Приложение автоматически осуществляет поиск активных сетей WLAN.
 - Видимые сети отображаются в новом окне.
 4. Выберите Вашу сеть WLAN.
 5. Введите пароль для входа в Вашу сеть WLAN.

УКАЗАНИЕ:

В автоматическом режиме поиска распознаются только видимые сети.

Если желаемая сеть не отображается автоматически, то ее нужно настроить в ручном режиме.

- ▶ Введите следующие данные:
 - a. Имя (SSID / название сети)
 - b. Пароль (сеть)
- 6. Выберите кнопку **Соединить**.
 - На экране отображается индикация состояния.

Если настройка прошла неудачно:

- ▶ Повторите шаги 4–6.

При успешной установке шлюз доступен через WLAN.

7. Отсоедините сетевой кабель.
8. Выйдите из Приложения.

Шлюз настроен для обслуживания с помощью смартфона / планшетного компьютера в локальной сети WLAN.

8.2 Проверка интенсивности сигнала WLAN

На шлюзе Вы можете проверить интенсивность сигнала WLAN, чтобы найти наилучшее место для эксплуатации Вашего шлюза.

УКАЗАНИЕ:

Во время проверки интенсивности сигнала WLAN управление шлюзом невозможно.

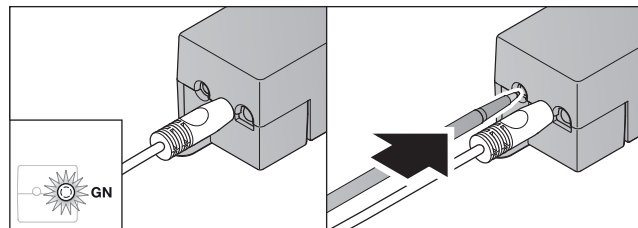

1. Шлюз должен иметь активное соединение с сетью.
 - Светодиод постоянно горит зеленым цветом.
2. Нажмите 1 раз коротко на клавишу на шлюзе.
 - Актуальная индикация светодиода после 5 секунд прерывается.
 - На 5 секунд отображается интенсивность сигнала WLAN:

Светодиод	Состояние	Функция
Светодиод зеленого цвета (GN)	Горит 5 секунд	Хороший прием беспроводного скоростного Интернета WLAN
Светодиод зеленого (GN) и красного (RD) цвета	5 секунд попеременного мигания	Средний прием беспроводного скоростного Интернета WLAN
Светодиод красного цвета (RD)	Горит 5 секунд	Плохой прием беспроводного скоростного Интернета WLAN

3. Шлюз завершает индикацию состояния.
 - Светодиод гаснет кратковременно.

4. Шлюз переходит в режим работы, в котором он находился до проверки интенсивности сигнала.
 - Светодиод постоянно горит зеленым цветом.

9 Добавление устройства с приемником Hörmann

Беспроводное соединение между шлюзом и устройством с приемником Hörmann настраивается с помощью Приложения. Есть два способа для создания беспроводного соединения:

- a. Передача радиокода от пульта ДУ, см. главу 9.1.
- b. Программирование радиокода от шлюза, см. главу 9.2.

УКАЗАНИЕ:

Если Вы используете с приводом гаражных ворот (серия 3) приемник ESE или ESEi BiSecur и хотите получать сообщение о состоянии в процентах, тогда на первом канале настраиваемого устройства (App) должен находиться радиокод интегрированного приемника (привод).

9.1 Передача радиокода от пульта ДУ

Обязательные условия:

- Шлюз и Ваш смартфон / планшетный компьютер находятся в Вашей домашней сети.
 - Произведена настройка Приложения, см. главу 7.1.
 - Управляемые дистанционно устройства находятся в зоне приема радиосигнала.
1. Выберите на главной странице Приложения уровень **Устройства**.
 2. Выберите символ **+**, чтобы попасть в меню **Добавить устройство**.
 - Открывается окно **Добавить устройство**.
 3. Добавьте следующие данные:
 - a. Обозначение (например, гаражные ворота)
 - b. Тип устройства (например, открывающиеся вертикально гаражные ворота)
 - c. Флажок «Возможность обратной связи»
Удалите галочку, если Ваше устройство не обладает функцией обратной связи.

УКАЗАНИЕ:

Получите информацию, обладает ли Ваше устройство функцией обратной связи. Список всех совместимых приводов и приемников, а также требований к системе Вы найдете на сайте www.bisecur-home.com

4. Выберите кнопку **Далее**.
 - Открывается еще одно окно **Добавить устройство**.

Для программирования желаемой функции пульт дистанционного управления, радиокод которого запрограммирован на устройстве, должен находиться неподалеку от шлюза.

⚠ ОСТОРОЖНО

Опасность получения травм вследствие внезапного движения ворот / дверей

Во время программирования системы дистанционного управления в режиме обучения может произойти непроизвольное движение ворот / двери.

- ▶ Следите за тем, чтобы во время программирования системы дистанционного управления в зоне движения ворот или дверей не было ни людей, ни предметов.

5. Нажмите на клавишу пульта ДУ, радиокод которой должен быть передан, и держите ее нажатой.

BiSecur	Светодиод пульта ДУ горит синим цветом в течение 2 секунд и затем гаснет. Через 5 секунд светодиод поочередно мигает красным и синим цветом.
Постоянный код 868 МГц	Светодиод пульта ДУ горит непрерывно красным цветом.

6. Выберите в Приложении функцию, которую данное устройство может выполнить. Эта функция будет связана с новым радиокодом.

BiSecur	Светодиод шлюза медленно мигает в течение 4 секунд синим цветом. Если радиокод распознан, то светодиод быстро мигает синим цветом.
Постоянный код 868 МГц	Светодиод шлюза медленно мигает в течение 4 секунд красным цветом. Если радиокод распознан, то светодиод быстро мигает красным цветом.

7. Отпустите клавишу пульта ДУ.

Для программирования других функций:

- ▶ Повторите шаги 5 – 7.
 - Светодиод горит зеленым цветом.
 - Светодиод мигает по два раза попеременно при наличии BiSecur: зеленым и синим цветом при наличии постоянного кода: зеленым и красным цветом
 - Светодиод постоянно горит зеленым цветом.

8. По окончании передачи радиокода нажмите клавишу **ОК**.

Шлюз настроен для обслуживания с помощью смартфона / планшетного компьютера в локальной домашней сети.

УКАЗАНИЕ:

Если верный радиокод не будет опознан в течение 20 секунд, то появится всплывающее окно с информацией о том, что программирование желаемого канала не было выполнено успешно.

9.2 Программирование радиокода от шлюза

Обязательные условия:

- Устройства с приемником Hörmann могут программироваться радиокодами BiSecur от шлюза.
- Шлюз и Ваш смартфон / планшетный компьютер находятся в Вашей домашней сети.
- Произведена настройка Приложения, см. главу 7.1.
- Шлюз должен находиться неподалеку от программируемых устройств. Устройства должны находиться в зоне приема радиосигнала.

УКАЗАНИЕ:

Следует соблюдать требования руководства устройств для следующих шагов.

1. Выберите на главной странице Приложения уровень **Устройства**.
2. Выберите символ **+**, чтобы попасть в меню **Добавить устройство**.
– Открывается окно **Добавить устройства**.
3. Добавьте следующие данные:
 - a. Обозначение (например, гаражные ворота)
 - b. Тип устройства (например, открывающиеся вертикально гаражные ворота)
 - c. Флажок «Возможность обратной связи»
Удалите галочку, если Ваше устройство не обладает функцией обратной связи.

УКАЗАНИЕ:

Получите информацию, обладает ли Ваше устройство функцией обратной связи. Список всех совместимых приводов и приемников, а также требований к системе Вы найдете на сайте www.bisecur-home.com

4. Выберите кнопку **Далее**.
– Открывается еще одно окно **Добавить устройство**.
5. Активируйте символ **Запрограммировать радиосигнал**.
6. Активируйте на устройстве функцию «Программирование радиокода». Выполните шаги, описанные в руководстве соответствующего изделия.
7. Выберите в Приложении функцию, которую данное устройство может выполнить. Эта функция будет связана с новым радиокодом.
8. Если устройство находится в режиме обучения, то радиокод передается.
– Светодиод шлюза мигает 15 секунд красным и синим цветом.
9. Если действительный радиокод устройства распознан, то подается сигнал, что процесс обучения закончен.

Для программирования других функций:

- ▶ Повторите шаги 6–9.

10. По окончании программирования выберите клавишу **ОК**.

Шлюз настроен для обслуживания с помощью смартфона / планшетного компьютера в локальной домашней сети.

10 Создание сценариев

Объедините несколько отдельных функций в один сценарий, например, «приход домой» или «регулирование вентиляции».

Условия:

- Произведена настройка Приложения, см. главу 7.1.
- Должно быть настроено несколько устройств и функций.

1. Выберите на уровне **Сценарии** символ **+**.
2. Добавьте имя для нового сценария.
3. Выберите клавишу **Добавить**.
– Открывается обзор устройств, находящихся в распоряжении.
4. Выберите устройство.
– Открывается дополнительный обзор с ранее запрограммированными функциями этого устройства.
5. Выберите необходимую функцию
– Обозначение функций представлено в обзорном списке этого сценария.

Для добавления других устройств и функций:

- ▶ Повторите шаги 3–5.

6. По окончании передачи радиокода нажмите клавишу **ОК**.

Новый сценарий настроен.

11 Настройка пользователя

На одном шлюзе можно задать администратора и еще девять дополнительных пользователей.

11.1 Создать нового пользователя и предоставить права пользователю

Если шлюз управляется несколькими конечными устройствами или пользователями, то дополнительные пользователи должны быть созданы.

Условия:

- Произведена настройка Приложения, см. главу 7.1.
- Вы зарегистрировались как администратор.

1. Выберите на уровне **Управление пользователями** символ **+**.
2. Добавьте авторизационные данные для нового пользователя:
 - a. Имя пользователя
 - b. Пароль
 - c. Повторите пароль
3. Подтвердите правильность введенных данных, нажав на клавишу **ОК**.
– Отображаются все запрограммированные устройства.
4. Выберите устройства, к которым новый пользователь имеет доступ.
– У выбранных устройств в конце строки отображается в качестве подтверждения символ **✓**.
5. Выберите клавишу **Сохранить**, чтобы сохранить Ваш выбор.

Права пользователя для управления в домашней сети настроены.

11.2 Настройка Приложения нового пользователя для эксплуатации в Вашей домашней сети

Условия:

- Пароль администратора был изменен.

1. Установите приложение BiSecur App на смартфоне / планшетном компьютере нового пользователя.
2. Убедитесь в том, что смартфон / планшетный компьютер находится в Вашей домашней сети.
3. Запустите Приложение.
4. Выберите символ **+**.
 - Все добавленные шлюзы отобразятся в одном списке.
5. Выберите кнопку **ОК**.
6. Выберите Ваш шлюз (Gateway).
7. Введите имя пользователя и соответствующий пароль.
 - Открывается главная страница Приложения.

Приложение нового пользователя настроено для работы в Вашей домашней сети.

11.3 Настройка Приложения нового пользователя для эксплуатации на расстоянии

Условия:

- Приложение BiSecur App установлено.
 - Настроена эксплуатация шлюза Gateway через портал Hörmann – см. главу 12.1.
1. Выберите в портале компании Hörmann пункт меню **Управление**.
 2. Выберите пункт меню «Смартфоны / планшетные компьютеры».
 3. Выберите символ **+**, чтобы добавить смартфон / планшетный компьютер.
 4. Запишите ID устройства.
 5. Заполните поля обязательного ввода.
 6. Сохраните Ваши данные ввода.
 7. Выберите в портале Hörmann пункт меню **Доступ**.
 8. Выберите символ **+**, чтобы добавить доступ.
 9. Выберите смартфон / планшетный компьютер и шлюз, чтобы настроить доступ на расстоянии.
 10. Сохраните Ваши данные ввода.
 11. Выйдите из портала компании Hörmann.
 12. Убедитесь в том, что смартфон / планшетный компьютер имеют сотовую сеть передачи данных.
 13. Запустите Приложение.
 14. Выберите символ **⚙**.
 15. Введите автоматически созданные ID устройства для нового пользователя и установленный для этого пароль из портала компании Hörmann.
 16. Подтвердите настройки портала, нажав на клавишу **ОК**.
 - Отображается индикация статуса.
 17. Выберите кнопку **ОК**.
 18. Выберите Ваш шлюз (Gateway).

Если настройка прошла неудачно:

- ▶ Повторите шаги 15 – 18.

Приложение нового пользователя настроено для эксплуатации на расстоянии.

12 Портал компании Hörmann BiSecur Home

Зарегистрируйте на портале компании Hörmann Ваш шлюз, а также Ваш смартфон / планшетный компьютер для управления с помощью Интернета в любой точке

мира. Регистрацию необходимо провести однократно на сертифицированном сайте компании Hörmann, что гарантирует высшую степень защиты данных.

12.1 Настройка эксплуатации шлюза через портал Hörmann

Для того чтобы Вы могли обслуживать шлюз в т.ч. тогда, когда Вы не находитесь в Вашей домашней сети, произведите следующие операции:

1. Зайдите на портал компании Hörmann (**www.bisecur-home.com**).
2. Зарегистрируйтесь.
3. Следуйте инструкциям «Мастера настройки» и произведите следующие операции:
 - a. Зарегистрируйте шлюз
 - ▶ Введите адрес MAC и код шлюза. Вы найдете их на фирменной этикетке шлюза.
 - ▶ Сохраните Ваши данные ввода.
 - b. Зарегистрируйте смартфон / планшетный компьютер
 - ▶ Выберите символ **+**, чтобы добавить смартфон / планшетный компьютер.
 - ▶ Запишите ID устройства.

УКАЗАНИЕ:

ID устройства создается системой автоматически и должен быть внесен в Приложение вместе с установленным Вами паролем.

- ▶ Заполните поля обязательного ввода.
- ▶ Сохраните Ваши данные ввода.
- c. Настройте доступ «смартфон / планшетный компьютер – шлюз»
 - ▶ Выберите символ **+**, чтобы добавить доступ.
 - ▶ Выберите смартфон / планшетный компьютер и шлюз, чтобы настроить доступ на расстоянии.
 - ▶ Сохраните Ваши данные ввода.

Чтобы зарегистрировать другие шлюзы, смартфоны / планшетные компьютеры и управлять доступами.

1. Выберите в портале компании Hörmann пункт меню **Управление**.
2. Сделайте выбор и выполните его.
3. Выйдите из портала компании Hörmann.

12.2 Настройка связи между Приложением и порталом компании Hörmann.

1. Запустите Приложение.
2. Выберите символ **⚙**.
3. Введите автоматически созданный ID устройства и заданный Вами пароль портала компании Hörmann.
4. Подтвердите Ваши настройки портала, нажав на клавишу **ОК**.
 - Отображается индикация статуса.
5. Выберите кнопку **ОК**.
6. Выберите Ваш шлюз (Gateway).

Если настройка прошла неудачно:

- ▶ Повторите шаги 3 – 6.

При успешной настройке управление через портал активировано.

12.3 Навигация с помощью портала компании Hörmann

Каталог	Подкаталог	Описание
Начальная страница		Обзор навигации
Ассистент настройки		Этот ассистент помогает Вам в настройке.
Настройки	Вход в систему (Login) / Выход из системы (Logout)	<ul style="list-style-type: none"> • Вход в систему Зарегистрируйтесь на портале. • Выход из системы Выйдите из портала.
	Зарегистрировать	Введите Ваши личные данные для регистрации.
	Редактировать*	Отредактируйте детали следующих пунктов: <ul style="list-style-type: none"> • Аккаунт пользователя • Информация о контакте • Протокол настроек
	Отмена пароля	Потребуйте Ваши данные доступа <ul style="list-style-type: none"> • Имя пользователя • Пароль
Управление*	Шлюзы	Управляйте здесь Вашими шлюзами.
	Смартфоны	<ul style="list-style-type: none"> • Управляйте мобильными устройствами (смартфоны, планшетные компьютеры) для доступа на расстоянии к Вашему шлюзу. • ID устройства создается системой автоматически и должен быть внесен в Приложение вместе с установленным Вами паролем.
	Доступ	Управляйте доступом между мобильными конечными устройствами и зарегистрированными шлюзами.
Протокол*	Шлюз	Откройте протоколы соединений шлюза для их просмотра.
	Смартфоны / планшетные компьютеры	Откройте протоколы соединений смартфонов / планшетных компьютеров для их просмотра.
Руководство по монтажу и эксплуатации		Загрузите здесь руководство BiSecur Home в качестве файла в формате PDF.
Часто задаваемые вопросы FAQs		Список часто задаваемых вопросов (англ.: Frequently Asked Questions , кратко: FAQs) и соответствующих ответов.
Компоненты системы		Обзор совместимых приводов, приемников и устройств
Видеоролики		Короткие видеоролики, например, об установке шлюза
Выходные данные		Ответственный за содержание
Защита данных		Информация о защите данных уполномоченного по защите данных Группы Hörmann KG
Условия пользования		Условия пользования <ul style="list-style-type: none"> • Портал компании Hörmann «BiSecur Home» • Приложение BiSecur App

* Этот каталог видит только администратор.

13 Дополнительная информация и помощь

Более подробную информацию об установке и эксплуатации шлюза Вы найдете на сайте www.bisecur-home.com
 Как пользоваться Приложением Вы узнаете, нажав на кнопку «Инфо» 

Сбой	Источник	Возможная причина	Способ устранения
Выход из системы зарегистрированных пользователей.	Приложение	С помощью одного и того же имени пользователя Вы зарегистрировались одновременно на нескольких смартфонах / планшетах.	<ul style="list-style-type: none"> ▶ Создайте дополнительных пользователей.
Открывается следующее всплывающее окно: «Произошел сбой. Вашего канала передачи данных недостаточно для этого приложения»	Приложение	Ваш смартфон / планшетный компьютер находится вне зоны охвата беспроводной сети WLAN.	<ul style="list-style-type: none"> ▶ Подключитесь к сотовой сети передачи данных. ▶ Вновь подключитесь к сети WLAN.
		У Вашего смартфона / планшетного компьютера нет связи с Интернет-провайдером.	<ul style="list-style-type: none"> ▶ Вновь подключитесь через сотовую сеть передачи данных.
		Вы и Ваш смартфон / планшетный компьютер находитесь в зоне между беспроводной сетью WLAN и сотовой сетью передачи данных.	<ul style="list-style-type: none"> ▶ Создайте канал передачи данных, например, перейдя в зону приема Вашего маршрутизатора.
		У Вашего смартфона / планшетного компьютера плохой канал передачи данных или он полностью отсутствует.	<ul style="list-style-type: none"> ▶ Создайте канал передачи данных, например, выйдя из зоны отсутствия радиосигнала.
		Приложение не было закрыто после настройки WLAN шлюза.	<ul style="list-style-type: none"> ▶ Выйдите из Приложения. ▶ Запустите Приложение заново.
		Сообщение о состоянии поступает с задержкой.	Приложение
Сообщение о состоянии отображается не в процентах.	Приложение	Радиокод встроенного приемника (привод) был передан / запрограммирован неправильно или вообще не был передан / запрограммирован.	<ul style="list-style-type: none"> ▶ Только для приводов гаражных ворот SupraMatic серии 3 (от индекса программного обеспечения Bi) и ProMatic серии 3 (от индекса программного обеспечения Vi): радиокод встроенного приемника (привод) должен находиться на первом канале настраиваемого устройства (App).
		Устройство не поддерживает данную функцию.	<p>Обзор совместимых приводов, приемников и устройств Вы найдете на сайте www.bisecur-home.com.</p>
Сообщение о состоянии не отображается.	Приложение	Устройство недоступно.	<ul style="list-style-type: none"> ▶ Проверьте устройство.
		Для устройства не активирована функция обратной связи.	<ul style="list-style-type: none"> ▶ Активируйте функцию обратной связи для данного устройства.
		Устройства с постоянным кодом 868 МГц не имеют функции обратной связи.	<ul style="list-style-type: none"> ▶ Переход на технологию BiSecur Funk с заменой на HET-E2 BS.

Сбой	Источник	Возможная причина	Способ устранения
Нельзя добавить никаких новых устройств или не получается менять установки уже имеющихся устройств.	Приложение	Доступ к шлюзу осуществляется через Портал.	▶ Зарегистрируйтесь на шлюзе, находясь в Вашей домашней сети.
		Доступ к шлюзу осуществляется не в качестве администратора, а в качестве пользователя.	▶ Зарегистрируйтесь на шлюзе в качестве администратора. ▶ Обратитесь к администратору Вашего шлюза.
При запуске Приложения отображаются устройства.	Приложение	Для шлюза был активирован быстрый доступ.	▶ Деактивируйте в Настройках быстрый доступ для этого шлюза.
Пользователь шлюза не может быть изменен. После выбора шлюза сразу же открывается главная страница.	Приложение	Данные пользователя для входа в систему были сохранены.	▶ В Настройках удалить сохраненные данные для входа в систему.
Язык Приложения изменился на английский.	Приложение	Язык Вашего смартфона / планшета установлен на «автоматический» или на один из языков, которые не были узнаны Приложением.	▶ Установите в Настройках язык Вашего смартфона / планшета на немецкий или другой язык по Вашему желанию.
При выборе шлюза BiSecur поступает сообщение: • Соединение со шлюзом прервано • Неверное имя пользователя или неверный пароль	Приложение	Шлюз BiSecur Gateway и смартфон / планшет находятся не в одной и той же домашней сети.	▶ Убедитесь в том, что шлюз BiSecur Gateway и смартфон / планшет находятся в одной и той же домашней сети.
		При первоначальной настройке шлюза BiSecur Gateway на шлюзе заданы следующие данные доступа: Имя пользователя: «admin» Пароль: «0000»	▶ Верните шлюз BiSecur Gateway к заводской настройке.
Сеть WLAN шлюза BiSecur Gateway должна быть заменена на другую, это невозможно.	Приложение	Сеть WLAN уже настроена.	▶ Подключите шлюз через сетевой кабель к маршрутизатору. Убедитесь в том, что Ваш смартфон / планшет находится в новой сети и что Ваша предыдущая сеть деактивирована.
			▶ Настройте шлюз заново.
Отображается символ 	Приложение	После отключения напряжения или при срабатывании ограничения усилия на приводе ворот.	▶ Выполните на приводе базовый цикл работы.
При выборе шлюза не отображается либо ни один шлюз, либо нужный шлюз.	Шлюз	Шлюз и смартфон / планшет при настройке находятся не в одной и той же домашней сети.	▶ Перенесите шлюз и смартфон / планшет в одну и ту же сеть.
		При настройке у шлюза отсутствует LAN-соединение с сетью	▶ Соедините шлюз с маршрутизатором с помощью сетевого кабеля.
Светодиод постоянно мигает зеленым цветом: Шлюз самостоятельно не регистрируется на маршрутизаторе.	Шлюз	Настройки маршрутизатора не позволяют шлюзу зарегистрироваться.	▶ Проверьте настройки маршрутизатора и разрешите доступ других устройств, подключенных к сети.

* Изменение может привести к тому, что другие, подключенные в сети WLAN устройства, больше не соединены в домашние сети.

Сбой	Источник	Возможная причина	Способ устранения
Настройка сети WLAN невозможна.	Маршрутизатор	На маршрутизаторе установлен смешанный режим (WPA/WPA2).	▶ Установите тип шифрования на WPA или WPA2. *
		В настройках маршрутизатора в SSID (названии сети) имеется пробел.	▶ Задайте в настройках маршрутизатора идентификатор SSID (название сети) без пробела. *
		В маршрутизаторе была настроена неправильная радиочастота для сигнала WLAN.	▶ Установите на маршрутизаторе радиочастоту 2,4 ГГц. *
Маршрутизатор недоступен.	Маршрутизатор	Соединение со шлюзом через Интернет невозможно.	▶ Проверьте настройки маршрутизатора.
При добавлении шлюза приходит сообщение, что этот шлюз уже был добавлен ранее. Тем не менее, он не показывается в Соединениях шлюза.	Портал	MAC-адрес этого шлюза уже использовался в другой учетной записи пользователя.	▶ Проверьте Соединения шлюза во всех созданных Вами учетных записях пользователя.
			▶ Обратитесь к администратору сервера портала Hörmann.
Соединение со шлюзом вне домашней сети с помощью сотовой сети передачи данных невозможно.	Приложение	Ошибка линии радиосвязи / канала передачи данных.	▶ Создайте с помощью смартфона / планшетного компьютера сотовую сеть передачи данных.
		Связь смартфона / планшетного компьютера с Интернетом отсутствует.	
	Портал	Шлюз не зарегистрирован на портале.	▶ Зарегистрируйте шлюз.
		Смартфон / планшетный компьютер не зарегистрирован на портале.	▶ Зарегистрируйте смартфон / планшетный компьютер.
		Доступ со смартфона / шлюза не настроен или настроен не полностью.	▶ Произведите полную настройку доступа.

Сбой	Источник	Возможная причина	Способ устранения
<p>Соединение со шлюзом вне домашней сети с помощью сотовой сети передачи данных невозможно.</p>	<p>Маршрутизатор</p>	<p>Проблемы с IP-адресом из области DHCP</p> <p>Имеет смысл при наличии маршрутизаторов UMTS /LTE или повторителей</p>	<ul style="list-style-type: none"> ▶ Задайте привязку MAC- /IP-адрес шлюза в маршрутизаторе и присвойте шлюзу постоянный IP-адрес (вне области DHCP). Рекомендация, возможно не для всех маршрутизаторов. <hr/> <ul style="list-style-type: none"> ▶ Определите область DHCP маршрутизатора. ▶ Определите IP-адрес шлюза из Приложения. ▶ Задайте этот IP-адрес в Вашем веб-браузере. ▶ Деактивируйте на веб-сервере шлюза в настройках LAN: DHCP LAN /WLAN. ▶ На веб-сервере присвойте шлюзу постоянный IP-адрес для LAN /WLAN (вне области DHCP).
		<p>Настроенный брандмауэр маршрутизатора блокирует канал передачи данных к шлюзу.</p>	<ul style="list-style-type: none"> ▶ Присвойте шлюзу постоянный IP-адрес и разблокируйте брандмауэр для шлюза. Для разблокировки брандмауэра должны быть активированы следующие протоколы и порты: <ul style="list-style-type: none"> • Внутренняя коммуникация (Приложение и шлюз находятся в одной и той же сети): <ul style="list-style-type: none"> - Порт 80 (сервер, HTTP) - Порт 4000 (сервер, собств. протокол через TCP) • Внешняя коммуникация (Приложение находится в другой сети, возможно, мобильной): <ul style="list-style-type: none"> - Порт 443 (TLS) - UDP (стандартный порт) - DNS (стандартный порт) • Адреса хоста для шлюза (необходимы от шлюза для коммуникации через портал) <ul style="list-style-type: none"> - sslbiseclan.itbcloud.de (TLS, собств. протокол) - Запросы времени: pool.ntp.org <p>DNS-сервер: динамическое получение от шлюза или указывается статически на веб-сайте</p>

14 Возврат прибора в исходное состояние на шлюзе

С помощью следующих шагов Вы можете полностью вернуть шлюз в исходное состояние заводских настроек.

1. Нажмите на клавишу и держите ее нажатой.
 - Светодиод медленно мигает синим цветом в течение 5 секунд.
 - Светодиод быстро мигает синим цветом в течение 2 секунд.
 - Светодиод горит синим цветом.
2. Отпустите клавишу.
Шлюз находится в состоянии при поставке.



УКАЗАНИЕ:

Если клавиша будет отпущена раньше времени, то возврат прибора в исходное положение (reset) прервется и радиокоды не будут удалены.

15 Удалить шлюз

Если Вам больше не нужны функции шлюза, то Вы должны их удалить в двух местах.

15.1 Удалить в Приложении

1. Запустите Приложение.
 - Открывается обзор шлюза.
2. Выберите символ .
3. Выберите символ  за шлюзом, который Вы хотите удалить / отменить.
 - Открывается окно **Удалить шлюз**.
4. Подтвердите удаление, нажав **Да**.

15.2 Удалить на сервере портала

Зарегистрируйтесь на сервере портала.

1. Выберите в портале компании Hörmann пункт меню **Управление**.
2. Выберите пункт меню **Шлюзы**.
 - Открывается страница, в который Вы можете добавить, редактировать, посмотреть и удалить Ваши шлюзы.
3. Выберите символ  за шлюзом, который Вы хотите удалить.
4. Подтвердите удаление, нажав **ОК**.

16 Очистка

ВНИМАНИЕ!

Повреждение шлюза вследствие неправильной очистки

Непригодные чистящие средства могут разъедают корпус.

- ▶ Чистите шлюз чистой и мягкой салфеткой из ткани.

17 Утилизация



Электронные приборы, электроприборы и батарейки нельзя выкидывать вместе с обычным мусором. Они подлежат сдаче в специальные пункты приема старых электроприборов с целью утилизации.

18 Технические характеристики

18.1 Шлюз

Тип	Передатчик BiSecur Gateway
Частота	868 МГц BiSecur и 868 МГц постоянный код
Напряжение питания	5 В пост. тока
Макс. потребляемая мощность	2 Вт
Интерфейс	RJ-45 (Ethernet)
Класс защиты	III
Класс защиты	IP 20
Доп. температура окружающей среды	от -20°C до +60°C

18.2 Сетевой блок питания со штепсельной вилкой

Напряжение питания	100–240 В перем. тока / 50 / 60 Гц
Выходное напряжение	5 В пост. тока
Макс. потребляемая мощность	5 Вт
Класс защиты	II
Класс защиты	IP 20

19 Заявление о соответствии требованиям ЕС

в смысле Директивы о радиоборудовании (RED) 2014/53/EC

Настоящим заявляет

Фирма Hörmann KG Verkaufsgesellschaft
Upheider Weg 94-98
D-33803 Steinhagen

что данный

прибор Передатчик для устройств с приемником Hörmann

Обозначение артикула	BiSecur Gateway
Обозначение типа	Шлюз BiSecur LAN/WLAN

благодаря принципам, лежащим в основе их конструкции, а также в исполнении, которое производитель предлагает на рынке, соответствуют основополагающим требованиям и другим релевантным предписаниям Директивы о радиоборудовании (RED) 2014/53/EC.

Это заявление утрачивает силу в случае не согласованного с нами изменения прибора.

Мы руководствовались следующими стандартами и спецификациями:

EN 60950-1

EN 62311

ETSI EN 301 489-1

ETSI EN 301 489-3

ETSI EN 300 220-1

ETSI EN 300 220-2

ETSI EN 300 328

Эксплуатация данного прибора разрешается во всех странах Евросоюза, в Норвегии, Швейцарии и других странах.

Steinhagen, 13.06.2016



Axel Becker

Руководитель предприятия

Inhoudsopgave

1	Over deze handleiding	95	12	Hörmann-portaal BiSecur Home	104
1.1	Gebruikte waarschuwingen	95	12.1	Gateway-werking via het Hörmann-portaal instellen	104
2	Veiligheidsrichtlijnen	95	12.2	Verbinding tussen de app en het Hörmann-portaal instellen.	104
2.1	Gebruiksdoel	95	12.3	Navigatie door het Hörmann-portaal.....	105
2.2	Veiligheidsrichtlijnen voor de bediening van de BiSecur-gateway.....	95	13	Informatie en Help-functie	106
2.3	Aanwijzing m.b.t. gegevensbescherming.....	96	14	Toestel-reset op de gateway	110
3	Systeemoverzicht BiSecur Home	96	15	Gateway wissen	110
4	Leveringsomvang	97	15.1	Wissen in de app.....	110
5	Beschrijving van de Gateway	97	15.2	Wissen in de portaalserver	110
5.1	LED-display	97	16	Reiniging	110
6	Gateway in gebruik nemen	98	17	Verwijdering	110
6.1	Systeemvoorwaarden.....	98	18	Technische gegevens	110
6.1.1	Android	98	18.1	Gateway	110
6.1.2	iOS.....	98	18.2	Stekkernetvoeding	110
6.1.3	Thuisnetwerk	98	19	EG-conformiteitsverklaring	110
6.2	Aansluiting	98			
7	BiSecur-applicatie (app)	98			
7.1	Installatie van de app	99			
7.2	Gateway instellen	99			
7.3	Help-functie.....	99			
7.4	Verklaring van de app-symbolen.....	99			
7.4.1	Systeeminstellingen.....	99			
7.4.2	Installaties en toestellen	99			
7.4.3	Bediening van de toestellen	100			
7.4.4	Systeemmeldingen.....	100			
7.5	Hoofdpagina van de app.....	100			
7.5.1	Niveau Toestellen.....	100			
7.5.2	Niveau Scenario's.....	100			
7.5.3	Niveau Instellingen	100			
7.5.4	Niveau Gebruikers beheren	101			
7.5.5	Info-toets 	101			
8	WLAN	101			
8.1	WLAN-werking tussen gateway en router instellen	101			
8.2	WLAN-signaalsterkte controleren.....	101			
9	Toestel met Hörmann-ontvanger toevoegen	102			
9.1	Een radiocode van de handzender overnemen.....	102			
9.2	Een radiocode van de gateway instellen.....	102			
10	Scenario's aanmaken	103			
11	Gebruikers instellen	103			
11.1	Nieuwe gebruiker aanmaken en gebruikersrechten toekennen	103			
11.2	De app van de nieuwe gebruiker voor het gebruik in uw thuisnetwerk instellen	103			
11.3	De app van de nieuwe gebruiker voor het gebruik op afstand instellen	103			

Geachte klant,
Hartelijk dank dat u gekozen hebt voor kwaliteitsproducten van ons bedrijf.

1 Over deze handleiding

Gelieve deze handleiding zorgvuldig en volledig te lezen: zij bevat belangrijke informatie over dit product. Neem alle richtlijnen in acht en volg bijzonder de veiligheids- en waarschuwingsrichtlijnen op.

Bewaar de handleiding zorgvuldig en zorg ervoor dat deze altijd beschikbaar is en door de gebruiker van het product kan worden geraadpleegd.

1.1 Gebruikte waarschuwingen

 Het algemene waarschuwingssymbool kenmerkt een gevaar dat kan leiden tot lichamelijk letsel of tot de dood . In de tekst wordt het algemene waarschuwingssymbool gebruikt met betrekking tot de volgende beschreven waarschuwningsniveaus. In de illustraties verwijst een extra aanduiding naar de verklaringen in de tekst.
⚠ WAARSCHUWING
Markeert een gevaar dat kan leiden tot de dood of tot zware verwondingen.
LET OP
Kenmerkt een gevaar dat kan leiden tot beschadiging of vernietiging van het product .

2 Veiligheidsrichtlijnen

2.1 Gebruiksdoel

De BiSecur-gateway is een bidirectionele verzendeenheid

- voor het aansturen van aandrijvingen van garagedeuren en inrithekken en radiotoebehoren
- voor het opvragen van de actuele positie

Deze is bedoeld als interface tussen uw thuisnetwerk en toestellen met een Hörmann-ontvanger.

Andere toepassingswijzen zijn niet toegestaan. De fabrikant is niet aansprakelijk voor schade die door ondoelmatig gebruik of verkeerde bediening werd veroorzaakt.

2.2 Veiligheidsrichtlijnen voor de bediening van de BiSecur-gateway

⚠ WAARSCHUWING
Gevaar voor lichamelijk letsel bij deurbeweging Wanneer de BiSecur-app wordt bediend via de smartphone/tablet, kunnen personen gewond raken door een deur-/hekbeweging. <ul style="list-style-type: none"> ▶ Zorg ervoor dat de smartphone/tablet niet in handen van kinderen terechtkomt en alleen door personen wordt gebruikt die instructies hebben gekregen over het functioneren van de op afstand bestuurbare installatie! ▶ Wanneer de deur met slechts één veiligheidsvoorziening is uitgerust, mag u de app alleen gebruiken als u de deur/het hek ziet! ▶ Rijd of loop pas door de opening van een deur met afstandsbediening wanneer die in de eindpositie „Open” staat. ▶ Blijf nooit binnen het bewegingsbereik van de deur/het hek staan.

⚠ VOORZICHTIG
Gevaar door onbedoeld inschakelen van apparaten Door de afstandsbediening van apparaten kunnen die onbedoeld worden ingeschakeld of kunnen machines in beweging worden gezet. <ul style="list-style-type: none"> ▶ Zorg ervoor dat door de afstandsbediening van apparaten geen gevaar ontstaat voor personen of voorwerpen, of zorg ervoor dat deze risico's door aangepaste veiligheidsvoorzieningen worden vermeden. ▶ Zorg ervoor dat de instructies van de fabrikant van apparaten met afstandsbediening strikt worden nageleefd. ▶ Machines mogen niet onbedoeld in beweging kunnen worden gezet.

LET OP
Belemmering van de werking door omgevingsinvloeden Bij onachtzaamheid kan de functie belemmerd worden! Bescherm de gateway tegen de volgende invloeden: <ul style="list-style-type: none"> • rechtstreeks zonlicht (toegestane omgevingstemperatuur: -20 °C tot +60 °C) • vocht • stof

OPMERKINGEN:

- Voer een functietest uit na het programmeren of uitbreiden van het radiosysteem.
- Gebruik voor de ingebruikname of de uitbreiding van het radiosysteem uitsluitend originele onderdelen.
- De plaatselijke omstandigheden kunnen de reikwijdte van het radiosysteem beïnvloeden.
- Ook GSM-900 toestellen kunnen bij gelijktijdig gebruik de reikwijdte beïnvloeden.

2.3 Aanwijzing m.b.t. gegevensbescherming

Bij de bediening van de gateway op afstand worden basisgegevens van het product en schakelprocessen naar het Hörmann-portaal verzonden.

Neem de aanwijzingen m.b.t. gegevensbescherming in het portaal of in de app in acht.

3 **Systemoverzicht BiSecur Home**

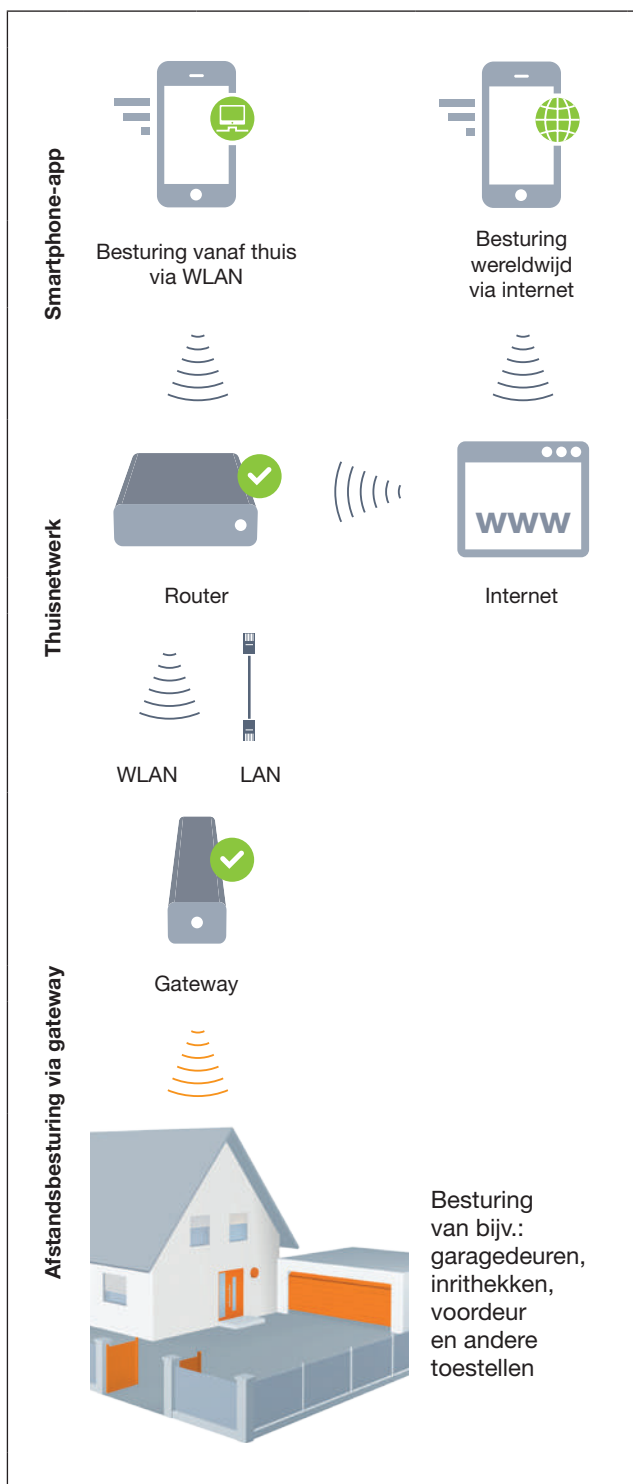

Kijk naar de korte film op:
www.bisecur-home.com/videos



4 Leveringsomvang

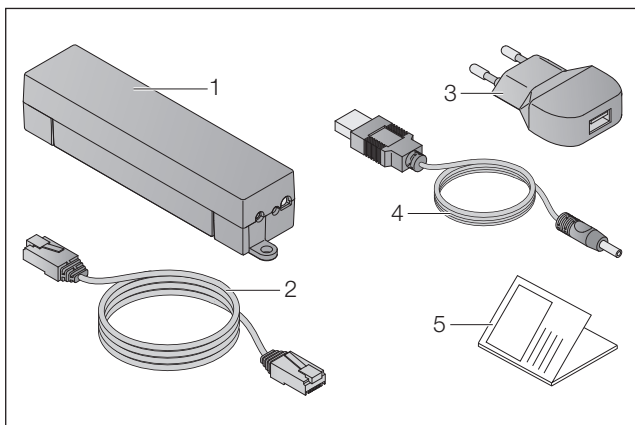

1. BiSecur-gateway
2. Netwerkkabel CAT 5E, 1 m
3. Netadapter 100–240 V AC / 5 V DC / 1,0 A
4. Kabel van USB-A naar DC
5. Snelstarthandleiding voor de eerste ingebruikname

5 Beschrijving van de Gateway

Met de BiSecur-gateway van Hörmann kunt u uw deur- en inrithekaandrijvingen evenals andere toestellen met een Hörmann-ontvanger comfortabel besturen met uw smartphone of tablet. Bovendien geeft de app de deur- / hekpositie weer evenals de toestand van uw toestellen.

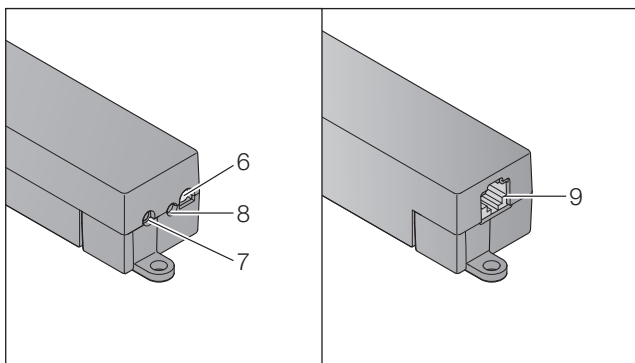

6. Multicolor-LED
7. Toets
8. Aansluiting voor adapter
9. Aansluiting voor netwerkkabel

5.1 LED-display

Groen (GN)

Toestand	Functie
Knippert	Na het aansluiten van de spanning tot en met de actieve verbinding met het netwerk
	Gateway logt in het netwerk in
Brandt continu	Actieve verbinding met het netwerk
Brandt gedurende 5 sec.	Goede WLAN-ontvangst

Blauw (BU)

Toestand	Functie
Brandt gedurende 1 sec.	Statusopvraag bij een kanaal
Brandt gedurende 2 sec.	Er wordt een radiocode (BiSecur) verzonden
Knippert 4 sec langzaam, knippert 2 sec snel	Gateway leert een BiSecur-radiocode van de handzender
Knippert 5 sec langzaam, knippert 2 sec snel, brandt lang	Resetten van het toestel

Rood (RD)

Toestand	Functie
Brandt gedurende 2 sec.	Er wordt een radiocode (vaste code) verzonden
Brandt gedurende 5 sec.	Slechte WLAN-ontvangst
Knippert 4 sec langzaam, knippert snel	Gateway leert een vaste radiocode van de handzender

Blauw (BU) en groen (GN)

Toestand	Functie
Afwisselend knipperen	Statusopvraag bij - meerdere opvragen - meerdere kanalen

Blauw (BU) en rood (RD)

Toestand	Functie
15 sec. afwisselend knipperen	Modus overnemen/zenden

Groen (GN) en rood (RD)

Toestand	Functie
5 sec. afwisselend knipperen	Middelmatige WLAN-ontvangst

6 Gateway in gebruik nemen

6.1 Systemvoorwaarden

6.1.1 Android

- vanaf softwareversie 2.3
- min. 256 MB RAM

6.1.2 iOS

- vanaf softwareversie iOS 6
- vanaf iPod touch 5e generatie
- Vanaf iPhone 4S
- vanaf iPad 2
- vanaf iPad mini

6.1.3 Thuisnetwerk

- Breedband-internettoegang
- Internetbrowser
 - Firefox vanaf versie 14
 - Chrome vanaf versie 22
 - Safari vanaf versie 4
 - Internet Explorer vanaf versie 10
 - Andere actuele webbrowsers met ondersteuning van Javascript en CSS3
- WLAN-router
 - WLAN-standaard IEEE 802.11b/g/n
 - Versleuteling WPA-PSK of WPA2-PSK
 - De netwerknaam bevat geen spaties
 - Toegang van andere eindtoestellen is toegestaan
- Vrije LAN-poort op de router
- Spanningstoevoer (100–240 V AC / 50 / 60 Hz)
- Smartphone of tablet met toegang tot de App StoreSM of tot GoogleTM play
- Locatie met radioverbinding naar het te bedienen toestel.

6.2 Aansluiting

Locatie voor uw gateway:

- Zorg ervoor dat de te bedienen toestellen op de gekozen locatie draadloos bereikbaar zijn.

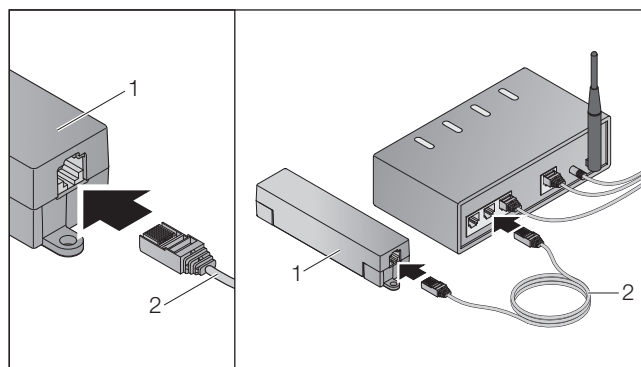

- Verbind de gateway (1) m.b.v. de netwerkkabel (2) met de router.

LET OP

Vernieling van de gateway door gebruik van een ongeoorloofde netadapter.

Wanneer de gateway niet met de adapter van ons bedrijf wordt gebruikt, kan dit leiden tot schade.

- Gebruik uitsluitend de bijgeleverde adapter of onderdelen van ons bedrijf.

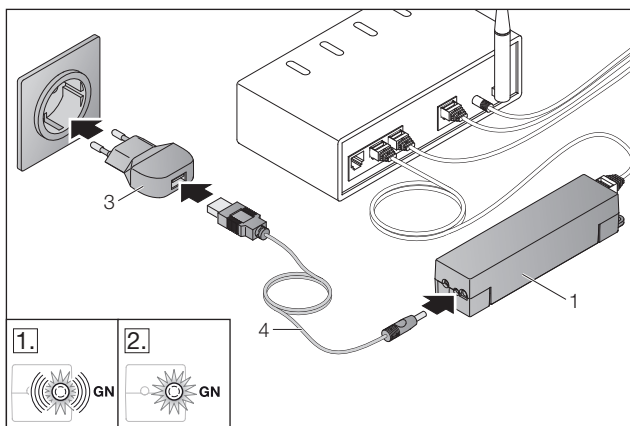

- Verbind de gateway (1) m.b.v. de kabel (4) en de netadapter (3) met het stroomnet (100 - 240 V AC / 50 / 60 Hz).

1. De LED knippert groen:
 - Er staat spanning op het toestel.
 - Er bestaat nog geen actieve verbinding met het netwerk.
 - Het aanmelden op het netwerk kan enkele seconden duren.
2. De LED brandt continu groen:
 - Er bestaat een actieve verbinding met het netwerk.

De gateway is gereed voor de LAN-werking.

7 BiSecur-applicatie (app)



Met de app kunt u de gewenste toestellen met uw smartphone of tablet bedienen, bijv. aandrijvingen voor garagedeuren en inrithekken, deuren en andere toestellen met een Hörmann-ontvanger.

Functies:

- toestellen instellen en beheren
- toestellen bedienen
- status opvragen
- scenario's aanmaken
- rechten toekennen
- e-mailfunctie om contact met de support op te nemen
- berichten van de support

De BiSecur-app is verkrijgbaar in de App StoreSM of bij GoogleTM play.

7.1 Installatie van de app

- ▶ Installeer de BiSecur-app op uw smartphone / tablet.

7.2 Gateway instellen

1. Zorg ervoor dat uw smartphone / tablet zich in uw thuisnetwerk bevindt.
2. Start de app.
3. Selecteer het **+**-symbool.
 - De app zoekt naar beschikbare gateways van Hörmann.
 - Dit proces kan enkele seconden duren.
 - Alle toegevoegde gateways verschijnen in een overzicht.
4. Selecteer de **OK**-knop.
5. Selecteer uw gateway.

De hoofdpagina van de app wordt geopend.

OPMERKING:

Om veiligheidsredenen dient u uw wachtwoord na de eerste aanmelding te wijzigen.

Om toestellen met de app te bedienen, moeten de volgende stappen worden uitgevoerd:

- gewenste toestel toevoegen
- gewenste functie overnemen / instellen

- ▶ Zie hoofdstuk 9

7.3 Help-functie

Om de app gemakkelijker te kunnen bedienen, is een Help-functie geïntegreerd.



- ▶ Selecteer het **?**-symbool om de Help-pagina te tonen of te verbergen.

7.4 Verklaring van de app-symbolen









Symbool	Betekenis / functie
	Vorige
	Bewerken
	Toevoegen
	WLAN-netwerken zoeken
	Status bij de WLAN-instelling
	WLAN-instelling gelukt
	WLAN-instelling mislukt
	Activeren
	Wissen

	Bijwerken
	E-mail naar de support
	Help-functie
	Info-toets
	Berichten van de support







7.4.1 Systeeminstellingen

Symbool	Betekenis / functie
	Portaalinstellingen
	Verbinding met het thuisnetwerk
	Verbinding via internet

7.4.2 Installaties en toestellen

Symbool	Betekenis / functie
	Verticaal bewegende garagedeur (hier: gesloten)
	Horizontaal bewegende garagedeur (hier: gesloten)
	Draaideur, 1-vleugelig (hier: gedeeltelijk geopend)
	Draaideur, 2-vleugelig (hier: gedeeltelijk geopend)
	Schuifdeur (hier: gedeeltelijk geopend)
	Deur (hier: gesloten)
	Licht (hier: aan)
	Contactdoos (hier: aan)

7.4.3 Bediening van de toestellen

Symbol	Betekenis / functie
	Impuls
	Gedeeltelijke opening
	Aandrijvingsverlichting
	Deurbeweging in de richting deur-open (afhankelijk van het toestel)
	Deurbeweging in de richting deur-dicht (afhankelijk van het toestel)
	Automatische modus
	Aan / Uit

	Naam toestellen wijzigen, terugmeldvermogen deactiveren, nieuw kanaal in het toestel instellen, toestellen volledig of afzonderlijke kanalen wissen
---	---

Toegevoegde toestellen worden met de volgende informatie in een overzicht vermeld:

- benaming
- weergave (sectionaaldeur, draaideur, schuif deur, enz.)
- actuele status







Per gateway kunnen in totaal 16 functies worden ingesteld. Voorbeeld voor vier functies:

- impuls,
- deurbeweging in de richting deur-open,
- deurbeweging in de richting deur-dicht,
- gedeeltelijke opening



Toegevoegde toestellen kunt u direct met de ingestelde functies bedienen.

Toestel met Hörmann-ontvanger toevoegen, zie hoofdstuk 9.

7.4.4 Systemmeldingen

Symbol	Betekenis / functie
	- LET OP: fout - Geen referentiepunt
	Geen gegevens beschikbaar
	- Automatische sluiting - Aanloopvertraging
	Aanduidingen bewegingsrichting
	
	Stop actief

7.5.2 Niveau Scenario's

Symbol	Betekenis / functie
	Nieuw scenario toevoegen
	Naam scenario's wijzigen, functies van een toestel aan een scenario toevoegen, scenario's volledig of alleen afzonderlijke functies wissen

Combineer meerdere aparte functies tot één scenario. U kunt met één druk op de toets bijv.

- uw garagedeur en inrithek tegelijkertijd bedienen,
- uw voordeur samen met de buitenverlichting besturen,
- bij twee garagedeuren tegelijkertijd de ventilatiestand instellen.

Toegevoegde scenario's worden met hun benaming in een overzicht vermeld.

Wanneer u een scenario kiest, worden de opgeslagen functies direct uitgevoerd.

Scenario's aanmaken, zie hoofdstuk 10.

7.5 Hoofdpagina van de app

Op de hoofdpagina staan de volgende niveaus ter beschikking:

- Toestellen
- Scenario's
- Instellingen
- Gebruikers beheren

7.5.1 Niveau Toestellen

Symbol	Betekenis / functie
	Nieuwe toestellen toevoegen
	Status van de toestellen opvragen

7.5.3 Niveau Instellingen

- a. Ingestelde kanalen
- b. Opgeslagen inloggegevens wissen
Wanneer u het wissen van inloggegevens bevestigt met OK, moet het wachtwoord bij het kiezen van de gateway opnieuw worden ingevoerd.
- c. Wachtwoord wijzigen
- d. Snelle toegang
Wanneer de snelle toegang van een gateway is geactiveerd, logt de app indien mogelijk automatisch in.
- e. Pop-upmeldingen beheren
- f. Naam van de gateway wijzigen
- g. WLAN

7.5.4 Niveau Gebruikers beheren

Symbol	Betekenis / functie
+	Nieuwe gebruiker toevoegen
✓	Gebruikersrechten activeren
✎	Gebruiker bewerken

Als administrator kunt u bepalen, welke toestellen door de betreffende gebruiker kunnen worden bediend.

Voorbeeld: Uw buurman kan tijdens uw vakantie het inrithek openen, maar niet de voordeur om in huis te komen.

Nieuwe gebruiker toevoegen en gebruikersrechten toekennen, zie hoofdstuk 11.1.

7.5.5 Info-toets

Onder de Info-toets bevinden zich de volgende informatie en functies:

- a. Informatie (algemeen, FAQ)
- b. Afmelden
- c. Online-hulp
- d. Berichten

8 WLAN

8.1 WLAN-werking tussen gateway en router instellen

Wanneer uw gateway zich in de directe nabijheid van de router bevindt en uw toestellen draadloos bereikbaar zijn, kunnen beide toestellen via LAN verbonden blijven. In dat geval kunt u dit hoofdstuk overslaan.

Voorwaarden:

- De gateway is m.b.v. de netwerkkabel met de router verbonden.
- De router-instellingen zijn correct (zie hoofdstuk 6.1.3)
- Er is toegang tot de app, zie hoofdstuk 7.1.
- De gateway en uw smartphone / tablet bevinden zich in uw thuisnetwerk.

1. Selecteer op de hoofdpagina van de app het niveau **Instellingen**.
 - Het niveau **Instellingen** wordt geopend.
2. Selecteer het veld **WLAN**.
 - Het venster **WLAN-netwerken** wordt geopend.
3. Selecteer het -symbool.
 - De app zoekt automatisch actieve WLAN-netwerken.
 - Zichtbare netwerken worden in een nieuw venster weergegeven.
4. Selecteer uw WLAN-netwerk.
5. Voer het wachtwoord voor uw WLAN-toegang in.

OPMERKING:

Alleen zichtbare netwerken worden bij het automatisch zoeken herkend.

Wanneer het gewenste netwerk niet automatisch wordt weergegeven, moet het handmatig worden ingesteld.

- ▶ Vul de volgende gegevens in:
 - a. Naam (SSID / netwerknaam)
 - b. Wachtwoord (netwerk)
- 6. Selecteer de **Verbinden**-knop.
 - Er verschijnt een statusindicatie.

Wanneer het instellen niet gelukt is:

- ▶ Herhaal de stappen 4 – 6.

Wanneer het instellen wel gelukt is, is de gateway bereikbaar via WLAN.

7. Verwijder de netwerkkabel.
8. Meld u af voor de app.

De gateway is voor de bediening met de smartphone / tablet in de lokale WLAN-werking ingesteld.

8.2 WLAN-sigitaalsterkte controleren

U kunt de WLAN-sigitaalsterkte op de gateway controleren, om de best mogelijke locatie voor de werking van uw gateway te vinden.

OPMERKING:

Tijdens het controleren van de WLAN-sigitaalsterkte kan de gateway niet worden bediend.

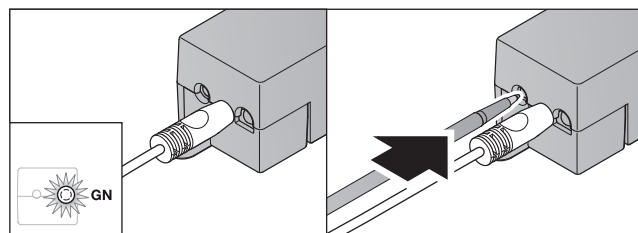

1. De gateway moet een actieve netwerkverbinding hebben.
 - De LED brandt continu groen.
2. Druk de toets op de gateway 1 x kort in.
 - De actuele weergave van de LED wordt na 5 seconden onderbroken.
 - Gedurende 5 seconden wordt de WLAN-sigitaalsterkte weergegeven:

LED	Toestand	Functie
Groen (GN)	Brandt gedurende 5 sec.	Goede WLAN-ontvangst
Groen (GN) en rood (RD)	Knipperen afwisselend 5 sec.	Middelmatige WLAN-ontvangst
Rood (RD)	Brandt gedurende 5 sec.	Slechte WLAN-ontvangst

3. De gateway beëindigt de statusindicatie.
 - De LED gaat even uit.
4. De gateway wisselt naar de bedrijfsmodus, waarin deze zich vóór controle van de sigitaalsterkte bevond.
 - De LED brandt continu groen.

9 Toestel met Hörmann-ontvanger toevoegen

De radioverbinding tussen de gateway en een toestel met Hörmann-ontvanger wordt ingesteld via de app. Er zijn twee verschillende mogelijkheden om de radioverbinding tot stand te brengen:

- Overnemen van een radiocode van de handzender, zie hoofdstuk 9.1.
- Instellen van een radiocode van de gateway, zie hoofdstuk 9.2.

OPMERKING:

Wanneer u de ontvanger ESE of ESEI BiSecur met de garagedeuraandrijving SupraMatic (serie 3) gebruikt en een statusretourmelding in procenten wilt ontvangen, moet de radiocode van de geïntegreerde ontvanger (aandrijving) zich op het eerste kanaal van het in te stellen toestel (app) bevinden.

9.1 Een radiocode van de handzender overnemen

Voorwaarden:

- De gateway en uw smartphone / tablet bevinden zich in uw thuisnetwerk.
 - De app is geïnstalleerd, zie hoofdstuk 7.1.
 - De te bedienen toestellen zijn draadloos bereikbaar.
- Selecteer op de hoofdpagina van de app het niveau **Toestellen**.
 - Selecteer het **+**-symbool om in het menu **Toestel toevoegen** te komen.
 - Het venster **Toestel toevoegen** wordt geopend.
 - Vul de volgende gegevens aan:
 - Benaming (bijv. garagedeur)
 - Toesteltype (bijv. verticaal bewegende garagedeur)
 - Controlevakje terugmeldvermogen
Verwijder het vinkje, wanneer uw toestel geen terugmelding kan geven.

OPMERKING:

Informeer of uw toestel terugmeldingen kan geven. Een lijst met alle compatibele aandrijvingen en ontvangers evenals de systeemvoorwaarden vindt u op www.bisecur-home.com

- Selecteer de **Volgende**-knop.
 - Er wordt nog een venster **Toestel toevoegen** geopend.

Om de gewenste functies te kunnen instellen, moet de handzender waarvan de radiocode in het toestel is ingesteld, zich in de buurt van de gateway bevinden.

⚠ VOORZICHTIG
Gevaar voor lichamelijk letsel door ongewilde deurbeweging
Tijdens het instelproces in het radiosysteem kunnen er ongewenste bewegingen van de deur/het inrithek plaatsvinden.
► Let op dat er zich bij het instellen van het radiosysteem geen personen of voorwerpen binnen het bewegingsbereik van de installatie bevinden.

- Druk op de handzendertoets waarvan de radiocode moet worden overgenomen en houd deze ingedrukt.

BiSecur	De LED van de handzender licht gedurende 2 seconden blauw op en gaat dan uit. Na 5 seconden knippert de LED afwisselend rood en blauw.
Vaste code 868 MHz	De LED van de handzender brandt continu rood.

- Selecteer in de app een functie die het toestel kan uitvoeren. Aan deze functie wordt de nieuwe radiocode toegewezen.

BiSecur	De LED van de gateway knippert 4 seconden langzaam blauw. Wanneer de radiocode wordt herkend, knippert de LED snel blauw.
Vaste code 868 MHz	De LED van de gateway knippert 4 seconden langzaam rood. Wanneer de radiocode wordt herkend, knippert de LED snel rood.

- Laat de handzendertoets los.

Om meer functies in te stellen:

- Herhaal de stappen 5 – 7.
 - De LED brandt groen.
 - De LED knippert 2 x afwisselend bij BiSecur: groen en blauw
 - De LED brandt continu groen.

- Druk op de **OK**-knop om het overnemen te voltooien.

De gateway is voor de bediening met de smartphone / tablet in het lokale thuisnetwerk ingesteld.

OPMERKING:

Wanneer er binnen 20 seconden geen geldige radiocode wordt herkend, wordt er een pop-upvenster geopend met de informatie dat het instellen van het gewenste kanaal is mislukt.

9.2 Een radiocode van de gateway instellen

Voorwaarden:

- Toestellen met een Hörmann-ontvanger kunnen BiSecur-radiocodes van de gateway instellen.
- De gateway en uw smartphone / tablet bevinden zich in uw thuisnetwerk.
- De app is geïnstalleerd, zie hoofdstuk 7.1.
- De gateway moet zich in de buurt van de in te stellen toestellen bevinden. De toestellen moeten draadloos bereikbaar zijn.

OPMERKING:

De handleidingen van de toestellen moeten in acht worden genomen voor de volgende stappen.

- Selecteer op de hoofdpagina van de app het niveau **Toestellen**.
- Selecteer het **+**-symbool om in het menu **Toestel toevoegen** te komen.
 - Het venster **Toestellen toevoegen** wordt geopend.
- Vul de volgende gegevens aan:
 - Benaming (bijv. garagedeur)
 - Toesteltype (bijv. verticaal bewegende garagedeur)

- c. Controlevakje terugmeldvermogen
Verwijder het vinkje, wanneer uw toestel geen terugmelding kan geven.

OPMERKING:

Informeer of uw toestel terugmeldingen kan geven. Een lijst met alle compatibele aandrijvingen en ontvangers evenals de systeemvoorwaarden vindt u op www.bisecur-home.com

4. Selecteer de **Volgende**-knop.
 - Er wordt nog een venster **Toestel toevoegen** geopend.
5. Activeer het vakje **Radiocode instellen**.
6. Activeer in het toestel de functie „Radiocode instellen”. Voer de stappen uit die in de handleiding van het desbetreffende product staan beschreven.
7. Selecteer in de app een functie die het toestel kan uitvoeren. Aan deze functie wordt de nieuwe radiocode toegewezen.
8. Wanneer het toestel zich in de instelmodus bevindt, wordt de radiocode verzonden.
 - De LED van de gateway knippert gedurende 15 seconden rood en blauw.
9. Wanneer een geldige radiocode in het toestel wordt herkend, geeft dat aan dat het instelproces is voltooid.

Om meer functies in te stellen:

- ▶ Herhaalt u de stappen 6–9.

10. Bevestigt u het voltooiën van het instellen met de **OK**-knop.

De gateway is voor de bediening met de smartphone / tablet in het lokale thuisnetwerk ingesteld.

10 Scenario's aanmaken

Combineer verschillende afzonderlijke functies tot één scenario, bijv. naar huis komen of ventilatiestand.

Voorwaarde:

- De app is geïnstalleerd, zie hoofdstuk 7.1.
 - Er moeten meerdere toestellen en functies zijn ingesteld.
1. Selecteer in het niveau **Scenario's** het **+**-symbool.
 2. Voeg een naam voor een nieuw scenario toe.
 3. Selecteer de **Toevoegen**-knop.
 - Er wordt een overzicht geopend met de toestellen die ter beschikking staan.
 4. Selecteer een toestel.
 - Er wordt nog een overzicht geopend met de tevoren ingestelde functies van dit toestel.
 5. Selecteer de gewenste functie.
 - In het overzicht van dit scenario wordt de functienaam vermeld.

Om meer toestellen en functies toe te voegen:

- ▶ Herhaalt u de stappen 3–5.

6. Drukt u op de **OK**-knop om te voltooiën.

Er is een nieuw scenario ingesteld.

11 Gebruikers instellen

Op één gateway kunnen een administrator en negen andere gebruikers worden aangemaakt.

11.1 Nieuwe gebruiker aanmaken en gebruikersrechten toekennen

Wanneer een gateway door verschillende eindtoestellen of gebruikers wordt bediend, moeten er meer gebruikers worden aangemaakt.

Voorwaarde:

- De app is geïnstalleerd, zie hoofdstuk 7.1.
 - U bent als administrator aangemeld.
1. Selecteer in het niveau **Gebruikers beheren** het **+**-symbool.
 2. Voeg de toegangsgegevens voor een nieuwe gebruiker toe:
 - a. Gebruikersnaam
 - b. Wachtwoord
 - c. Wachtwoord herhalen
 3. Bevestig de invoer met de **OK**-knop.
 - Alle ingestelde toestellen worden weergegeven.
 4. Selecteer de toestellen waartoe de nieuwe gebruiker toegang heeft.
 - Bij de geselecteerde toestellen verschijnt aan het eind van de regel als bevestiging het **✓**-symbool.
 5. Selecteer de **Opslaan**-knop om uw keuze op te slaan.

De gebruikersrechten zijn voor de bediening in het thuisnetwerk ingesteld.

11.2 De app van de nieuwe gebruiker voor het gebruik in uw thuisnetwerk instellen

Voorwaarde:

- Het wachtwoord van de administrator werd gewijzigd.
1. Installeer de BiSecur-app op de smartphone / tablet van de nieuwe gebruiker.
 2. Zorg ervoor dat de smartphone / tablet zich in uw thuisnetwerk bevindt.
 3. Start de app.
 4. Selecteer het **+**-symbool.
 - Alle toegevoegde gateways verschijnen in een overzicht.
 5. Selecteer de **OK**-knop.
 6. Selecteer uw gateway.
 7. Voer de gebruikersnaam en het bijbehorende wachtwoord in.
 - De hoofdpagina van de app wordt geopend.

De app van de nieuwe gebruiker is voor het gebruik in uw thuisnetwerk ingesteld.

11.3 De app van de nieuwe gebruiker voor het gebruik op afstand instellen

Voorwaarde:

- De BiSecur-app is geïnstalleerd.
 - De Gateway-werking via het Hörmann-portaal is ingesteld, zie hoofdstuk 12.1.
1. Selecteer in het Hörmann-portaal het menupunt **Beheer**.
 2. Selecteer het menupunt **Smartphones / tablets**.
 3. Selecteer het **+**-symbool om een smartphone / tablet toe te voegen.
 4. Noteer de toestel-ID.
 5. Vul de verplichte velden in.
 6. Sla uw ingevoerde gegevens op.

7. Selecteer in het Hörmann-portaal het menupunt Toegangen.
8. Selecteer het **+**-symbool om een toegang toe te voegen.
9. Selecteer de smartphone / tablet en de gateway, om hiervoor de toegang op afstand in te stellen.
10. Sla uw ingevoerde gegevens op.
11. Meld u af van het Hörmann-portaal.
12. Zorg ervoor dat de smartphone / tablet beschikt over een mobiele dataverbinding.
13. Start de app.
14. Selecteer het **+**-symbool.
15. Voer de automatisch aangemaakte toestel-ID voor de nieuwe gebruiker en het daarvoor vastgelegde wachtwoord uit het Hörmann-portaal in.
16. Bevestig de portaalinstellingen met de **OK**-knop.
 - Er verschijnt een statusindicatie.
17. Selecteer de **OK**-knop.
18. Selecteer uw gateway.

Wanneer het instellen niet gelukt is:

- ▶ Herhaalt u de stappen 15 t/m 18.

De app van de nieuwe gebruiker is voor het gebruik op afstand ingesteld.

12 Hörmann-portaal BiSecur Home

Via het Hörmann-portaal meldt u uw gateway evenals uw smartphone / tablet aan voor de wereldwijde aansturing via internet. De eenmalige aanmelding gebeurt via een gecertificeerde Hörmann-internetpagina en waarborgt de hoogste gegevensveiligheid.

12.1 Gateway-werking via het Hörmann-portaal instellen

Om de gateway ook onderweg, d.w.z. buiten uw thuisnetwerk te kunnen bedienen:

1. Bezoek het Hörmann-portaal (www.bisecur-home.com).
2. Registreer u.
3. Volg de instellingsassistent en voer de volgende stappen uit:
 - a. Gateway registreren
 - ▶ Voer het MAC-adres en de code van de gateway in. Deze vindt u op het toesteletiket van de gateway.
 - ▶ Sla uw ingevoerde gegevens op.
 - b. Smartphone / tablet registreren
 - ▶ Selecteer het **+**-symbool om een smartphone / tablet toe te voegen.
 - ▶ Noteer de toestel-ID.

OPMERKING:

De toestel-ID wordt automatisch door het systeem gegenereerd en moet, samen met het door u vastgelegde wachtwoord, in de app worden ingevuld.

- ▶ Vul de verplichte velden in.
- ▶ Sla uw ingevoerde gegevens op.
 - c. Toegang smartphone / tablet – gateway instellen
- ▶ Selecteer het **+**-symbool om een toegang toe te voegen.
- ▶ Selecteer de smartphone / tablet en de gateway, om hiervoor de toegang op afstand in te stellen.
- ▶ Sla uw ingevoerde gegevens op.

Om meer gateways, smartphones / tablets te registreren en toegangen te beheren.

1. Selecteer in het Hörmann-portaal het menupunt **Beheer**.
2. Maak een keuze en voer deze uit.
3. Meld u af van het Hörmann-portaal.

12.2 Verbinding tussen de app en het Hörmann-portaal instellen.

1. Start de app.
2. Selecteer het **+**-symbool.
3. Voer de automatisch aangemaakte toestel-ID en het door u vastgelegde wachtwoord uit het Hörmann-portaal in.
4. Bevestig uw portaalinstellingen met de **OK**-knop.
 - Er verschijnt een statusindicatie.
5. Selecteer de **OK**-knop.
6. Selecteer uw gateway.

Wanneer het instellen niet gelukt is:

- ▶ Herhaalt u de stappen 3 t/m 6.

Wanneer het instellen wel gelukt is, is de bediening via het portaal geactiveerd.

12.3 Navigatie door het Hörmann-portaal

Directory	Subdirectory	Beschrijving
Startpagina		Navigatie-overzicht
Instellingsassistent		Deze assistent leidt u door de instelling.
Instellingen	Inloggen / uitloggen	<ul style="list-style-type: none"> Inloggen Meld u op het portaal aan. Uitloggen Meld u op het portaal af.
	Registreren	Geef uw persoonlijke gegevens aan om u te registreren.
	Bewerken*	Bewerk de details van de volgende punten: <ul style="list-style-type: none"> Gebruikersaccount Contactinformatie Protocol-instellingen
	Wachtwoord resetten	Vraag uw toegangsgegevens op <ul style="list-style-type: none"> Gebruikersnaam Wachtwoord
Beheer*	Gateways	Beheer hier uw gateways.
	Smartphones	<ul style="list-style-type: none"> Beheer de mobiele toestellen (smartphones, tablets) voor de toegang op afstand tot uw gateway. De toestel-ID wordt automatisch door het systeem gegenereerd en moet, samen met het door u vastgelegde wachtwoord, in de app worden ingevuld.
	Toegangen	Beheer de toegang tussen mobiele eindtoestellen en geregistreerde gateways.
Protocol*	Gateway	Open de protocollen van de gateway-verbindingen om ze te kunnen bekijken.
	Smartphones / tablets	Open de protocollen van de smartphone- / tabletverbindingen om ze te kunnen bekijken.
Handleiding voor installatie en bediening		Download hier de handleiding voor BiSecur Home als pdf-bestand.
FAQ's		Samenvatting van veelgestelde vragen (Engels: F requently A s ked Q uestions, afgekort: FAQ's) en de bijbehorende antwoorden.
Systeemcomponenten		Overzicht met compatibele aandrijvingen, ontvangers en toestellen
Video's		Korte filmpjes, bijv. over de gateway-installatie
Colofon		Verantwoordelijk voor de inhoud
Gegevensbescherming		Informatie over de gegevensbescherming van degene die verantwoordelijk is voor de gegevensbescherming van groepen van Hörmann KG
Gebruiksvoorwaarden		Gebruiksvoorwaarden <ul style="list-style-type: none"> Hörmann-portaal „BiSecur Home” BiSecur-app

* Deze directory is alleen zichtbaar voor de administrator.

13 Informatie en Help-functie

Meer details over de installatie en over de werking van de gateway vindt u op www.bisecur-home.com

Informatie over de bediening van de app vindt u onder de info-toets 

Storing	Bron	Mogelijke oorzaak	Oplossing
Aangemelde gebruikers worden uitgelogd.	App	U meldt zich tegelijkertijd met slechts één gebruiker op meerdere smartphones / tablets aan.	<ul style="list-style-type: none"> ▶ Maak meer gebruikers aan.
Dit pop-upvenster wordt geopend: Mislukt Uw dataverbinding is niet toereikend voor deze toepassing.	App	Uw smartphone / tablet bevindt zich buiten de WLAN-reikwijdte.	<ul style="list-style-type: none"> ▶ Schakel over naar een mobiele gegevensverbinding. ▶ Breng de WLAN-verbinding weer tot stand.
		Uw smartphone / tablet heeft geen verbinding met de netaanbieder.	<ul style="list-style-type: none"> ▶ Breng de mobiele dataverbinding weer tot stand.
		U bevindt zich met uw smartphone / tablet in een bereik tussen de WLAN- en de mobiele dataverbinding.	<ul style="list-style-type: none"> ▶ Breng een dataverbinding tot stand door u bijv. binnen het ontvangstbereik van uw router te begeven.
		Uw smartphone / tablet heeft een slechte of helemaal geen dataverbinding.	<ul style="list-style-type: none"> ▶ Breng een dataverbinding tot stand door u bijv. buiten het „gat” te begeven.
		De app werd na de WLAN-instelling van de gateway niet gesloten.	<ul style="list-style-type: none"> ▶ Meld u af voor de app. ▶ Start de app opnieuw.
De statuserugmelding wordt vertraagd gegeven.	App	De opvraag van het toestel is gestoord en wordt daardoor vertraagd weergegeven.	<ul style="list-style-type: none"> ▶ Actualiseer uw dataverbinding met het -symbool.
De statuserugmelding wordt niet in procenten weergegeven.	App	De radiocode van de geïntegreerde ontvanger (aandrijving) werd onjuist of helemaal niet overgenomen / ingesteld.	<ul style="list-style-type: none"> ▶ Alleen bij de garagedeuraandrijvingen SupraMatic serie 3 (vanaf software-index Bi) en ProMatic serie 3 (vanaf software-index Bi): De radiocode van de geïntegreerde ontvanger (aandrijving) moet zich op het eerste kanaal van het af te stellen toestel (app) bevinden.
		Het toestel ondersteunt deze functie niet.	Een overzicht met compatibele aandrijvingen, ontvangers en toestellen vindt u op www.bisecur-home.com .
Er wordt geen statuserugmelding weergegeven.	App	Het toestel is niet bereikbaar.	<ul style="list-style-type: none"> ▶ Controleer het toestel.
		Voor het toestel is geen terugmeldvermogen geactiveerd.	<ul style="list-style-type: none"> ▶ Activeer het terugmeldvermogen voor het toestel.
		Toestellen met de vaste code 868 MHz kunnen geen terugmeldingen geven.	<ul style="list-style-type: none"> ▶ Ombouw naar de BiSecur-radiofunctie met HET-E2 BS.
Er kunnen geen andere toestellen worden toegevoegd of reeds aanwezige toestellen kunnen niet worden bewerkt.	App	Toegang tot de gateway vindt plaats via het portaal.	<ul style="list-style-type: none"> ▶ Meld u via het thuisnetwerk op de gateway aan.
		Toegang tot de gateway vindt niet plaats als Admin, maar als gebruiker.	<ul style="list-style-type: none"> ▶ Meld u als Admin op de gateway aan.
			<ul style="list-style-type: none"> ▶ Richt u tot de Admin van uw gateway.
Bij het starten van de app worden de toestellen weergegeven.	App	Voor de gateway werd een snelle toegang geactiveerd.	<ul style="list-style-type: none"> ▶ Deactiveer de snelle toegang voor deze gateway via de instellingen.

Storing	Bron	Mogelijke oorzaak	Oplossing
De gebruiker van een gateway kan niet worden gewijzigd. Na het kiezen van de gateway wordt de hoofdpagina direct weergegeven.	App	De inloggegevens van de gebruiker werden opgeslagen.	► Wis de opgeslagen inloggegevens in de instellingen.
De uitvoertaal in de app werd omgeschakeld naar Engels.	App	De taal van uw smartphone / tablet staat op Automatisch of op een taal die niet door de app kan worden toegewezen.	► Stel de taal van uw smartphone / tablet onder instellingen in op Duits of op de door uw gewenste uitvoertaal.
Bij het kiezen van de BiSecur-gateway verschijnt de melding: <ul style="list-style-type: none"> • Communicatie met gateway is mislukt • De ingevoerde gebruikersnaam of het wachtwoord is fout 	App	De BiSecur-gateway en de smartphone / tablet bevinden zich niet in hetzelfde thuisnetwerk	► Zorg ervoor, dat de BiSecur-gateway en de smartphone / tablet zich in hetzelfde thuisnetwerk bevinden.
		Bij de eerste instelling van de BiSecur-gateway zijn de volgende toegangsgegevens in de gateway opgeslagen. Gebruikersnaam: „admin” Wachtwoord: „0000”	► Zet de BiSecur-gateway terug naar de fabrieksinstelling.
De BiSecur-gateway moet naar een andere WLAN worden omgeschakeld, dit is niet mogelijk.	App	WLAN is al ingesteld	► Verbind de gateway m.b.v. de netwerkkabel met de router. Zorg ervoor, dat uw smartphone / tablet zich in het nieuwe netwerk bevindt en uw vorige netwerk gedeactiveerd is.
			► Stel de gateway opnieuw in.
 -symbool wordt weergegeven	App	Na een spanningsuitval of bij het aanspreken van de krachtbegrenzing van de deuraandrijving.	► Voer een referentiecycclus van de deuraandrijving uit.
Bij het kiezen van de gateway wordt geen gateway of niet de gezochte gateway weergegeven.	Gateway	De gateway en de smartphone of tablet bevinden zich bij het instellen niet in hetzelfde netwerk.	► Breng de gateway en de smartphone of tablet in hetzelfde netwerk.
		Bij het instellen heeft de gateway geen LAN-verbinding met het netwerk.	► Breng met de netwerkkabel een verbinding tussen gateway en router tot stand.
De LED knippert continu groen: de gateway meldt zich niet zelfstandig op de router aan.	Gateway	De router-instellingen maken het de gateway niet mogelijk om zich aan te melden.	► Controleer de router-instellingen en maak de toegang van andere netwerkdeelnemers mogelijk.
De WLAN-instelling is niet mogelijk.	Router	In de router is de Mixed-Mode (WPA / WPA2) ingesteld.	► Stel het type veiligheidsversleuteling in op WPA of WPA2. *
		In de routerinstellingen bevat de SSID (netwerknaam) een spatie.	► Vul in de routerinstellingen een SSID (netwerknaam) zonder spatie in. *
		In de router werd de verkeerde radiofrequentie voor het WLAN-sigitaal ingesteld.	► Stel de radiofrequentie in de router in op 2,4 GHz. *
De router is niet bereikbaar.	Router	Er is geen verbinding met de gateway via internet mogelijk.	► Controleer de routerinstellingen.

* Een verandering kan ertoe leiden, dat andere via WLAN verbonden toestellen niet meer met het thuisnetwerk zijn verbonden.

Storing	Bron	Mogelijke oorzaak	Oplossing
Bij het toevoegen van de gateway verschijnt de melding dat deze gateway al werd toegewezen. Verschijnt echter niet in de gatewayverbindingen.	Portaal	Het MAC-adres van deze gateway werd al in een andere gebruikersaccount gebruikt.	▶ Controleer de gatewayverbindingen in alle door u aangemaakte gebruikersaccounts.
			▶ Richt u tot de administrator van de Hörmann-portaalservers
Met een mobiele dataverbinding is geen verbinding met de gateway mogelijk buiten het thuisnetwerk.	App	Gebrekkige radio- / gegevensverbinding.	▶ Breng met de smartphone / tablet een mobiele dataverbinding tot stand.
		De smartphone / tablet heeft geen verbinding met internet.	
	Portaal	De gateway is niet op het portaal geregistreerd.	▶ Registreer de gateway.
		De smartphone / tablet is niet op het portaal geregistreerd.	▶ Registreer de smartphone / tablet.
		De toegang van de smartphone / gateway is niet of niet volledig ingesteld.	▶ Stel de toegangen volledig in.

Storing	Bron	Mogelijke oorzaak	Oplossing
<p>Met een mobiele dataverbinding is geen verbinding met de gateway mogelijk buiten het thuisnetwerk.</p>	<p>Router</p>	<p>Problemen met het IP-adres uit de DHCP-bereik</p> <p>Praktisch bij UMTS- / LTE-routers of repeaters</p>	<ul style="list-style-type: none"> ▶ Vul de toewijzing MAC- / IP-adres van de gateway in de router in en ken voor de gateway een vast IP-adres toe (buiten het DHCP-bereik). Advies, niet bij alle routers mogelijk
		<p>De ingestelde firewall van de router blokkeert de dataverbinding naar de gateway.</p>	<ul style="list-style-type: none"> ▶ Ken aan de gateway een vast IP-adres toe en schakel de firewall voor de gateway vrij. Bij de vrijschakeling van de firewall moeten de volgende protocollen geactiveerd en poorten vrijgeschakeld worden: <ul style="list-style-type: none"> • Interne communicatie (app en gateway bevinden zich in hetzelfde netwerk): <ul style="list-style-type: none"> - Poort 80 (server, HTTP) - Poort 4000 (server, prop. protocol via TCP) • Externe communicatie (app bevindt zich in een ander evt. mobiel netwerk): <ul style="list-style-type: none"> - Poort 443 (TLS) - UDP (standaardpoort) - DNS (standaardpoort) • Host-adressen voor de gateway (heeft de gateway nodig voor communicatie via het portaal) <ul style="list-style-type: none"> - sslbiseclan.itbcloud.de (TLS, prop. protocol) - Tijdopvragen: pool.ntp.org <p>DNS: wordt door de gateway dynamisch verkregen of op de website van de gateway statisch aangegeven</p>

14 Toestel-reset op de gateway

U kunt de gateway volledig naar de fabrieksinstelling terugzetten door de volgende stappen uit te voeren.

1. Druk op de toets en houd deze ingedrukt.
 - De LED knippert 5 seconden langzaam blauw.
 - De LED knippert 2 seconden snel blauw.
 - De LED licht langdurig blauw op.
2. Laat de toets los.

De gateway bevindt zich in de toestand die in de fabriek is ingesteld.

OPMERKING:

Wanneer de toets te vroeg wordt losgelaten, wordt de toestelreset geannuleerd en de radiocodes worden niet gewist.

15 Gateway wissen

Wanneer u de functies van de gateway niet meer nodig hebt, moet u deze op twee plaatsen wissen.

15.1 Wissen in de app

1. Start de app.
 - Het overzicht Gateways wordt geopend.
2. Selecteer het -symbool.
 - Achter de inactieve gateway verschijnt het -symbool.
3. Selecteer het -symbool achter de gateway die u wilt wissen / de-installeren.
 - Het venster **Gateway wissen** wordt geopend.
4. Bevestig het wissen met **Ja**.

15.2 Wissen in de portaalserver

Log in de portaalserver in.

1. Selecteer in het Hörmann-portaal het menupunt **Beheer**.
2. Selecteer het menupunt **Gateways**.
 - Er wordt een pagina geopend waarop u uw gateways kunt toevoegen, bewerken, bekijken en kunt wissen.
3. Selecteer het -symbool achter de gateway die u wilt wissen.
4. Bevestig het wissen met **OK**.

16 Reiniging

LET OP

Beschadiging van de gateway door onjuiste reiniging
Ongeschikte reinigingsmiddelen kunnen de behuizing aantasten.

- ▶ Reinig de gateway alleen met een schone en zachte doek.

17 Verwijdering



Elektrische en elektronische toestellen evenals batterijen mogen niet als huisvuil worden verwijderd, maar moeten bij de daarvoor ingerichte aanneem- en verzamelpunten worden afgegeven.

18 Technische gegevens

18.1 Gateway

Type	Verzendenheid BiSecur-gateway
Frequentie	868 MHz BiSecur en 868 MHz vaste code
Spanning	5 V DC
Max. opgenomen vermogen	2 W
Interface	RJ-45 (ethernet)
Beschermklasse	III
Beveiligingstype	IP 20
Toegest. omgevings-temperatuur	–20 °C tot +60 °C

18.2 Stekkernetvoeding

Spanning	100–240 V AC / 50 / 60 Hz
Uitgangsspanning	5 V DC
Max. opgenomen vermogen	5 W
Beschermklasse	II
Beveiligingstype	IP 20

19 EG-conformiteitsverklaring

zoals bedoeld in de Radio Equipment Directive (RED) 2014/53/EU

Hiermee verklaart de

firma Hörmann KG Verkaufsgesellschaft
Upheider Weg 94-98
D-33803 Steinhagen

dat dit

toestel verzendenheid voor toestellen met een Hörmann-ontvanger

Artikelbenaming	BiSecur-gateway
Typebenaming	BiSecur gateway LAN / WLAN

op grond van zijn concept en het constructietype in de door haar in omloop gebrachte uitvoering in overeenstemming met de fundamentele eisen en andere relevante voorschriften van de richtlijn Radio Equipment Directive (RED) 2014/53/EU is.

Bij een niet met ons afgestemde wijziging van het toestel verliest deze verklaring haar geldigheid.

Toegepaste en geraadpleegde normen en specificaties

EN 60950-1

EN 62311

ETSI EN 301 489-1

ETSI EN 301 489-3

ETSI EN 300 220-1

ETSI EN 300 220-2

ETSI EN 300 328

Dit toestel mag worden gebruikt in alle EU-landen, Noorwegen, Zwitserland en in andere landen.

Steinhagen, 13-06-2016



pp. Axel Becker
Bedrijfsleiding

Indice

1	Su queste istruzioni..... 113	12	Portale Hörmann BiSecur Home 122
1.1	Avvertenze utilizzate 113	12.1	Configurazione del funzionamento del gateway dal portale Hörmann 122
2	Indicazioni di sicurezza..... 113	12.2	Configurazione del collegamento tra app e portale Hörmann..... 122
2.1	Uso a norma 113	12.3	Navigazione nel portale Hörmann 123
2.2	Indicazioni di sicurezza per l'uso di BiSecur Gateway 113	13	Informazioni e Guida 124
2.3	Avvertenza sulla protezione dei dati 114	14	Reset del dispositivo nel gateway 128
3	Panoramica del sistema BiSecur Home 114	15	Cancellazione del gateway 128
4	Fornitura 115	15.1	Cancellazione nell'app..... 128
5	Descrizione del gateway 115	15.2	Cancellazione sul server del portale..... 128
5.1	Indicatore LED 115	16	Pulizia 128
6	Messa in funzione del gateway 116	17	Smaltimento 128
6.1	Requisiti del sistema 116	18	Dati tecnici 128
6.1.1	Android 116	18.1	Gateway 128
6.1.2	iOS 116	18.2	Alimentatore con spina..... 128
6.1.3	Rete domestica 116	19	Dichiarazione CE di conformità 128
6.2	Collegamento 116		
7	Applicazione (App) BiSecur 116		
7.1	Installazione dell'app 117		
7.2	Installazione del gateway 117		
7.3	Guida 117		
7.4	Significato dei simboli dell'app..... 117		
7.4.1	Impostazioni del sistema 117		
7.4.2	Impianti e apparecchi 117		
7.4.3	Utilizzo degli apparecchi 118		
7.4.4	Messaggi del sistema..... 118		
7.5	Pagina principale dell'app 118		
7.5.1	Livello Apparecchi 118		
7.5.2	Livello Scenari 118		
7.5.3	Livello Impostazioni 118		
7.5.4	Livello Gestione utenti 119		
7.5.5	Tasto Informazioni  119		
8	WLAN 119		
8.1	Installazione della modalità WLAN tra gateway e router..... 119		
8.2	Controllo dell'intensità del segnale WLAN 119		
9	Aggiunta di un apparecchio con ricevitore Hörmann..... 120		
9.1	Trasmissione di un codice radio dal telecomando..... 120		
9.2	Apprendimento di un codice radio dal gateway 120		
10	Creazione di scenari..... 121		
11	Configurazione degli utenti 121		
11.1	Creazione di nuovi utenti e assegnazione dei diritti utente..... 121		
11.2	Configurazione dell'app del nuovo utente per il funzionamento nella rete domestica..... 121		
11.3	Configurazione dell'app del nuovo utente per il funzionamento a distanza nella rete domestica..... 121		

Il trasferimento di dati a terzi e la copia del documento stesso, utilizzando il contenuto per scopi diversi da quelli preposti, è vietato, salvo diversamente accordato per iscritto dalla società. La mancanza di piena adesione a queste condizioni farà scaturire azione legale contro la persona o la società recante l'offesa. Tutti i diritti, riferiti a Certificazioni, già esistenti o in via di applicazione, sono riservati. Con riserva di apportare modifiche.

Gentile cliente,

La ringraziamo per aver scelto i prodotti di qualità della nostra Casa.



1 Su queste istruzioni

Legga attentamente e completamente le istruzioni che contengono importanti informazioni sul prodotto.

Osservi le istruzioni ed in particolare modo le indicazioni e le avvertenze di sicurezza.

Conservi queste istruzioni con cura e si assicuri che siano sempre a disposizione e consultabili da parte dell'utente del prodotto.

1.1 Avvertenze utilizzate

 <p>Il simbolo di avvertimento generale indica il rischio di lesioni fisiche o addirittura di morte. Nel testo il simbolo di avvertimento generale viene utilizzato unitamente ai livelli di avvertenza descritti nel paragrafo seguente. Nella sezione illustrata un'ulteriore indicazione rinvia alle spiegazioni nel testo.</p>
 AVVERTENZA
Indica un rischio di lesioni gravi o di morte.
ATTENZIONE
Indica il rischio di danneggiamento o distruzione del prodotto .

2 Indicazioni di sicurezza

2.1 Uso a norma

Il BiSecur Gateway è un'unità di trasmissione bidirezionale

- per il comando di motorizzazioni per porte / portoni e accessori a radiotrasmissione
- per la richiesta della posizione attuale.

Funge da interfaccia tra la rete domestica e gli apparecchi con ricevitore Hörmann.

Altri tipi di applicazione non sono consentiti. Il produttore non si assume nessuna responsabilità per i danni provocati da un uso non a norma o non corretto.

2.2 Indicazioni di sicurezza per l'uso di BiSecur Gateway

 AVVERTENZA
<p>Pericolo di lesioni durante il movimento della porta / del portone</p> <p>Il comando dell'app BiSecur tramite smartphone / tablet può costituire un pericolo per le persone a causa del movimento della porta o del portone.</p> <ul style="list-style-type: none"> ▶ Tenere lo smartphone / il tablet lontano dalla portata dei bambini e assicurarsi che venga utilizzato solo da persone istruite sul funzionamento del sistema a distanza! ▶ In presenza di un solo dispositivo di sicurezza, usare l'app solo se la porta/il portone è in vista! ▶ Attraversare i varchi di porte/portoni di impianti con comando a distanza solo se la porta/il portone si trova in posizione di finecorsa di Apertura! ▶ Non sostare mai nella zona di manovra della porta / del portone.

 CAUTELA
<p>Pericolo a causa dell'accensione involontaria di apparecchi</p> <p>Tramite il telecomando è possibile accendere involontariamente degli apparecchi, ad es. attivare dei macchinari.</p> <ul style="list-style-type: none"> ▶ Assicurarsi che il comando a distanza di apparecchi non rappresenti un pericolo per persone od oggetti o che tali rischi siano coperti da dispositivi di sicurezza. ▶ Osservare le indicazioni del produttore di apparecchi comandati a distanza. ▶ I macchinari non devono poter essere attivati involontariamente.

ATTENZIONE
<p>Compromissione del funzionamento a causa di influenze ambientali</p> <p>L'inosservanza può pregiudicare il funzionamento!</p> <p>Proteggere il gateway dai seguenti fattori di influenza:</p> <ul style="list-style-type: none"> • esposizione diretta ai raggi del sole (temperatura ambiente consentita: da -20 °C a +60 °C) • umidità • polvere

NOTE:

- Terminati la programmazione o l'ampliamento del sistema radio, verificarne il funzionamento.
- Per la messa in funzione o l'ampliamento del sistema radio utilizzare esclusivamente pezzi originali.
- Le caratteristiche architettoniche sul posto possono eventualmente influire sulla portata del sistema radio.
- Anche l'uso contemporaneo di telefoni cellulari GSM -900 può influire sulla portata.

2.3 Avvertenza sulla protezione dei dati

Con il comando del gateway a distanza vengono trasmessi al portale Hörmann i dati di base del prodotto e le manovre.

Osservare le avvertenze sulla protezione dei dati nel portale o nell'app.

3 Panoramica del sistema BiSecur Home

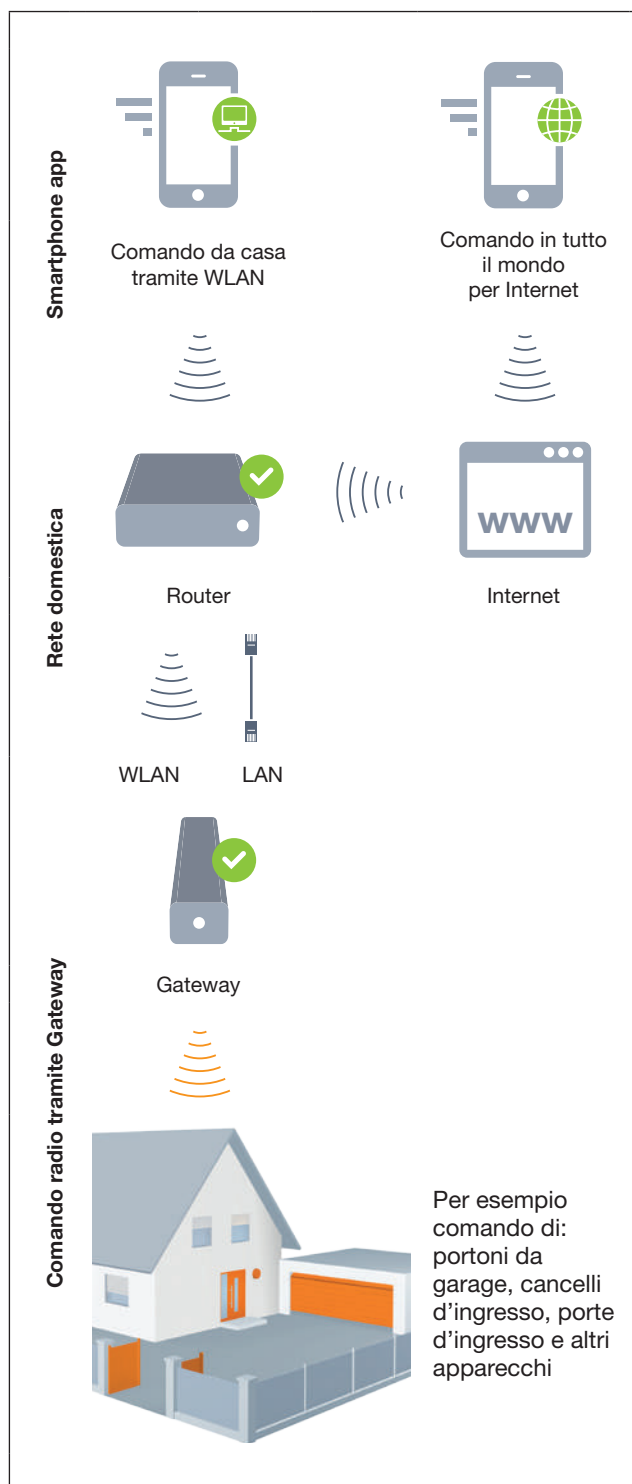

Vedere il filmato su:
www.bisecur-home.com/videos



4 Fornitura

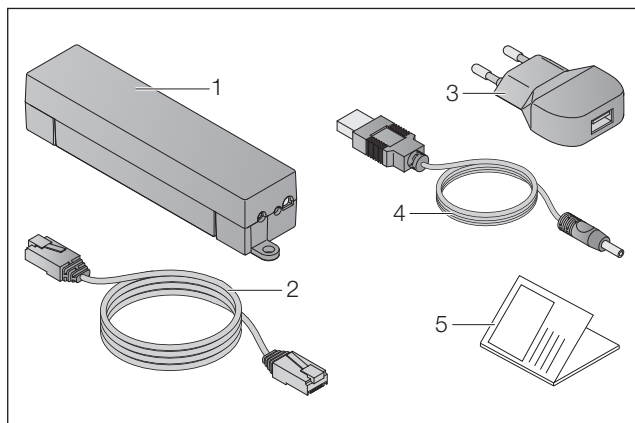

1. BiSecur Gateway
2. Cavo di rete CAT 5E, 1 m
3. Alimentatore a spina 100–240 V AC / 5 V DC / 1,0 A
4. Cavo da USB-A a DC
5. Guida rapida per la prima messa in funzione

5 Descrizione del gateway

Con il Hörmann BiSecur Gateway potete comandare comodamente le motorizzazioni delle vostre porte / dei vostri portoni e altri apparecchi dotati di ricevitore Hörmann tramite smartphone o tablet. Inoltre la app vi mostra la posizione della porta / del portone e lo stato dei vostri apparecchi.

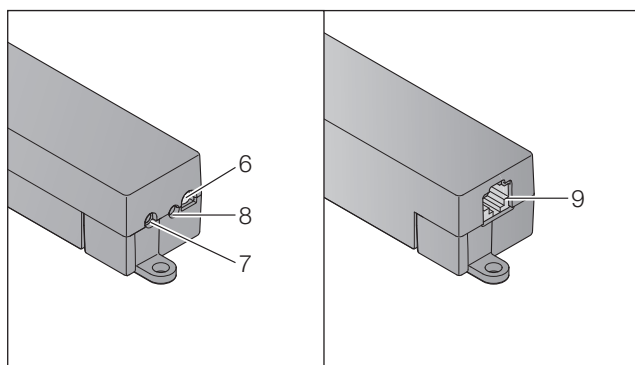

6. LED multicolore
7. Tasto
8. Connessione per l'alimentatore con spina
9. Connessione per il cavo di rete

5.1 Indicatore LED

Verde (GN)

Stato	Funzione
Lampeggia	Dopo l'applicazione della tensione fino alla connessione attiva con la rete
	Il gateway si registra nella rete
Rimane acceso	Connessione attiva con la rete
Si accende per 5 sec.	Ricezione WLAN buona

Blu (BU)

Stato	Funzione
Si accende per 1 sec.	Richiesta di stato con un canale
Si accende per 2 sec.	Viene inviato un codice radio (BiSecur)
Lampeggia lentamente per 4 sec., lampeggia rapidamente per 2 sec.	Il gateway apprende un codice radio BiSecur dal telecomando
Lampeggia lentamente per 5 sec., lampeggia rapidamente per 2 sec., si illumina a lungo	Reset del dispositivo

Rosso (RD)

Stato	Funzione
Si accende per 2 sec.	Viene inviato un codice radio (codice fisso)
Si accende per 5 sec.	Ricezione WLAN scarsa
Lampeggia lentamente per 4 sec., lampeggia velocemente	Il gateway apprende un codice radio fisso dal telecomando

Blu (BU) e verde (GN)

Stato	Funzione
Lampeggio alternato	Richiesta di stato per - più richieste - più canali

Blu (BU) e rosso (RD)

Stato	Funzione
Lampeggio alternato per 15 sec.	Modalità Trasmissione / Invio

Verde (GN) e rosso (RD)

Stato	Funzione
Lampeggio alternato per 5 sec.	Ricezione WLAN mediocre

6 Messa in funzione del gateway

6.1 Requisiti del sistema

6.1.1 Android

- Dalla versione software 2.3
- min. 256 MB RAM

6.1.2 iOS

- Dalla versione software iOS 6
- iPod touch a partire dalla 5a generazione
- Dall'iPhone 4S
- Dall'iPad 2
- Dall'iPad mini

6.1.3 Rete domestica

- Accesso Internet a banda larga
- Internet browser
 - Firefox a partire dalla versione 14
 - Chrome a partire dalla versione 22
 - Safari a partire dalla versione 4
 - Internet Explorer a partire dalla versione 10
 - Ulteriori web browser attuali con il supporto di Javascript e CSS3
- WLAN router
 - WLAN standard IEEE 802.11b/g/n
 - Criptaggio WPA-PSK o WPA2-PSK
 - Il nome della rete non contiene spazi vuoti
 - È consentito l'accesso di ulteriori terminali
- Presa LAN libera sul router
- Alimentazione di tensione (100–240 V AC/50/60 Hz)
- Smartphone o tablet con accesso all'App StoreSM o a Google™ play
- Postazione con collegamento radio fino all'apparecchio da comandare.

6.2 Collegamento

Postazione per il gateway:

- ▶ Assicurarsi che nella postazione scelta gli apparecchi da comandare siano raggiungibili via radio.

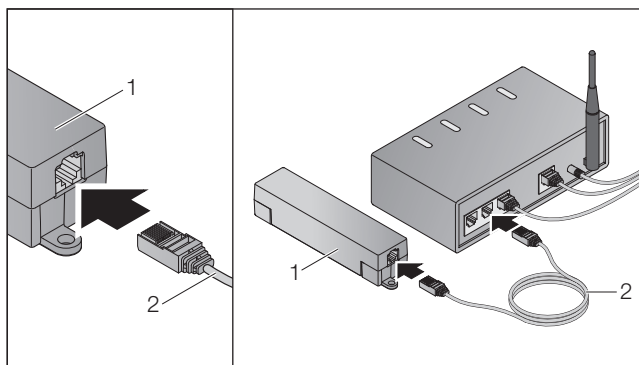

- ▶ Collegare il gateway (1) al router mediante il cavo di rete (2).

ATTENZIONE

L'uso di un alimentatore a spina inadatto può causare la distruzione del gateway.

L'utilizzo del gateway con un alimentatore a spina diverso da quello fornito da Hörmann può essere causa di danni.

- ▶ Utilizzare esclusivamente l'alimentatore a spina fornito in dotazione o pezzi di ricambio originali Hörmann.

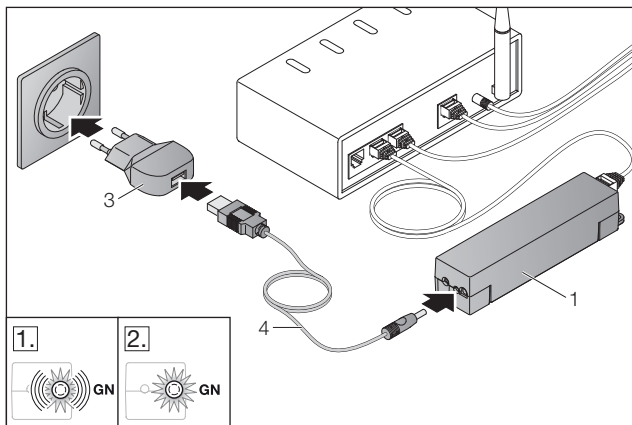

- ▶ Collegare il gateway (1) alla rete elettrica (100–240 V AC/50/60 Hz) mediante il cavo (4) e l'alimentatore a spina (3).

1. Il LED lampeggia di verde:
 - È stata applicata tensione.
 - Non è stata ancora stabilita una connessione attiva alla rete.
 - La registrazione alla rete può durare alcuni secondi.
2. Il LED è sempre verde:
 - È stata stabilita una connessione attiva alla rete.

Il Gateway è già pronto per il funzionamento LAN.

7 Applicazione (App) BiSecur



Con l'app è possibile comandare gli apparecchi desiderati con lo smartphone o il tablet, p. es. motorizzazioni per portoni da garage e cancelli d'ingresso, porte e ulteriori apparecchi con ricevitore Hörmann.

Funzioni:

- Configurazione e gestione degli apparecchi
- Comando degli apparecchi
- Richiesta di stato
- Creazione di scenari
- Assegnazione dei diritti
- E-mail per contattare il supporto
- Avvisi del supporto

L'app BiSecur è disponibile nell'App StoreSM o su Google™ play.

7.1 Installazione dell'app

- Installare l'app BiSecur sul proprio smartphone / tablet.

7.2 Installazione del gateway

1. Assicurarsi che il proprio smartphone / tablet si trovi nella rete domestica.
2. Avviare l'app.
3. Selezionare il simbolo +.
 - L'app ricerca gateway Hörmann disponibili.
 - L'operazione potrebbe richiedere alcuni secondi.
 - Tutti i gateway aggiunti appaiono in una lista di riepilogo.
4. Selezionare il pulsante **OK**.
5. Selezionare il proprio gateway.

Si apre la pagina principale dell'app.

NOTA:

Per motivi di sicurezza modificare la password dopo la prima registrazione.

Per comandare apparecchi con l'app sono necessari i seguenti passi:

- Aggiungere l'apparecchio desiderato
- Trasmettere / apprendere la funzione desiderata

- Vedere capitolo 9





7.3 Guida

Per agevolare l'utilizzo dell'app è integrata una funzione di Guida.



- Per visualizzare o nascondere la pagina della Guida selezionare il simbolo ?.

7.4 Significato dei simboli dell'app









Simbolo	Significato / funzione
	Indietro
	Modifica
	Aggiungi
	Ricerca reti WLAN
	Stato della configurazione WLAN
	Configurazione WLAN riuscita
	Configurazione WLAN non riuscita
	Attiva
	Cancella

	Aggiorna
	E-mail al supporto
	Guida
	Tasto Informazioni
	Avvisi del supporto







7.4.1 Impostazioni del sistema

Simbolo	Significato / funzione
	Impostazioni portale
	Connessione con la rete domestica
	Connessione Internet

7.4.2 Impianti e apparecchi

Simbolo	Significato / funzione
	Portone da garage a scorrimento verticale (qui: chiuso)
	Portone da garage a scorrimento orizzontale (qui: chiuso)
	Cancello a 1 battente (qui: parzialmente aperto)
	Cancello a 2 battenti (qui: parzialmente aperto)
	Cancello scorrevole (qui: parzialmente aperto)
	Porta (qui: chiuso)
	Luce (qui: accesa)
	Presca (qui: accesa)

7.4.3 Utilizzo degli apparecchi

Simbolo	Significato / funzione
	Impulso
$\frac{1}{2}$	Apertura parziale
	Illuminazione motorizzazione
	Movimento del portone in direzione Apertura (in funzione dell'apparecchio)
	Movimento del portone in direzione Chiusura (in funzione dell'apparecchio)
	Funzionamento automatico
	On / Off

7.4.4 Messaggi del sistema



Simbolo	Significato / funzione
	- ATTENZIONE: errore - Nessun punto di riferimento
	Dati non disponibili
	- Chiusura automatica - Ritardo di avviamento
	Indicatori di direzione
	
	Stop attivo

7.5 Pagina principale dell'app

Nella pagina principale sono disponibili i livelli seguenti:

- Apparecchi
- Scenari
- Impostazioni
- Gestione utenti

7.5.1 Livello Apparecchi

Simbolo	Significato / funzione
	Aggiungi nuovi apparecchi
	Richiedi stato degli apparecchi

	Rinomina gli apparecchi, disattiva capacità di feedback, apprendi nuovi canali sull'apparecchio, cancella l'apparecchio o singoli canali
---	--

I nuovi apparecchi inseriti vengono raccolti in un elenco con le informazioni seguenti:

- Denominazione
- Rappresentazione (portone sezionale, cancello a battente, cancello scorrevole ecc.)
- Stato attuale



Per ogni gateway possono essere apprese in totale 16 funzioni. Esempio per quattro funzioni:

- Impulso
- Manovra del portone in direzione di apertura
- Manovra del portone in direzione di chiusura
- Apertura parziale

Gli apparecchi aggiunti possono essere controllati con le funzioni apprese.

Aggiunta di un apparecchio con ricevitore Hörmann, vedere capitolo 9.

7.5.2 Livello Scenari

Simbolo	Significato / funzione
	Aggiungi nuovo scenario
	Rinomina scenari, aggiungi funzioni dell'apparecchio a uno scenario, cancella scenari completi o solo singole funzioni

Possono essere combinate diverse funzioni singole in uno scenario. Premendo un tasto potete per es.

- Azionare contemporaneamente sia il portone da garage che il cancello d'ingresso
- Comandare la porta d'ingresso insieme all'illuminazione esterna
- Impostare contemporaneamente la posizione di ventilazione in presenza di due portoni di garage.

I nuovi scenari inseriti vengono raccolti in un elenco con la relativa denominazione.

Quando si seleziona uno scenario vengono eseguite direttamente le funzioni in esso memorizzate.

Creazione di scenari, vedere capitolo 10.

7.5.3 Livello Impostazioni

- a. Canali appresi
- b. Cancella dati di login memorizzati
Se si conferma la cancellazione dei dati di login con OK è necessario poi reinserire la password quando si seleziona il gateway.
- c. Modifica password
- d. Accesso rapido
Se nel gateway è attivato l'accesso rapido, l'app si registra poi automaticamente se possibile.
- e. Gestisci messaggi popup
- f. Modifica nome gateway
- g. WLAN

7.5.4 Livello Gestione utenti

Simbolo	Significato / funzione
+	Aggiungi nuovo utente
✓	Attiva diritti utente
	Modifica utente

Come amministratore potete stabilire quali dispositivi possono essere utilizzati da un determinato utente.

Esempio: mentre siete in vacanza il vostro vicino può aprire il vostro cancello ma non la porta d'ingresso per entrare in casa.

Inserimento di nuovi utenti e assegnazione dei diritti utente, vedere capitolo 11.1.

7.5.5 Tasto Informazioni

Con il tasto Informazioni si possono richiamare le seguenti informazioni e funzioni:

- a. Informazioni (generali, FAQ)
- b. Logout
- c. Guida online
- d. Avvisi

8 WLAN

8.1 Installazione della modalità WLAN tra gateway e router

Se il vostro gateway si trova nelle immediate vicinanze del router e i vostri apparecchi sono raggiungibili via radio, i due dispositivi possono restare collegati per LAN. In questo caso potete saltare questo capitolo.

Condizioni:

- Il gateway è collegato al router attraverso il cavo di rete.
 - Le impostazioni del router sono corrette, vedere capitolo 6.1.3.
 - L'accesso all'app è riuscito, vedere capitolo 7.1.0
 - Il gateway e lo smartphone /il tablet si trovano nella rete domestica utilizzata.
1. Selezionare sulla pagina principale dell'app il livello **Impostazioni**.
 - Si apre il livello **Impostazioni**.
 2. Selezionare il campo **WLAN**.
 - Si apre la finestra **Reti WLAN**.
 3. Selezionare il simbolo .
 - L'app ricerca automaticamente le reti WLAN attive.
 - Le reti visibili vengono visualizzate in una nuova finestra.
 4. Selezionare la propria rete WLAN.
 5. Immettere la password per l'accesso a WLAN.

NOTA:

Solo le reti visibili vengono riconosciute dalla ricerca automatica.

Se la rete desiderata non viene visualizzata automaticamente, deve essere configurata manualmente.

- ▶ Immettere i seguenti dati:
 - a. Nome (SSID / nome rete)
 - b. Password (rete)
- 6. Selezionare il pulsante **Collega**.
 - Viene visualizzato un indicatore di stato.

Se l'installazione non è avvenuta con successo:

- ▶ Ripetere le operazioni 4–6.

Se l'installazione è andata a buon fine, il gateway è raggiungibile tramite WLAN.

7. Staccare il cavo di rete.
8. Uscire dall'app.

Il gateway è configurato per il funzionamento tramite smartphone / tablet nella modalità WLAN locale.

8.2 Controllo dell'intensità del segnale WLAN

Nel gateway è possibile verificare l'intensità del segnale WLAN per determinare la posizione ideale per il suo funzionamento.

NOTA:

Durante il controllo dell'intensità del segnale WLAN non è possibile utilizzare il gateway.

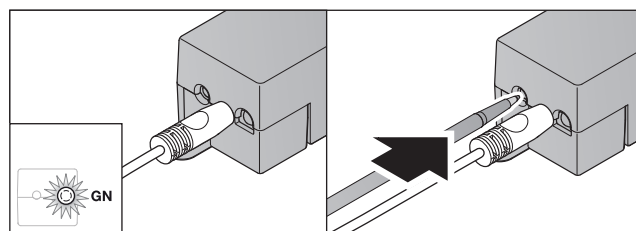

1. Il gateway deve avere una connessione di rete attiva.
 - Il LED è sempre verde.
2. Premere 1 volta brevemente il tasto sul gateway.
 - La visualizzazione attuale dei LED viene interrotta dopo 5 secondi.
 - Per 5 secondi viene visualizzata l'intensità del segnale WLAN:

LED	Stato	Funzione
Verde (GN)	Si accende per 5 sec.	Ricezione WLAN buona
Verde (GN) e rosso (RD)	Lampeggiano alternativamente per 5 sec.	Ricezione WLAN mediocre
Rosso (RD)	Si accende per 5 sec.	Ricezione WLAN scarsa

3. Il gateway termina la visualizzazione dello stato.
 - Il LED si spegne brevemente.

4. Il gateway torna alla modalità in cui si trovava prima del controllo dell'intensità del segnale.
 - Il LED è sempre verde.

9 Aggiunta di un apparecchio con ricevitore Hörmann

Il collegamento radio tra gateway ed un apparecchio con ricevitore Hörmann viene stabilito mediante l'app. Per creare il collegamento radio ci sono due possibilità:

- a. Trasmissione di un codice radio dal telecomando, vedere capitolo 9.1.
- b. Apprendimento di un codice radio dal gateway, vedere capitolo 9.2.

NOTA:

Se si utilizza il ricevitore ESE o ESEI BiSecur con la motorizzazione per portoni da garage SupraMatic (serie 3) e si vuole ricevere un riscontro di stato in percentuale, il codice radio del ricevitore integrato (motorizzazione) deve trovarsi nel primo canale dell'apparecchio da configurare (app).

9.1 Trasmissione di un codice radio dal telecomando

Condizioni:

- Il gateway e lo smartphone/il tablet si trovano nella rete domestica utilizzata.
- L'installazione dell'app è avvenuta, vedere capitolo 7.1.
- Gli apparecchi da comandare sono raggiungibili via radio.

1. Sulla pagina principale dell'app selezionare il livello **Apparecchi**.
2. Selezionare il simbolo **+** per aprire il menu **Aggiungi apparecchio**.
 - Si apre la finestra **Aggiungi apparecchio**.
3. Completare i seguenti dati:
 - a. Denominazione (p. es. portone da garage)
 - b. Tipo di apparecchio (p. es. portone da garage a scorrimento verticale)
 - c. Casella di controllo capacità di feedback
Rimuovere il segno di spunta se il proprio apparecchio non ha una funzione di feedback.

NOTA:

Informarsi se il proprio apparecchio ha una funzione di feedback. Una lista di tutte le motorizzazioni e i ricevitori compatibili, nonché dei requisiti di sistema si trova sotto www.bisecur-home.com

4. Selezionare il pulsante **Avanti**.
 - Si apre un'ulteriore finestra **Aggiungi apparecchio**.

Per poter apprendere le funzioni desiderate, il telecomando il cui codice radio è appreso sull'apparecchio deve trovarsi nelle vicinanze del gateway.

⚠ CAUTELA

Pericolo di lesioni a causa della manovra involontaria della porta / del portone

Durante il processo di apprendimento sul sistema radio possono verificarsi manovre accidentali della porta / del portone.

- ▶ Durante l'apprendimento del sistema radio fare attenzione che persone o oggetti non si trovino nella zona di comando dell'impianto.

5. Premere e tenere premuto il tasto del telecomando il cui codice radio deve essere trasmesso.

BiSecur	Il LED del telecomando si accende per 2 secondi di blu e si spegne. Dopo 5 secondi il LED lampeggia alternativamente di rosso e blu.
Codice fisso 868 MHz	Il LED del telecomando è sempre rosso.

6. Selezionare nell'app una funzione che l'apparecchio è in grado di eseguire. A questa funzione viene assegnato il nuovo codice radio.

BiSecur	Il LED del gateway lampeggia lentamente per 4 secondi di blu. Se il codice radio viene riconosciuto, il LED lampeggia rapidamente di blu.
Codice fisso 868 MHz	Il LED del gateway è rosso e lampeggia lentamente per 4 secondi. Se il codice radio viene riconosciuto, il LED è rosso e lampeggia rapidamente.

7. Rilasciare il tasto del telecomando.

Per apprendere ulteriori funzioni:

- ▶ Ripetere le operazioni 5–7.
 - Il LED si illumina di verde.
 - Il LED lampeggia 2 x alternativamente
Nel BiSecur: verde e blu
Con codice fisso: verde e rosso
 - Il LED è sempre verde.

8. Alla fine della trasmissione premere il pulsante **OK**.

Il Gateway è configurato per il funzionamento tramite smartphone / tablet nella rete domestica locale.

NOTA:

Se entro 20 secondi non viene riconosciuto un codice radio valido, si apre una finestra di popup con l'informazione che l'apprendimento del canale desiderato non è riuscito.

9.2 Apprendimento di un codice radio dal gateway

Condizioni:

- Gli apparecchi con ricevitore Hörmann sono in grado di apprendere i codici radio BiSecur dal gateway.
- Il gateway e lo smartphone/il tablet si trovano nella rete domestica utilizzata.
- L'installazione dell'app è avvenuta, vedere capitolo 7.1.
- Il gateway deve trovarsi nelle vicinanze degli apparecchi da apprendere. Gli apparecchi devono essere raggiungibili via radio.

NOTA:

Per le operazioni seguenti attenersi alle istruzioni degli apparecchi.

1. Sulla pagina principale dell'app selezionare il livello **Apparecchi**.
2. Selezionare il simbolo **+** per aprire il menu **Aggiungi apparecchio**.
 - Si apre la finestra **Aggiungi apparecchio**.
3. Completare i seguenti dati:
 - a. Denominazione (p. es. portone da garage)
 - b. Tipo di apparecchio (p. es. portone da garage a scorrimento verticale)
 - c. Casella di controllo capacità di feedback
Rimuovere il segno di spunta se il proprio apparecchio non ha una funzione di feedback.

NOTA:

Informarsi se il proprio apparecchio ha una funzione di feedback. Una lista di tutte le motorizzazioni e i ricevitori compatibili, nonché dei requisiti di sistema si trova sotto **www.bisecur-home.com**

4. Selezionare il pulsante **Avanti**.
 - Si apre un'ulteriore finestra **Aggiungi apparecchio**.
5. Attivare la casella **Apprendi codice radio**.
6. Attivare nell'apparecchio la funzione di "Apprendimento di un codice radio". Eseguire le operazioni indicate nelle istruzioni del rispettivo prodotto.
7. Selezionare nell'app una funzione che l'apparecchio è in grado di eseguire. A questa funzione viene assegnato il nuovo codice radio.
8. Quando l'apparecchio si trova in modalità di apprendimento viene trasmesso il codice radio.
 - Il LED del gateway lampeggia 15 secondi di rosso e blu.
9. Quando nell'apparecchio viene rilevato un codice radio valido significa che l'apprendimento è concluso.

Per apprendere ulteriori funzioni:

- ▶ Ripetere le operazioni 6–9.

10. Alla fine dell'apprendimento premere il pulsante **OK**.

Il Gateway è configurato per il funzionamento tramite smartphone / tablet nella rete domestica locale.

10 Creazione di scenari

Combinare diverse funzioni per formare un unico scenario, p. es. rientro a casa o posizione di ventilazione.

Requisiti:

- L'installazione dell'app è avvenuta, vedere capitolo 7.1.
 - Devono essere configurati più apparecchi e funzioni.
1. Selezionare il simbolo **+** nel livello **Scenari**.
 2. Inserire un nome per il nuovo scenario.
 3. Selezionare il pulsante **Aggiungi**.
 - Si apre una panoramica degli apparecchi disponibili.
 4. Selezionare un apparecchio.
 - Si apre un'ulteriore panoramica che contiene le funzioni apprese in precedenza da questo apparecchio.
 5. Selezionare la funzione desiderata
 - Il nome di questa funzione viene inserito nella panoramica di questo scenario.

Per aggiungere ulteriori apparecchi e funzioni:

- ▶ Ripetere le operazioni 3–5.

6. Alla fine premere il pulsante **OK**.

Un nuovo scenario è stato configurato.

11 Configurazione degli utenti

In un gateway possono essere salvati un amministratore e nove altri utenti.

11.1 Creazione di nuovi utenti e assegnazione dei diritti utente

Se un gateway viene utilizzato da diversi apparecchi o utenti è necessario creare ulteriori utenti.

Requisiti:

- L'installazione dell'app è avvenuta, vedere capitolo 7.1.
 - Siete registrati come amministratore.
1. Selezionare il simbolo **+** nel livello **Gestione utenti**.
 2. Inserire i dati di accesso per il nuovo utente:
 - a. Nome utente
 - b. Password
 - c. Ripeti password
 3. Confermare i dati immessi con il pulsante **OK**.
 - Vengono visualizzati tutti gli apparecchi appresi.
 4. Selezionare gli apparecchi ai quali l'utente può accedere.
 - In corrispondenza degli apparecchi selezionati viene visualizzato come conferma il simbolo **✓** alla fine della riga.
 5. Selezionare il pulsante **Salva** per salvare la selezione.

I diritti utente sono stati configurati per l'utilizzo nella rete domestica.

11.2 Configurazione dell'app del nuovo utente per il funzionamento nella rete domestica

Requisiti:

- La password utente è stata modificata.
1. Installare l'app BiSecur sullo smartphone / il tablet del nuovo utente.
 2. Assicurarsi che il proprio smartphone / tablet si trovi nella rete domestica.
 3. Avviare l'app.
 4. Selezionare il simbolo **+**.
 - Tutti i gateway aggiunti appaiono in una lista di riepilogo.
 5. Selezionare il pulsante **OK**.
 6. Selezionare il proprio gateway.
 7. Inserire il nome utente e la relativa password.
 - Si apre la pagina principale dell'app.

L'app del nuovo utente è stata configurata per il funzionamento nella rete domestica utilizzata.

11.3 Configurazione dell'app del nuovo utente per il funzionamento a distanza nella rete domestica

Requisiti:

- L'app BiSecur è installata.
- Il funzionamento gateway è configurato nel portale Hörmann, vedere capitolo 12.1.

1. Selezionare la voce di menu **Gestione** nel portale Hörmann.
2. Selezionare la voce di menu Smartphone / tablet.
3. Selezionare il simbolo **+** per aggiungere uno smartphone / tablet.
4. Annotare l'ID dell'apparecchio.
5. Completare i campi obbligatori.
6. Salvare i dati inseriti.
7. Selezionare la voce di menu Accessi nel portale Hörmann.
8. Selezionare il simbolo **+** per aggiungere un accesso.
9. Selezionare lo smartphone / il tablet e il gateway per configurarne l'accesso remoto.
10. Salvare i dati inseriti.
11. Disconnettersi dal portale Hörmann.
12. Assicurarsi che lo smartphone / il tablet disponga di una connessione mobile.
13. Avviare l'app.
14. Selezionare il simbolo .
15. Inserire l'ID dell'apparecchio generato automaticamente per il nuovo utente e la relativa password del portale Hörmann.
16. Confermare le impostazioni del portale con il pulsante **OK**.
 - Viene visualizzato un indicatore di stato.
17. Selezionare il pulsante **OK**.
18. Selezionare il proprio gateway.

Se l'installazione non è avvenuta con successo:

- ▶ Ripetere le operazioni 15 – 18.

L'app del nuovo utente è stata configurata per il funzionamento a distanza nella rete domestica utilizzata.

12 Portale Hörmann BiSecur Home

Sul portale Hörmann è possibile registrare il proprio gateway e il proprio smartphone / tablet da utilizzare per il comando tramite Internet in tutto il mondo. La registrazione è unica e si effettua in una pagina Internet Hörmann certificata per la massima sicurezza dei dati.

12.1 Configurazione del funzionamento del gateway dal portale Hörmann

Per poter comandare il gateway anche per strada, ossia al di fuori della propria rete domestica:

1. Visitare il portale Hörmann (www.bisecur-home.com).
2. Registrarsi qui.
3. Seguire l'Assistente di configurazione ed eseguire le operazioni seguenti:
 - a. Registrare il gateway
 - ▶ Inserire l'indirizzo MAC e il codice del gateway. I dati sono riportati sulla targhetta del gateway.
 - ▶ Salvare i dati inseriti.
 - b. Registrare lo smartphone / il tablet
 - ▶ Selezionare il simbolo **+** per aggiungere uno smartphone / tablet.
 - ▶ Annotare l'ID dell'apparecchio.

NOTA:

L'ID dell'apparecchio viene generato automaticamente dal sistema e deve essere registrato nell'app insieme alla password definita dall'utente.

- ▶ Completare i campi obbligatori.
 - ▶ Salvare i dati inseriti.
- c. Configurare l'accesso smartphone / tablet – gateway
 - ▶ Selezionare il simbolo **+** per aggiungere un accesso.
 - ▶ Selezionare lo smartphone / il tablet e il gateway per configurarne l'accesso remoto.
 - ▶ Salvare i dati inseriti.

Per registrare ulteriori gateway, smartphone / tablet e gestire gli accessi.

1. Selezionare la voce di menu **Gestione** nel portale Hörmann.
2. Selezionare una delle opzioni ed eseguire il comando.
3. Disconnettersi dal portale Hörmann.

12.2 Configurazione del collegamento tra app e portale Hörmann

1. Avviare l'app.
2. Selezionare il simbolo .
3. Inserire l'ID dell'apparecchio generato automaticamente e la relativa password definita nel portale Hörmann.
4. Confermare le impostazioni del portale con il pulsante **OK**.
 - Viene visualizzato un indicatore di stato.
5. Selezionare il pulsante **OK**.
6. Selezionare il proprio gateway.

Se l'installazione non è avvenuta con successo:

- ▶ Ripetere le operazioni da 3 a 6.

Se la configurazione è riuscita, il comando attraverso il portale è attivato.

12.3 Navigazione nel portale Hörmann

Directory	Sottodirectory	Descrizione
Home		Panoramica della navigazione
Assistente di configurazione		Questo Assistente guida l'utente attraverso la configurazione.
Impostazioni	Log in / Logout	<ul style="list-style-type: none"> Log in L'utente si connette al portale. Logout L'utente si disconnette dal portale.
	Registra	Indicare i propri dati personali per registrarsi.
	Modifica*	Modificare i dettagli dei punti seguenti: <ul style="list-style-type: none"> Account utente Informazioni di contatto Impostazioni protocollo
	Reset della password	Richiedere i propri dati di accesso <ul style="list-style-type: none"> Nome utente Password
Gestione*	Gateway	Gestire qui i propri gateway.
	Smartphone	<ul style="list-style-type: none"> Gestire i propri dispositivi mobili (smartphone, tablet) per l'accesso remoto al gateway. L'ID dell'apparecchio viene generato automaticamente dal sistema e deve essere registrato nell'app insieme alla password definita dall'utente.
	Accessi	Gestire qui l'accesso tra dispositivi mobili e gateway registrati.
Protocollo*	Gateway	Aprire i protocolli dei collegamenti gateway per poterli consultare.
	Smartphone / tablet	Aprire i protocolli dei collegamenti smartphone / tablet per poterli consultare.
Istruzioni per l'installazione e l'uso		Scaricare qui le istruzioni di BiSecur Home come file PDF.
FAQ		Elenco delle domande più frequenti (inglese: F requently A sken Q uestions, sigla: FAQ) con relative risposte.
Componenti di sistema		Panoramica delle motorizzazioni, dei ricevitori e degli apparecchi compatibili
Video		Filmati, ad es. sull'installazione del gateway
Sigla editoriale		Responsabile dei contenuti
Protezione dei dati		Informazioni sulla privacy da parte dell'incaricato del trattamento dei dati del gruppo Hörmann KG
Condizioni di utilizzo		Condizioni di utilizzo <ul style="list-style-type: none"> Portale Hörmann "BiSecur Home" App BiSecur

* Questa directory è visibile solo all'amministratore.

13 Informazioni e Guida

Maggiori dettagli sull'installazione e sul funzionamento del gateway sono riportate all'indirizzo www.bisecur-home.com
 Informazioni per l'utilizzo dell'app si trovano sotto il tasto di informazione ☰

Anomalia	Fonte	Possibile causa	Rimedio
Gli utenti connessi vengono disconnessi.	App	Login con un solo utente in più smartphone / tablet contemporaneamente.	► Creare ulteriori utenti.
Si apre questa finestra di popup: Operazione non riuscita La connessione dati non è sufficiente per questa applicazione.	App	Lo smartphone / il tablet non si trova nel raggio di portata WLAN.	► Passare a una connessione dati mobile. ► Ripristinare la connessione WLAN.
		Lo smartphone / il tablet non è collegato all'operatore di rete.	► Ripristinare la connessione dati mobile.
		Lo smartphone / il tablet si trovano in un'area tra la connessione dati WLAN e la connessione dati mobile.	► Creare una connessione dati, andando per es. nel campo di ricezione del proprio router.
		Lo smartphone / il tablet non ha una buona connessione dati o la connessione è assente.	► Creare una connessione dati, uscendo ad esempio dalla zona senza copertura.
		Dopo l'installazione WLAN del gateway l'app non è stata collegata.	► Uscire dall'app. ► Riavviare l'app.
Il riscontro di stato arriva in ritardo.	App	L'interrogazione del dispositivo è disturbata e viene visualizzata in ritardo.	► Aggiornare la connessione dati con il simbolo  .
Il riscontro di stato non viene visualizzato in percentuale.	App	Il codice radio del ricevitore integrato (motorizzazione) è stato trasmesso/appreso in modo errato o non è stato trasmesso / appreso affatto.	► Solo nelle motorizzazioni per portoni da garage SupraMatic Serie 3 (dall'indice software Bi) e ProMatic Serie 3 (dall'indice software Bi): il codice radio del ricevitore integrato (motorizzazione) deve trovarsi sul primo canale dell'apparecchio da configurare (app).
		Il dispositivo non supporta questa funzione.	Una panoramica delle motorizzazioni compatibili, dei ricevitori e degli apparecchi si trova sotto www.bisecur-home.com .
Il riscontro di stato non viene visualizzato.	App	Il dispositivo non è raggiungibile.	► Controllare il dispositivo.
		Per il dispositivo non è stata attivata la capacità di feedback.	► Attivare la capacità di feedback per il dispositivo.
		I dispositivi con codice fisso 868 MHz non hanno capacità di feedback.	► Trasformazione al sistema radio BiSecur con HET-E2 BS.
Non possono essere aggiunti altri apparecchi oppure non possono essere elaborati apparecchi già presenti.	App	L'accesso al gateway avviene tramite il portale.	► Registrarsi sul gateway tramite la rete domestica.
		L'accesso al gateway non avviene come amministratore, ma come utente.	► Registrarsi come amministratore nel gateway.
			► Rivolgersi all'amministratore del vostro gateway.
All'avvio dell'app vengono visualizzati gli apparecchi.	App	Per il gateway è stato attivato un accesso rapido.	► Disattivare l'accesso rapido a questo gateway sotto le impostazioni.

Anomalia	Fonte	Possibile causa	Rimedio
L'utente di un gateway non può essere modificato. Dopo la selezione del gateway viene visualizzata direttamente la pagina principale.	App	I dati di login dell'utente sono stati salvati.	► Cancellare i dati di login nelle impostazioni.
La lingua di uscita dell'app è stata modificata in inglese.	App	La lingua del vostro smartphone/tablet è impostata su automatica o su una lingua non riconosciuta dall'app.	► Impostare la lingua del vostro smartphone/tablet in tedesco o nella lingua di uscita desiderata nelle impostazioni.
Con la selezione del gateway BiSecur compare il messaggio <ul style="list-style-type: none"> • La comunicazione col Gateway è fallita • Nome utente o password errati 	App	Il gateway BiSecur Gateway e lo smartphone/tablet non si trovano nella stessa rete domestica Alla prima installazione del gateway BiSecur vengono salvati i seguenti dati di accesso. Nome utente "admin" Password: "0000"	► Assicurarsi che il gateway BiSecur e lo smartphone/tablet si trovino nella stessa rete domestica. ► Riportare il gateway BiSecur all'impostazione di fabbrica.
Il gateway BiSecur deve passare ad un altro WLAN, questo non è possibile.	App	Il WLAN è già installato	► Collegare il gateway al router mediante il cavo di rete. Assicurarsi che il vostro smartphone/tablet si trovi nella nuova rete e che la rete precedente sia stata disattivata. ► Installare nuovamente il gateway.
Viene visualizzato il simbolo 	App	Dopo una caduta di tensione o all'attivazione del limitatore di sforzo sulla motorizzazione portone.	► Eseguire una manovra di riferimento sulla motorizzazione portone.
Nella selezione del gateway non viene visualizzato quello cercato o nessun gateway.	Gateway	Il gateway e lo smartphone o tablet non si trovano nella stessa rete durante l'installazione. Durante l'installazione il gateway non ha nessun collegamento LAN alla rete.	► Portare il gateway e lo smartphone o il tablet nella stessa rete. ► Effettuare una connessione tra il gateway e il router tramite il cavo di collegamento.
Il LED lampeggia permanentemente in verde: Il gateway non si registra autonomamente al router.	Gateway	Le impostazioni del router non consentono al gateway di connettersi.	► Controllare le impostazioni del router e consentire l'accesso di ulteriori nodi di rete.
L'installazione WLAN non è possibile.	Router	Nel router è impostata la modalità mista (WPA/WPA2). Nelle impostazioni del router il SSID (nome della rete) contiene uno spazio vuoto. Nel router è stata impostata la frequenza radio errata per il segnale WLAN.	► Impostare il tipo di criptaggio di sicurezza su WPA o WPA2. * ► Riportare nelle impostazioni del router un SSID (nome della rete) senza spazio vuoto. * ► Impostare la frequenza radio nel router a 2,4 GHz. *
Il router non è raggiungibile.	Router	Il collegamento con il gateway tramite Internet non è possibile.	► Verificare le impostazioni del router.

* Una modifica può comportare che altri apparecchi connessi al WLAN non siano più collegati alla rete domestica.

Anomalia	Fonte	Possibile causa	Rimedio
Quando si aggiunge il gateway compare il messaggio che questo gateway è già stato assegnato. Non compare tuttavia nelle connessioni gateway.	Portale	L'indirizzo MAC di questo gateway è già stato utilizzato in un altro account utente.	► Controllare i collegamenti gateway in tutti gli account utente creati.
			► Rivolgersi all'amministratore del server del portale Hörmann
Un collegamento del gateway esterno alla rete domestica con una connessione dati mobile non è possibile.	App	Collegamento radio / dati errato.	► Creare una connessione dati mobile con lo smartphone / il tablet.
		Lo smartphone /il tablet non è collegato a Internet.	
	Portale	Il gateway non è registrato nel portale.	► Registrare il gateway.
		Lo smartphone/il tablet non è registrato nel portale.	► Registrare lo smartphone / il tablet.
		L'accesso dello smartphone / del gateway non è stato affatto configurato o solo in parte.	► Configurare gli accessi completamente.

Anomalia	Fonte	Possibile causa	Rimedio
Un collegamento del gateway esterno alla rete domestica con una connessione dati mobile non è possibile.	Router	<p>Problemi con l'indirizzo IP nell'area DHCP</p> <p>Nei router UMTS /LTE o nei ripetitori sensato</p>	<ul style="list-style-type: none"> ▶ Riportare nel router l'assegnazione degli indirizzi MAC / IP del gateway e assegnare al gateway un indirizzo IP fisso (fuori dall'area DHCP). Il consiglio non è realizzabile per tutti i router.
		<p>Il firewall del router installato blocca la connessione dati al gateway.</p>	<ul style="list-style-type: none"> ▶ Assegnare al gateway un indirizzo IP fisso e attivare il firewall corrispondente. Durante l'attivazione del firewall devono essere attivati e sbloccati i seguenti protocolli e porte: <ul style="list-style-type: none"> • Comunicazione interna (App e gateway si trovano sulla stessa rete): <ul style="list-style-type: none"> - Porta 80 (Server, HTTP) - Porta 4000 (Server, protocollo proprietario via TCP) • Comunicazione esterna (l'app si trova in una rete diversa o mobile): <ul style="list-style-type: none"> - Port a443 (TLS) - UDP (porta standard) - DNS (porta standard) • Indirizzi Host per il gateway (sono necessari per la comunicazione del gateway tramite il portale) <ul style="list-style-type: none"> - sslbiseclan.itbcloud.de (TLS, protocollo proprietario) - Richieste temporali: pool.ntp.org <p>DNS: viene richiesto dinamicamente dal gateway o inserito staticamente sul sito Web del gateway</p>

14 Reset del dispositivo nel gateway

Il gateway può essere resettato completamente alle impostazioni di fabbrica con le operazioni seguenti.

1. Premere il tasto e tenerlo premuto.
 - Il LED lampeggia lentamente di blu per 5 secondi.
 - Il LED lampeggia velocemente di blu per 2 secondi.
 - Il LED rimane acceso a lungo di blu.
2. Rilasciare il tasto.
Il gateway si trova nello stato di fornitura.



NOTA:

Se il tasto viene rilasciato prima del tempo, il reset dell'apparecchio si interrompe e i codici radio non vengono cancellati.

15 Cancellazione del gateway

Se le funzioni del gateway non sono più necessarie occorre cancellare il gateway in due punti.

15.1 Cancellazione nell'app

1. Avviare l'app.
 - Si apre la panoramica del gateway.
2. Selezionare il simbolo .
 - Dietro al gateway disattivato compare il simbolo .
3. Selezionare il simbolo  dopo il gateway da cancellare / disinstallare.
 - Si apre la finestra **Cancella gateway**.
4. Confermare la cancellazione con **Si**.

15.2 Cancellazione sul server del portale

Connettersi al server del portale con il login.

1. Selezionare la voce di menu **Gestione** nel portale Hörmann.
2. Selezionare la voce di menu **Gateway**.
 - Si apre una pagina nella quale è possibile aggiungere, visualizzare e cancellare i gateway.
3. Selezionare il simbolo  dopo il gateway da cancellare.
4. Confermare la cancellazione con **OK**.

16 Pulizia

ATTENZIONE

Una pulizia scorretta può danneggiare il gateway

L'uso di detersivi non adatti può intaccare la custodia.

- ▶ Per la pulizia del gateway utilizzare solo un panno pulito e morbido.

17 Smaltimento



Apparecchi elettrici, elettronici e batterie non devono essere smaltiti come rifiuti domestici o non riciclabili, bensì devono essere consegnati presso i punti di accettazione e raccolta destinati allo scopo.

18 Dati tecnici

18.1 Gateway

Tipo	Unità di trasmissione BiSecur Gateway
Frequenza	BiSecur 868 MHz e codice fisso 868 MHz
Alimentazione elettrica	5 V DC
Max. potenza assorbita	2 W
Interfaccia	RJ-45 (Ethernet)
Classe di protezione	III
tipo di protezione	IP 20
Temperatura ambiente consentita	da -20 °C a +60 °C

18.2 Alimentatore con spina

Alimentazione elettrica	100–240 V AC / 50 / 60 Hz
Tensione di uscita	5 V DC
Max. potenza assorbita	5 W
Classe di protezione	II
tipo di protezione	IP 20

19 Dichiarazione CE di conformità

ai sensi della Radio Equipment Directive (RED) 2014/53/UE

Con la presente la

Ditta Hörmann KG Verkaufsgesellschaft
Upheider Weg 94-98
D-33803 Steinhagen

dichiara che questo

Apparecchio Unità di trasmissione per apparecchi con ricevitore Hörmann

Denominazione articolo	BiSecur Gateway
Denominazione tipo	Gateway LAN / WLAN BiSecur

nella struttura, nel tipo e nella versione da lei messa in circolazione è conforme ai requisiti fondamentali e ad altre prescrizioni rilevanti della direttiva Radio Equipment Directive (RED) 2014/53/UE.

La presente dichiarazione perde validità qualora l'apparecchio sia stato modificato senza espressa approvazione.

Norme e specifiche applicate o consultate

EN 60950-1

EN 62311

ETSI EN 301 489-1

ETSI EN 301 489-3

ETSI EN 300 220-1

ETSI EN 300 220-2

ETSI EN 300 328

Questo apparecchio può essere messo in funzione in tutti i paesi europei, in Norvegia, Svizzera e altri stati.

Steinhagen, 13/06/2016



p.p. Axel Becker
Direttore amministrativo

Índice

1	Acerca destas instruções	131	12	Portal BiSecur Home da Hörmann	140
1.1	Instruções de aviso utilizadas	131	12.1	Configurar o funcionamento do gateway através do portal da Hörmann.....	140
2	Instruções de segurança	131	12.2	Configuração da ligação entre a aplicação e o portal da Hörmann.	140
2.1	Utilização segundo as disposições	131	12.3	Navegação através do portal da Hörmann	141
2.2	Instruções de segurança relativas ao funcionamento do BiSecur Gateway.....	131	13	Informações e ajuda	142
2.3	Declaração de proteção de dados.....	132	14	Reset ao equipamento no gateway	146
3	Resumo do sistema BiSecur Home	132	15	Anulação do gateway	146
4	Volume de entrega	133	15.1	Anulação na aplicação	146
5	Descrição do gateway	133	15.2	Anulação no servidor do portal	146
5.1	Indicação de LED	133	16	Limpeza	146
6	Colocação em funcionamento do gateway	134	17	Tratamento	146
6.1	Requisitos do sistema	134	18	Dados técnicos	146
6.1.1	Android	134	18.1	Gateway	146
6.1.2	iOS.....	134	18.2	Transformador	146
6.1.3	Rede doméstica	134	19	Declaração de conformidade CE	146
6.2	Ligação	134			
7	Aplicação (App) BiSecur	134			
7.1	Instalação da aplicação.....	135			
7.2	Programação do gateway	135			
7.3	Função de ajuda.....	135			
7.4	Explicação dos símbolos da aplicação	135			
7.4.1	Programações do sistema.....	135			
7.4.2	Dispositivos e equipamentos	135			
7.4.3	Manuseamento dos equipamentos.....	136			
7.4.4	Notificações do sistema	136			
7.5	Página principal da aplicação	136			
7.5.1	Nível de equipamentos.....	136			
7.5.2	Nível Cenários	136			
7.5.3	Nível Programações	136			
7.5.4	Gerir o nível Utilizadores.....	137			
7.5.5	Tecla Info 	137			
8	WLAN	137			
8.1	Configurar o funcionamento WLAN entre gateway e router.....	137			
8.2	Verifique a intensidade do sinal WLAN.....	137			
9	Inserir o equipamento com recetor da Hörmann	138			
9.1	Memorização de um código de radiofrequência do emissor.....	138			
9.2	Programação de um código de radiofrequência do gateway	138			
10	Criação de cenários	139			
11	Criar utilizadores	139			
11.1	Criar o novo utilizador e atribuir os direitos de utilizador	139			
11.2	Configurar a aplicação do novo utilizador para o funcionamento na sua rede doméstica	139			
11.3	Configurar a aplicação do novo utilizador para o funcionamento à distância	140			

É proibida a divulgação e a reprodução do presente documento, bem como a utilização e a comunicação do seu teor, desde que não haja autorização expressa para o efeito. O incumprimento obriga a indemnizações. Reservados todos os direitos de patentes, modelos registados ou registo de modelos registados de apresentação. Reservados os direitos de alteração.

Exma. Cliente, Exmo. Cliente

Agradecemos ter optado por um dos nossos produtos de qualidade.

1 Acerca destas instruções

Leia cuidadosamente e, na íntegra, estas instruções, que contêm informações importantes acerca do produto. Cumpra as instruções e respeite sobretudo as instruções de segurança e de aviso.

Guarde cuidadosamente estas instruções e providencie, que as mesmas estejam acessíveis a todo o momento e possam ser consultadas pelo utilizador do produto.

1.1 Instruções de aviso utilizadas

 O símbolo geral de aviso assinala um perigo, que poderá provocar lesões ou a morte . Na parte escrita, o símbolo geral de aviso é utilizado em conjunto com os seguintes níveis de aviso. Na parte ilustrada, uma informação adicional remete para as explicações na parte escrita.
⚠ AVISO
Assinala um perigo, que poderá levar à morte ou a lesões graves.
ATENÇÃO
Assinala um perigo, que poderá levar à danificação ou destruição do produto .

2 Instruções de segurança

2.1 Utilização segundo as disposições

O BiSecur Gateway é uma unidade emissora bidirecional

- para o acionamento de automatismos para portões / automatismos para portas e acessórios de radiofrequência
- para a consulta da posição atual.

Serve de interface entre a sua rede doméstica e os equipamentos com recetores da Hörmann.

Não são permitidos outros tipos de aplicação. O fabricante não se responsabiliza por danos resultantes de uso ou manuseamento incorretos.

2.2 Instruções de segurança relativas ao funcionamento do BiSecur Gateway

⚠ AVISO
Perigo de lesão durante o movimento do portão / movimento da porta Se a aplicação BiSecur for acionada através de smartphone / tablet, podem ficar feridas pessoas devido ao movimento do portão / movimento da porta. <ul style="list-style-type: none"> ▶ Certifique-se, que o smartphone / tablet não permaneça ao alcance das crianças e que seja somente utilizado por pessoas devidamente instruídas com o funcionamento do dispositivo telecomandado! ▶ De modo geral, terá de acionar a aplicação com contacto visual com o portão / a porta, se o mesmo / a mesma só tiver um dispositivo de segurança! ▶ Transponha as aberturas de portão / aberturas de porta de dispositivos acionados à distância apenas, se o portão / a porta se encontrar na posição final aberta! ▶ Nunca permaneça na área de movimento do portão / da porta.

⚠ CUIDADO
Perigo devido à ligação inadvertida de equipamentos Devido ao acionamento à distância de equipamentos, pode verificar-se uma ligação inadvertida, p. ex. as máquinas podem ser colocadas em funcionamento. <ul style="list-style-type: none"> ▶ Certifique-se que, através do acionamento à distância, não se verifiquem riscos para pessoas ou objetos ou esses riscos estejam cobertos por dispositivos de segurança. ▶ Cumpra as instruções do fabricante dos equipamentos comandados à distância. ▶ As máquinas não podem ser colocadas, inadvertidamente, em funcionamento.

ATENÇÃO
Danificação da função devido às influências ambientais Em caso de incumprimento poderá ser danificada a função! Proteja o gateway das seguintes influências: <ul style="list-style-type: none"> • Insolação direta (temperatura ambiente admissível: -20 °C a +60 °C) • Humidade • Poeira

NOTAS:

- Após a programação ou a extensão do sistema de radiofrequência, realize um ensaio de funções.
- Para a colocação em funcionamento ou extensão do sistema de radiofrequência utilize exclusivamente peças de origem.
- As realidades locais podem ter influência no alcance do sistema de radiofrequência.
- Os telemóveis GSM-900 podem influenciar o alcance aquando de uma utilização em simultâneo.

2.3 Declaração de proteção de dados

Aquando do manuseamento do gateway à distância, verifica-se uma transmissão dos dados do produto e dos procedimentos de comutação em relação ao portal da Hörmann.

Tenha atenção às declarações de proteção de dados no portal ou na aplicação.

3 Resumo do sistema BiSecur Home

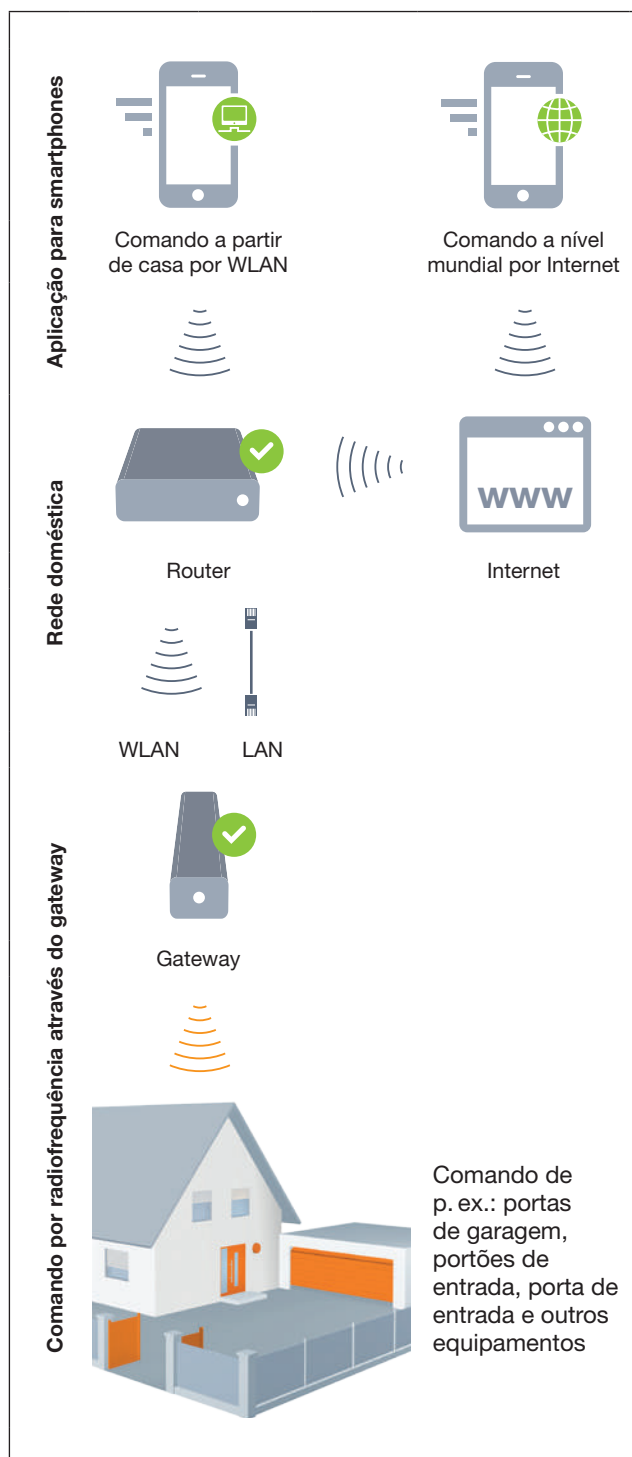

Veja o filme de curta metragem em:
www.bisecur-home.com/videos



4 Volume de entrega

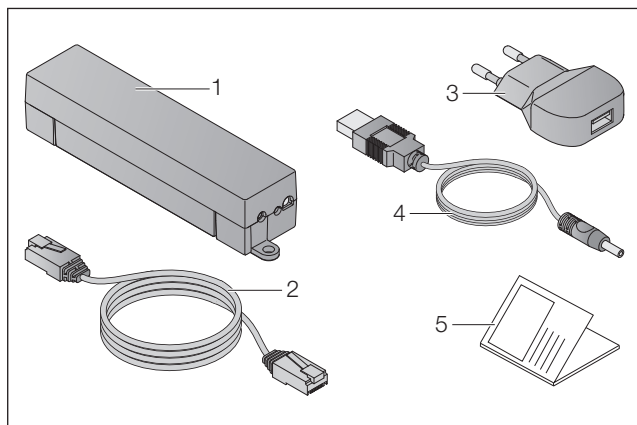

1. BiSecur Gateway
2. Cabo de rede CAT 5E, 1 m
3. Transformador 100–240 V AC/5 V DC/1,0 A
4. Cabo de USB-A para DC
5. Manual de consulta rápida para a primeira colocação em funcionamento

5 Descrição do gateway

Com o BiSecur Gateway da Hörmann pode acionar comodamente os seus automatismos para portões / automatismos para portas, bem como outros equipamentos com recetores da Hörmann através de smartphone ou tablet. Para além disso, a aplicação indica-lhe a posição do portão / posição da porta, bem como o estado dos seus equipamentos.

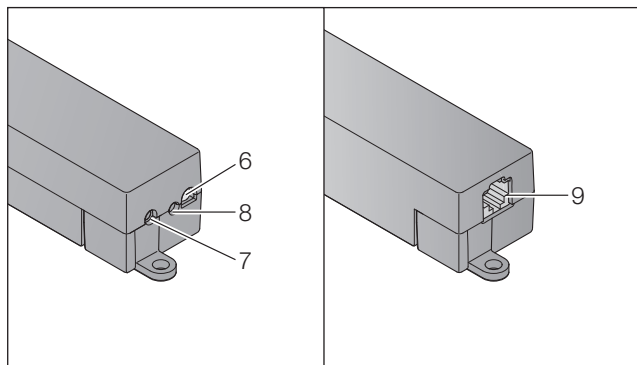

6. LED, multicores
7. Tecla
8. Ligação para o transformador
9. Ligação para o cabo de rede

5.1 Indicação de LED

Verde (GN)

Estado	Função
Pisca	Após a aplicação da tensão até à ligação ativa com a rede O gateway faz a ligação à rede
Está permanentemente aceso	Ligação ativa com a rede
Aceso durante 5 segundos	Boa receção WLAN

Azul (BU)

Estado	Função
Aceso durante 1 segundo	Consulta de estado com um canal
Iluminado durante 2 segundos	Está a ser transmitido um código de radiofrequência (BiSecur)
Pisca lentamente durante 4 segundos, pisca rapidamente durante 2 segundos	O gateway programa um código de radiofrequência BiSecur do emissor
Pisca lentamente durante 5 segundos, pisca rapidamente durante 2 segundos, permanece iluminado por muito tempo	Reset ao equipamento

Vermelho (RD)

Estado	Função
Aceso durante 2 segundos	Está a ser transmitido um código de radiofrequência (código fixo)
Aceso durante 5 segundos	Má receção WLAN
Pisca lentamente durante 4 segundos, pisca rapidamente	O gateway programa um código fixo-código de radiofrequência do emissor

Azul (BU) e verde (GN)

Estado	Função
Pisca alternadamente	Consulta de estado aquando de - várias consultas - vários canais

Azul (BU) e vermelho (RD)

Estado	Função
Pisca alternadamente durante 15 segundos	Modo de memorização / transmissão

Verde (GN) e vermelho (RD)

Estado	Função
Pisca alternadamente durante 5 segundos	Receção média WLAN

6 Colocação em funcionamento do gateway

6.1 Requisitos do sistema

6.1.1 Android

- a partir da versão do software 2.3
- mín. 256 MB RAM

6.1.2 iOS

- a partir da versão do software iOS 6
- a partir do iPod touch 5ª Geração
- a partir do iPhone 4S
- a partir do iPad 2
- a partir do iPad mini

6.1.3 Rede doméstica

- Acesso em banda larga à Internet
- Navegador de Internet
 - Firefox a partir da versão 14
 - Chrome a partir da versão 22
 - Safari a partir da versão 4
 - Internet Explorer a partir da versão 10
 - Outros navegadores da Web atualizados com apoio do Javascript e CSS3
- WLAN-Router
 - WLAN-Standard IEEE 802.11b/g/n
 - Encriptação WPA-PSK ou WPA2-PSK
 - O nome da rede não contém espaços
 - É permitido o acesso a outros dispositivos
- Conector LAN livre no router
- Alimentação de tensão (100–240 V AC / 50 / 60 Hz)
- Smartphone ou tablet com acesso à App StoreSM ou ao GoogleTM play
- Local com ligação por radiofrequência em relação ao equipamento a utilizar.

6.2 Ligação

Local para o seu gateway:

- ▶ Certifique-se que, no local selecionado, esteja acessível por radiofrequência, o equipamento a utilizar.

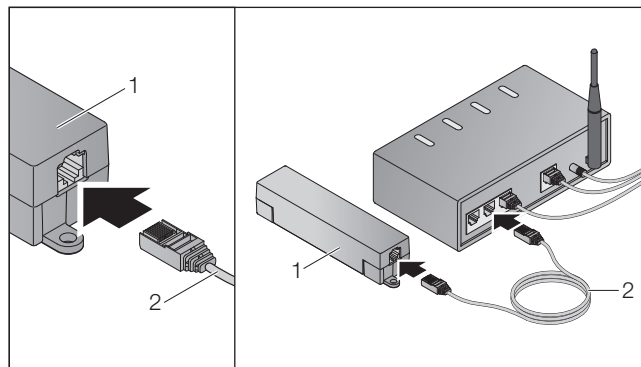

- ▶ Ligue o gateway (1) através do cabo de rede (2) ao router.

ATENÇÃO

Destruição do gateway devido à utilização de um transformador não autorizado.

Se o gateway não for acionado com o nosso transformador, podem verificar-se danos daí resultantes.

- ▶ Utilize exclusivamente o transformador fornecido ou as nossas peças sobressalentes.

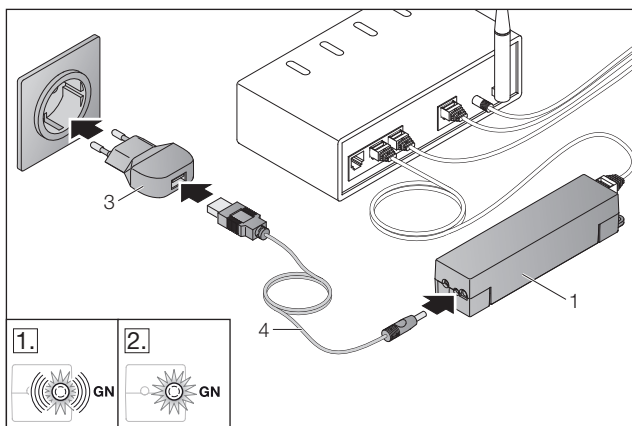

- ▶ Ligue o gateway (1) através do cabo (4) e do transformador (3) à rede de corrente (100–240 V AC / 50 / 60 Hz).

1. O LED pisca a verde:
 - Foi aplicada a tensão.
 - Ainda não existe uma ligação ativa à rede.
 - O registo na rede pode demorar alguns segundos.
2. O LED encontra-se ligado permanentemente a verde:
 - Existe uma ligação ativa à rede.

O gateway está disponível para o funcionamento LAN.

7 Aplicação (App) BiSecur



Com a aplicação, pode acionar os equipamentos pretendidos com o seu smartphone ou o seu tablet, p. ex. automatismos para portões de entrada e de garagem, portas, bem como outros equipamentos com recetores da Hörmann.

Funções:

- Configuração e gestão de equipamentos
- Acionamento de equipamentos
- Consulta de estado
- Criação de cenários
- Atribuição de direitos
- E-mail para contactar a assistência
- Notificações da assistência

A aplicação BiSecur está disponível na App StoreSM ou no GoogleTM play.

7.1 Instalação da aplicação

- ▶ Instale a aplicação BiSecur no seu smartphone / tablet.

7.2 Programação do gateway

1. Certifique-se, que o seu smartphone / tablet se encontre na sua rede doméstica.
2. Inicie a aplicação.
3. Selecione o símbolo +.
 - A aplicação procura gateways existentes da Hörmann.
 - Este processo pode demorar alguns segundos.
 - Todos os gateways acrescentados aparecem num resumo.
4. Selecione o botão **OK**.
5. Selecione o seu gateway.

A página principal da aplicação abre-se.

NOTA:

Por motivos de segurança, altere a sua palavra-passe após o primeiro registo.

Para acionar os equipamentos com a aplicação, terão de ser realizados os seguintes passos:

- Adicionar o equipamento pretendido
- Transmitir / programar a função pretendida











- ▶ Ver capítulo 9





7.3 Função de ajuda

Para facilitar o manuseamento da aplicação, encontra-se integrada uma função de ajuda.



- ▶ Selecione o símbolo ? para exibir ou ocultar a página de ajuda.

7.4 Explicação dos símbolos da aplicação









Símbolo	Significado / Função
	Voltar
	Processar
	Inserir
	Procurar redes WLAN
	Estado do sistema WLAN
	Sistema WLAN bem sucedido
	Sistema WLAN mal sucedido
	Ativar
	Anular
	Atualizar

	E-mail para a assistência
	Função de ajuda
	Tecla Info
	Notificações da assistência







7.4.1 Programações do sistema

Símbolo	Significado / Função
	Parâmetros do portal
	Ligação com a rede doméstica
	Ligação através de Internet







7.4.2 Dispositivos e equipamentos

Símbolo	Significado / Função
	Porta de garagem que se desloca na vertical (aqui: fechada)
	Porta de garagem que se desloca na horizontal (aqui: fechada)
	Portão de batente, 1 batente (aqui: meio aberto)
	Portão de batente, 2 batentes (aqui: meio aberto)
	Portão de correr (aqui: meio aberto)
	Porta (aqui: fechada)
	Luz (aqui: ligada)
	Tomada (aqui: ligada)

7.4.3 Manuseamento dos equipamentos

Símbolo	Significado / Função
	Impulso
$\frac{1}{2}$	Abertura parcial
	Iluminação do automatismo
	Deslocação da porta no sentido porta aberta (depende do equipamento)
	Deslocação da porta no sentido porta fechada (depende do equipamento)
	Funcionamento automático
	Ligado / Desligado

7.4.4 Notificações do sistema



Símbolo	Significado / Função
	- ATENÇÃO: erros - Não existe qualquer ponto de referência
	Não existem dados disponíveis
	- Fecho automático - Atraso no arranque
	Indicações do sentido de deslocação
	
	Imobilização ativa

7.5 Página principal da aplicação

Na página principal estão disponíveis os seguintes níveis:

- Equipamentos
- Cenários
- Definições
- Gerir utilizadores

7.5.1 Nível de equipamentos

Símbolo	Significado / Função
	Inserir novos equipamentos
	Fazer a consulta dos equipamentos

	Dar um nome novo aos equipamentos, desativar a capacidade de comunicação de retorno, programar um canal novo no equipamento, anular por completo os equipamentos ou canais individuais
---	--

Os equipamentos inseridos são listados em forma de resumo com as seguintes informações:

- Designação
- Apresentação (porta seccional, portão de batente, portão de correr, etc.)
- Estado atual



Por gateway podem ser programadas, no total, 16 funções. Exemplo para quatro funções:

- Impulso,
- deslocação da porta no sentido porta aberta,
- deslocação da porta no sentido porta fechada,
- abertura parcial

Pode acionar os equipamentos inseridos diretamente com as funções programadas.

Inserir o equipamento com recetor da Hörmann, ver capítulo 9.

7.5.2 Nível Cenários

Símbolo	Significado / Função
	Inserir novo cenário
	Mudar o nome dos cenários, inserir funções do equipamento para um cenário, anular por completo os cenários ou apenas funções individuais

Combine várias funções individuais num cenário. Pode, p. ex. fazer o seguinte, premindo uma tecla

- Acionar simultaneamente a sua porta de garagem e o seu portão de entrada.
- Acionar a sua porta de entrada com a sua iluminação exterior.
- Em duas portas de garagem, programar simultaneamente a posição de ventilação.

Os cenários inseridos são listados em forma de resumo com a respetiva designação.

Se selecionar um cenário são executadas, de imediato, as funções configuradas.

Criar cenários, ver capítulo 10.

7.5.3 Nível Programações

- a. Canais programados
- b. Anular os dados de login guardados
Se confirmar a anulação dos dados de login com OK, tem de ser introduzido depois novamente a palavra-passe aquando da seleção do gateway.
- c. Alterar a palavra-passe
- d. Acesso rápido
Se, no gateway, se encontrar ativado o acesso rápido, a aplicação acede depois automaticamente, na medida do possível.
- e. Gerir as janelas pop-up
- f. Alterar o nome do gateway
- g. WLAN

7.5.4 Gerir o nível Utilizadores

Símbolo	Significado / Função
+	Inserir novo utilizador
✓	Ativar os direitos de utilizador
✎	Processar utilizador

Como administrador pode definir que equipamentos podem ser manuseados pelos respetivos utilizadores.

Exemplo: O seu vizinho pode, durante as suas férias, abrir o portão de entrada mas não pode abrir a porta de entrada.

Inserir novo utilizador e atribuir os direitos de utilizador, ver capítulo 11.1.

7.5.5 Tecla Info

A tecla Info exibe as seguintes informações e funções:

- a. Informações (gerais, FAQ)
- b. Cancelar
- c. Ajuda online
- d. Avisos

8 WLAN

8.1 Configurar o funcionamento WLAN entre gateway e router

Se o seu gateway se encontrar nas proximidades do router e os seus equipamentos estiverem acessíveis por radiofrequência, ambos os equipamentos podem ficar ligados por LAN. Neste caso, pode ignorar este capítulo.

Pressupostos:

- O gateway está ligado ao router através do cabo de rede.
- As configurações do router estão corretas, ver capítulo 6.1.3.
- Realizou-se o acesso à aplicação, ver capítulo 7.1.0.
- O gateway e o seu smartphone / tablet encontram-se na sua rede doméstica.

1. Selecione, na página principal da aplicação, o nível **Parâmetros**.
 - O nível **Parâmetros** abre-se.
2. Selecione o campo **WLAN**.
 - A janela relativa às **Redes WLAN** abre-se.
3. Selecione o símbolo .
 - A aplicação procura automaticamente redes WLAN ativas.
 - As redes visíveis são apresentadas numa janela nova.
4. Selecione a sua rede WLAN.
5. Introduza a palavra-passe para o seu acesso WLAN.

NOTA:

Durante a procura automática só são reconhecidas redes visíveis.

Se a rede pretendida não for apresentada automaticamente, terá de ser configurada manualmente.

- ▶ Registe as seguintes informações:
 - a. Nome (SSID / nome da rede)
 - b. Palavra-passe (rede)
- 6. Selecione o botão **Conectar**.
 - Aparece uma indicação de estado.

Se a configuração não foi bem sucedida:

- ▶ Repita os passos 4 – 6.

Aquando de uma configuração bem sucedida, o gateway está acessível através de WLAN.

7. Remova o cabo de rede.
8. Faça log-off na aplicação.

O gateway está configurado para o acionamento através de smartphone / tablet no funcionamento WLAN local.

8.2 Verifique a intensidade do sinal WLAN

No gateway pode verificar a intensidade do sinal WLAN para encontrar o melhor local para o funcionamento do seu gateway.

NOTA:

Durante a verificação da intensidade do sinal WLAN não é possível qualquer manuseamento do gateway.

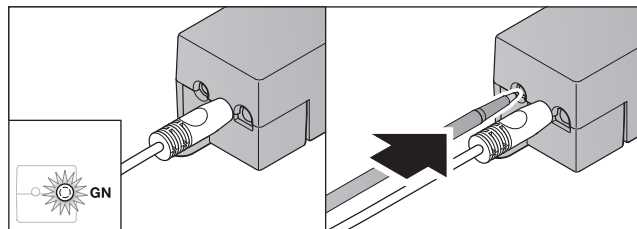

1. O gateway tem de ter uma ligação de rede ativa.
 - O LED fica aceso permanentemente a verde.
2. Prima 1 x brevemente a tecla no gateway.
 - A indicação atual do LED é interrompida após 5 segundos.
 - Durante 5 segundos é exibida a intensidade do sinal WLAN:

LED	Estado	Função
Verde (GN)	Aceso durante 5 segundos	Boa receção WLAN
Verde (GN) e vermelho (RD)	Pisca alternadamente durante 5 segundos	Receção média WLAN
Vermelho (RD)	Aceso durante 5 segundos	Má receção WLAN

3. O gateway conclui a indicação do estado.
 - O LED desliga-se brevemente.

4. O gateway comuta para o modo de funcionamento, em que se encontrou antes da verificação da intensidade do sinal.
 - O LED fica aceso permanentemente a verde.

9 Inserir o equipamento com recetor da Hörmann

A ligação por radiofrequência entre o gateway e um equipamento com recetor da Hörmann é configurada através da aplicação. Para estabelecer a ligação por radiofrequência, existem duas possibilidades:

- a. Memorização de um código de radiofrequência do emissor, ver capítulo 9.1.
- b. Programação de um código de radiofrequência do gateway, ver capítulo 9.2.

NOTA:

Se, com o automatismo para porta de garagem SupraMatic (série 3) utilizar o recetor ESE ou ESEI BiSecur e pretender receber uma comunicação de retorno do estado em percentagem, então no primeiro canal do equipamento a programar (aplicação) tem de encontrar-se o código de radiofrequência do recetor integrado (automatismo).

9.1 Memorização de um código de radiofrequência do emissor

Pressupostos:

- O gateway e o seu smartphone / tablet encontram-se na sua rede doméstica.
 - Realizou-se a instalação da aplicação, ver capítulo 7.1.
 - Os equipamentos a utilizar encontram-se acessíveis por radiofrequência.
1. Selecione, na página principal da aplicação, o nível **Equipamentos**.
 2. Selecione o símbolo **+** para aceder ao menu **Inserir equipamento**.
 - A janela **Adicionar equipamento** abre-se.
 3. Complete as seguintes informações:
 - a. Designação (p. ex. porta de garagem)
 - b. Modelo do equipamento (p. ex. porta de garagem que se desloca na vertical)
 - c. Caixa de seleção Capacidade de comunicação de retorno
Remova o visto, se o seu equipamento não tiver capacidade de comunicação de retorno.

NOTA:

Informe-se, se o seu equipamento tem capacidade de resposta. A lista de todos os automatismos e recetores compatíveis, bem como os requisitos do sistema podem ser consultados em

www.bisecur-home.com

4. Selecione o botão **Continuar**.
 - Uma outra janela **Adicionar equipamento** abre-se.

Para se conseguir programar as funções pretendidas, o emissor cujo código de radiofrequência deve ser programado no equipamento, deve encontrar-se nas proximidades do gateway.

⚠ CUIDADO

Perigo de lesão devido à deslocação inadvertida do portão / da porta

Aquando do processo de ajuste no sistema de radiofrequência podem verificar-se deslocações de portão / deslocações de porta não intencionais.

- ▶ Aquando da programação do sistema de radiofrequência tenha em atenção, que na área de movimento do dispositivo não se encontrem pessoas ou objetos.

5. Prima e mantenha premida a tecla do emissor cujo código de radiofrequência deva ser transmitido.

BiSecur	O LED do emissor fica iluminado durante 2 segundos a azul e desliga-se. Após 5 segundos, o LED pisca alternadamente a vermelho e azul.
Código fixo 868 MHz	O LED do emissor fica aceso continuamente a vermelho.

6. Selecione na aplicação uma função, que o equipamento possa executar. A esta função é agregado o novo código de radiofrequência.

BiSecur	O LED do gateway pisca lentamente a azul durante 4 segundos. Se o código de radiofrequência for reconhecido, o LED pisca rapidamente a azul.
Código fixo 868 MHz	O LED do gateway pisca lentamente a vermelho durante 4 segundos. Se o código de radiofrequência for reconhecido, o LED pisca rapidamente a vermelho.

7. Largue a tecla do emissor.

Para programação de outras funções:

- ▶ Repita os passos 5 – 7.
 - O LED fica aceso a verde.
 - O LED pisca 2 x alternadamente no BiSecur: verde e azul
no código fixo: verde e vermelho
 - O LED fica aceso permanentemente a verde.
- 8. Para conclusão da transmissão, prima o botão **OK**.

O gateway está configurado para o acionamento através de smartphone / tablet na rede doméstica local.

NOTA:

Se, durante 20 segundos, não for reconhecido nenhum código de radiofrequência válido, então abre-se uma janela Popup com a informação, que a programação do canal pretendido falhou.

9.2 Programação de um código de radiofrequência do gateway

Pressupostos:

- Os equipamentos com recetor da Hörmann podem programar códigos de radiofrequência do gateway.
- O gateway e o seu smartphone / tablet encontram-se na sua rede doméstica.
- Realizou-se a instalação da aplicação, ver capítulo 7.1.
- O gateway tem de encontrar-se nas proximidades dos equipamentos a programar. Os equipamentos têm de estar acessíveis por radiofrequência.

NOTA:

As instruções dos equipamentos têm de ser respeitadas para os seguintes passos.

1. Selecione, na página principal da aplicação, o nível **Equipamentos**.
2. Selecione o símbolo **+** para aceder ao menu **Inserir equipamento**.
 - A janela **Adicionar equipamentos** abre-se.
3. Complete as seguintes informações:
 - a. Designação (p. ex. porta de garagem)
 - b. Modelo do equipamento (p. ex. porta de garagem que se desloca na vertical)
 - c. Caixa de seleção Capacidade de comunicação de retorno
Remova o visto, se o seu equipamento não tiver capacidade de comunicação de retorno.

NOTA:

Informe-se, se o seu equipamento tem capacidade de resposta. A lista de todos os automatismos e recetores compatíveis, bem como os requisitos do sistema podem ser consultados em

www.bisecur-home.com

4. Selecione o botão **Continuar**.
 - Uma outra janela **Adicionar equipamento** abre-se.
5. Ative a caixa **Programar código de radiofrequência**.
6. Ative no equipamento a função “Programação de um código de radiofrequência”. Realize os passos, que estão descritos nas instruções do respetivo produto.
7. Selecione na aplicação uma função, que o equipamento possa executar. A esta função é agregado o novo código de radiofrequência.
8. Se o equipamento se encontrar no modo de programação, é emitido o código de radiofrequência.
 - O LED do gateway pisca durante 15 segundos a vermelho e azul.
9. Se for reconhecido um código de radiofrequência válido no equipamento, isto sinaliza, que o processo de programação se encontra concluído.

Para programação de outras funções:

- ▶ Repita os passos 6–9.
10. Para concluir a programação, confirme com o botão **OK**.

O gateway está configurado para o acionamento através de smartphone / tablet na rede doméstica local.

10 Criação de cenários

Combine várias funções individuais para um cenário, p. ex. vir para casa ou posição da ventilação.

Pressuposto:

- Realizou-se a instalação da aplicação, ver capítulo 7.1.
 - Têm de estar programados vários equipamentos e funções.
1. Selecione no nível **Cenários** o símbolo **+**.
 2. Introduza um nome para o novo cenário.
 3. Selecione o botão **Inserir**.
 - Abre-se um resumo com os equipamentos disponíveis.
 4. Selecione um equipamento.
 - Abre-se um outro resumo com as funções desse equipamento programadas anteriormente.

5. Selecione a função pretendida.
 - A designação de funções é listada no resumo desse cenário.

Para inserir outros equipamentos e funções:

- ▶ Repita os passos 3–5.
6. Para conclusão, prima o botão **OK**.

É criado um novo cenário.

11 Criar utilizadores

Num gateway podem ser ligados um administrador e outros nove utilizadores.

11.1 Criar o novo utilizador e atribuir os direitos de utilizador

Se um gateway for acionado por vários equipamentos terminais ou utilizadores, têm de ser criados outros utilizadores.

Pressuposto:

- Realizou-se a instalação da aplicação, ver capítulo 7.1.
 - Encontra-se registado como administrador.
1. Selecionar no nível **Gerir utilizadores** o símbolo **+**.
 2. Insira os dados de acesso para um novo utilizador:
 - a. Nome do utilizador
 - b. Palavra-passe
 - c. Repetir palavra-passe
 3. Confirme a sua entrada com o botão **OK**.
 - São exibidos todos os equipamentos programados.
 4. Selecione os equipamentos aos quais o novo utilizador pode ter acesso.
 - Nos equipamentos selecionados aparece no final da linha como confirmação o símbolo ✓.
 5. Selecione o botão **Guardar** para garantir a sua seleção.

Os direitos de utilizador estão configurados para o manuseamento na rede doméstica.

11.2 Configurar a aplicação do novo utilizador para o funcionamento na sua rede doméstica

Pressuposto:

- A palavra-passe do administrador foi alterada.
1. Instale a aplicação BiSecur no smartphone / tablet do novo utilizador.
 2. Certifique-se, que o smartphone / tablet se encontre na sua rede doméstica.
 3. Inicie a aplicação.
 4. Selecione o símbolo **+**.
 - Todos os gateways acrescentados aparecem num resumo.
 5. Selecione o botão **OK**.
 6. Selecione o seu gateway.
 7. Introduza o nome do utilizador e a respetiva palavra-passe.
 - A página principal da aplicação abre-se.

A aplicação do novo utilizador está configurada para o funcionamento na sua rede doméstica.

11.3 Configurar a aplicação do novo utilizador para o funcionamento à distância

Pressuposto:

- A aplicação BiSecur App está instalada.
 - O funcionamento do gateway está programado através do portal da Hörmann, ver capítulo 12.1.
1. Selecione no portal da Hörmann a opção do menu **Gestão**.
 2. Selecione a opção do menu smartphones / tablets.
 3. Selecione o símbolo **+** para inserir um smartphone / tablet.
 4. Anote a ID do equipamento.
 5. Preencha os campos obrigatórios.
 6. Guarde as suas entradas.
 7. No portal da Hörmann, selecione a opção do menu Acessos.
 8. Selecione o símbolo **+** para inserir um acesso.
 9. Selecione o smartphone / tablet e o gateway para programar o acesso remoto.
 10. Guarde as suas entradas.
 11. Faça logout do portal da Hörmann.
 12. Certifique-se, que o smartphone / tablet dispõe de uma ligação de dados móvel.
 13. Inicie a aplicação.
 14. Selecione o símbolo .
 15. Introduza a ID do equipamento gerada automaticamente para o novo utilizador e a palavra-passe por si definida do portal da Hörmann.
 16. Confirme as definições do portal com o botão **OK**.
 - Verifica-se uma indicação do estado.
 17. Selecione o botão **OK**.
 18. Selecione o seu gateway.

Se a configuração não foi bem sucedida:

- ▶ Repita os passos 15 a 18.

A aplicação do novo utilizador encontra-se configurada para o funcionamento à distância.

12 Portal BiSecur Home da Hörmann

Através do portal da Hörmann, regista o seu gateway, bem como o seu smartphone / tablet para o acionamento mundial via Internet. O registo único é feito através de uma página de Internet certificada da Hörmann, garantindo assim uma proteção elevada dos dados.

12.1 Configurar o funcionamento do gateway através do portal da Hörmann

Para que o acionamento do gateway também seja possível em qualquer lugar, ou seja, fora da sua rede doméstica:

1. Visite o portal da Hörmann (www.bisecur-home.com).
2. Registe-se.
3. Acompanhe o assistente de instalação e realize os seguintes passos:
 - a. Registrar o gateway
 - ▶ Registe o endereço MAC e o código do gateway. Os mesmos encontram-se na placa do equipamento do gateway.
 - ▶ Guarde as suas entradas.
 - b. Registrar o smartphone / tablet

- ▶ Selecione o símbolo **+** para inserir um smartphone / tablet.
- ▶ Anote a ID do equipamento.

NOTA:

A ID do dispositivo é gerada automaticamente pelo sistema e tem de ser registada na aplicação conjuntamente com a palavra-passe por si definida.

- ▶ Preencha os campos obrigatórios.
- ▶ Guarde as suas entradas.
 - c. Configurar o acesso ao smartphone / tablet – gateway
- ▶ Selecione o símbolo **+** para inserir um acesso.
- ▶ Selecione o smartphone / tablet e o gateway para programar o acesso remoto.
- ▶ Guarde as suas entradas.

Para registar outros gateways, smartphones / tablets e gerir acessos.

1. Selecione no portal da Hörmann a opção do menu **Gestão**.
2. Faça uma seleção e realize-a.
3. Faça logout do portal da Hörmann.

12.2 Configuração da ligação entre a aplicação e o portal da Hörmann.

1. Inicie a aplicação.
2. Selecione o símbolo .
3. Introduza a ID do equipamento gerada automaticamente e a palavra-passe por si definida do portal da Hörmann.
4. Confirme as suas definições do portal com o botão **OK**.
 - Verifica-se uma indicação do estado.
5. Selecione o botão **OK**.
6. Selecione o seu gateway.

Se a configuração não foi bem sucedida:

- ▶ Repita os passos 3 a 6.

Aquando da programação bem sucedida, o manuseamento encontra-se ativado através do portal.

12.3 Navegação através do portal da Hörmann

Índice	Subdiretório	Descrição
Página inicial		Resumo de navegação
Assistente de programação		Este assistente orienta-o durante a configuração.
Definições	Login / Logout	<ul style="list-style-type: none"> • Login Registe-se no portal. • Logout Faça logout do portal.
	Registar	Introduza os seus dados pessoais para se registar.
	Processar*	Processe os pormenores dos seguintes pontos: <ul style="list-style-type: none"> • Conta do utilizador • Informações de contacto • Definições de protocolo
	Repor a palavra-passe	Exija os seus dados de acesso <ul style="list-style-type: none"> • Nome do utilizador • Palavra-passe
Gestão*	Gateways	Aqui pode gerir os seus gateways.
	Smartphones	<ul style="list-style-type: none"> • Faça a gestão dos equipamentos móveis (smartphones, tablets) para o acesso remoto ao seu gateway. • A ID do dispositivo é gerada automaticamente pelo sistema e tem de ser registada na aplicação conjuntamente com a palavra-passe por si definida.
	Acessos	Faça a gestão do acesso entre os equipamentos terminais e os gateways registados.
Protocolo*	Gateway	Abra os protocolos das ligações do gateway para os poder visualizar.
	Smartphones / Tablets	Abra os protocolos das ligações dos smartphones / tablets para os poder visualizar.
Instruções de instalação e funcionamento		Aqui pode fazer o download das instruções para BiSecur Home como ficheiro PDF.
FAQs		Compilação das perguntas mais frequentes (inglês: F requently A sken Q uestions, abreviatura: FAQs) e as respetivas respostas.
Componentes do sistema		Resumo com automatismos, recetores e equipamentos compatíveis
Vídeos		Curtas-metragens, p. ex. relativas à instalação do gateway
Aviso legal		Responsável pelo conteúdo
Proteção de dados		Informações relativas à proteção de dados do responsável pela proteção de dados de grupo da Hörmann KG
Condições de utilização		Condições de utilização <ul style="list-style-type: none"> • Portal “BiSecur Home“ da Hörmann • Aplicação BiSecur

* Só o administrador é que consegue visualizar este diretório.

13 Informações e ajuda

Para mais informações acerca da instalação e do funcionamento do gateway consulte www.bisecur-home.com.

As informações relativas ao manuseamento da aplicação podem ser consultadas na tecla Info 

Avaria	Fonte	Causa possível	Solução
Os utilizadores registados são desconectados.	Aplicação	Regista-se, simultaneamente, com apenas um utilizador a vários smartphones/tablets.	<ul style="list-style-type: none"> ▶ Crie outros utilizadores.
Esta janela popup abre-se: Falhou A sua ligação de dados não é suficiente para esta aplicação.	Aplicação	O seu smartphone / tablet encontra-se fora do alcance WLAN.	<ul style="list-style-type: none"> ▶ Mude para uma ligação móvel de dados. ▶ Estabeleça novamente a ligação WLAN.
		O seu smartphone / tablet não dispõe de qualquer ligação ao operador de rede.	<ul style="list-style-type: none"> ▶ Estabeleça novamente a ligação móvel de dados.
		Encontra-se com o seu smartphone / tablet numa área entre a WLAN e a ligação de dados móveis.	<ul style="list-style-type: none"> ▶ Estabeleça uma ligação de dados, para isso vá p. ex. para a área de receção do seu router.
		O seu smartphone / tablet apresenta uma má ligação de dados ou a mesma nem sequer existe.	<ul style="list-style-type: none"> ▶ Estabeleça uma ligação de dados, para isso parta p. ex. da área sem serviço de rede.
		A aplicação não foi fechada após a programação WLAN do gateway.	<ul style="list-style-type: none"> ▶ Faça log-off na aplicação. ▶ Inicie novamente a aplicação.
A comunicação de retorno do estado é feita com atraso.	Aplicação	A consulta do equipamento foi interrompida e, por essa razão, é feita com atraso.	<ul style="list-style-type: none"> ▶ Atualize a sua ligação de dados com o símbolo .
A comunicação de retorno do estado não é apresentada em percentagem.	Aplicação	O código de radiofrequência do recetor integrado (automatismo) foi mal transmitido / configurado ou nem sequer foi transmitido / configurado.	<ul style="list-style-type: none"> ▶ Apenas nos automatismos para porta de garagem SupraMatic série 3 (a partir do índice de software Bi) e ProMatic série 3 (a partir do índice de software Bi): O código de radiofrequência do recetor integrado (automatismo) tem de encontrar-se no primeiro canal do equipamento a programar (aplicação).
		O equipamento não apoia esta função.	Encontra um resumo com automatismos, recetores e equipamentos compatíveis em www.bisecur-home.com .
Não é exibida qualquer comunicação de retorno do estado.	Aplicação	O equipamento não está acessível.	<ul style="list-style-type: none"> ▶ Verifique o equipamento.
		Para o equipamento não se encontra ativada qualquer capacidade de comunicação de retorno.	<ul style="list-style-type: none"> ▶ Ative para o equipamento a capacidade de comunicação de retorno.
		Os equipamentos com código fixo 868 MHz não apresentam capacidade de comunicação de retorno.	<ul style="list-style-type: none"> ▶ Adaptação na radiofrequência BiSecur Funk com HET-E2 BS.
Não podem ser acrescentados mais equipamentos ou equipamentos existentes não podem ser processados.	Aplicação	O acesso ao gateway é feito através do portal.	<ul style="list-style-type: none"> ▶ Faça o registo no gateway através da rede doméstica.
		O acesso ao gateway não é feito como administrador mas sim como utilizador.	<ul style="list-style-type: none"> ▶ Faça o registo no gateway como administrador.
			<ul style="list-style-type: none"> ▶ Entre em contacto com o administrador do seu gateway.

Avaria	Fonte	Causa possível	Solução
Aquando do arranque da aplicação são exibidos os equipamentos.	Aplicação	Para o gateway foi ativado um acesso rápido.	▶ Desative o acesso rápido para este gateway nas configurações.
O utilizador de um gateway não pode ser alterado. Após a seleção do gateway é exibida diretamente a página principal.	Aplicação	Os dados de login do utilizador foram guardados.	▶ Apagar os dados de login guardados nas configurações.
O idioma de saída na aplicação foi alterado para Inglês.	Aplicação	O idioma do seu smartphone / tablet está em automático ou num idioma, que não pode ser agregado pela aplicação.	▶ Altere o idioma do seu smartphone / tablet nas configurações para alemão ou para o idioma de saída pretendido.
Aquando da seleção do BiSecur Gateway aparece a notificação: <ul style="list-style-type: none"> • A comunicação com o gateway falhou • O nome de utilizador introduzido ou a palavra-passe está errada 	Aplicação	O BiSecur Gateway e o smartphone / tablet não se encontram na mesma rede doméstica. Aquando da primeira programação do BiSecur Gateway encontram-se registados os seguintes dados de acesso no gateway. Nome de utilizador: "admin" Palavra-passe: "0000"	▶ Assegure-se que o BiSecur Gateway e o smartphone / tablet se encontrem na mesma rede doméstica. ▶ Reponha o BiSecur Gateway para o ajuste de fábrica.
O BiSecur Gateway deve ser alterado para uma outra WLAN, isto não é possível.	Aplicação	A WLAN já se encontra programada	▶ Ligue o gateway através do cabo de rede ao router. Assegure-se, que o seu smartphone / tablet se encontre na nova rede e que a rede anterior esteja desativada. ▶ Prepare novamente o gateway.
É exibido o símbolo 	Aplicação	Após uma falta de tensão ou aquando da ativação da limitação de força no automatismo para portas.	▶ Realize uma deslocação de referência no automatismo para portas.
Aquando da seleção dos gateways não é exibido nenhum gateway ou não é exibido o gateway que procura.	Gateway	O gateway e o smartphone ou tablet não se encontram na mesma rede aquando da programação. Aquando da programação, o gateway não tem qualquer ligação LAN em relação à rede.	▶ Coloque o gateway e o smartphone ou tablet na mesma rede. ▶ Estabeleça a ligação entre o gateway e o router com o cabo de rede.
O LED pisca permanentemente a verde: O gateway não se regista automaticamente no router.	Gateway	As configurações do router não permitem ao gateway de se registar.	▶ Verifique as configurações do router e permita o acesso de outros participantes na rede.
Não é possível a programação WLAN.	Router	No router, encontra-se programado o modo Mixed (WPA / WPA2). Nas configurações do router, o SSID (nome da rede) contém um espaço. No router foi programada a radiofrequência errada para o sinal WLAN.	▶ Programe o tipo de encriptação de segurança para WPA ou WPA2. * ▶ Nas configurações do router, registe um SSID (nome da rede) sem espaço. * ▶ Programe a radiofrequência no router para 2,4 GHz. *

* Uma alteração pode levar a que outros equipamentos ligados na WLAN já não estejam ligados à rede doméstica.

Avaria	Fonte	Causa possível	Solução
O router não está acessível.	Router	Não é possível a ligação com o gateway através da Internet.	▶ Verifique as configurações do router.
Aquando da inserção do gateway aparece a notificação, que este gateway já foi atribuído. Na verdade, não aparece nas ligações Gateway.	Portal	O endereço MAC deste gateway já foi utilizado numa outra conta de utilizador.	▶ Verifique as ligações Gateway em todas as contas de utilizador por si criadas.
			▶ Entre em contacto com o administrador do servidor do portal da Hörmann.
Não é possível a ligação com o gateway fora da rede doméstica com uma ligação de dados móvel.	Aplicação	Ligação incorreta de radiofrequência / dados.	▶ Com o smartphone / tablet estabeleça uma ligação de dados móvel.
		O smartphone / tablet não possui qualquer ligação à Internet.	
	Portal	O gateway não se encontra registado no portal.	▶ Registe o gateway.
		O smartphone / tablet não se encontra registado no portal.	▶ Registe o smartphone / tablet.
		O acesso do smartphone / gateway não foi configurado ou não foi totalmente configurado.	▶ Configure totalmente os acessos.

Avaria	Fonte	Causa possível	Solução
<p>Não é possível a ligação com o gateway fora da rede doméstica com uma ligação de dados móvel.</p>	<p>Router</p>	<p>Problemas com o endereço IP do servidor DHCP</p> <p>É útil em routers UMTS-/LTE ou repetidores</p>	<p>▶ Registe a agregação endereço MAC / IP do gateway no router e atribua ao gateway, um endereço IP fixo (fora do servidor DHCP). A recomendação não é possível em todos os routers.</p> <p>▶ Determine o servidor DHCP do router.</p> <p>▶ Determine o endereço IP do gateway da aplicação.</p> <p>▶ Registe este endereço IP no seu web browser.</p> <p>▶ Desative, no servidor web, o gateway nas configurações LAN: DHCP LAN / WLAN.</p> <p>▶ Especifique no servidor web do gateway um endereço IP fixo para LAN / WLAN (fora do servidor DHCP).</p>
		<p>O firewall programado do router bloqueia a ligação de dados do gateway.</p>	<p>▶ Atribua ao gateway, um endereço IP fixo e desbloqueie o firewall para o gateway. Aquando do desbloqueio do firewall têm de ser ativados os seguintes protocolos e desbloqueadas as portas:</p> <ul style="list-style-type: none"> • Comunicação interna (A aplicação e o gateway encontram-se na mesma rede): <ul style="list-style-type: none"> - Porta 80 (servidor, HTTP) - Porta 4000 (servidor, prop. protocolo via TCP) • Comunicação externa (A aplicação encontra-se numa outra rede ou, se for caso disso, numa outra rede móvel): <ul style="list-style-type: none"> - Porta 443 (TLS) - UDP (porta standard) - DNS (porta standard) • Endereços Host para o gateway (são necessários pelo gateway para a comunicação através do portal) <ul style="list-style-type: none"> - sslbiseclan.itbcloud.de (TLS, prop. protocolo) - Pedidos de tempo: pool.ntp.org <p>DNS: É relacionado dinamicamente pelo gateway ou indicado estaticamente no site de Internet do gateway</p>

14 Reset ao equipamento no gateway

Pode redefinir por completo o gateway no ajuste de fábrica através dos seguintes passos.

1. Prima a tecla e mantenha-a premida.
 - O LED pisca lentamente durante 5 segundos a azul.
 - O LED pisca rapidamente durante 2 segundos a azul.
 - O LED permanece iluminado por muito tempo a azul.
2. Solte a tecla.
O gateway encontra-se no estado de entrega.

NOTA:

Se a tecla for antecipadamente solta, o reset ao equipamento será interrompido e os códigos de radiofrequência não serão anulados.

15 Anulação do gateway

Se já não necessitar das funções do gateway, então terá de as anular em dois locais.

15.1 Anulação na aplicação

1. Inicie a aplicação.
 - O Resumo gateways abre-se.
2. Selecione o símbolo .
 - Atrás do gateway inativo aparece o símbolo .
3. Selecione o símbolo atrás do gateway, que pretende anular / desinstalar.
 - A janela **Anular gateway** abre-se.
4. Confirme a anulação com **Sim**.

15.2 Anulação no servidor do portal

Faça login no servidor do portal.

1. Selecione no portal da Hörmann a opção do menu **Gestão**.
2. Selecione a opção do menu **Gateways**.
 - Abre-se uma página na qual pode inserir, processar, visualizar e anular os seus gateways.
3. Selecione o símbolo atrás do gateway, que pretende anular.
4. Confirme a anulação com **OK**.

16 Limpeza

ATENÇÃO

Danificação do gateway devido a uma limpeza incorreta

Os produtos de limpeza impróprios podem danificar a caixa.

- ▶ Limpe o gateway somente com um pano limpo e suave.

17 Tratamento



Os equipamentos elétricos e eletrónicos, bem como as pilhas, não devem ser depositados como lixo doméstico ou lixo comum, devem sim ser entregues em pontos de recolha e entrega.

18 Dados técnicos

18.1 Gateway

Modelo	Unidade emissora BiSecur Gateway
Frequência	868 MHz BiSecur e Código fixo 868 MHz
Alimentação de tensão	5 V DC
Consumo máx. de potência	2 W
Interface	RJ-45 (Ethernet)
Índice de proteção	III
Tipo de proteção	IP 20
Temperatura ambiente permitida	-20 °C a +60 °C

18.2 Transformador

Alimentação de tensão	100–240 V AC / 50 / 60 Hz
Tensão de saída	5 V DC
Consumo máx. de potência	5 W
Índice de proteção	II
Tipo de proteção	IP 20

19 Declaração de conformidade CE

no âmbito da Diretiva de Equipamentos Rádio (RED) 2014/53/UE

A

empresa Hörmann KG Verkaufsgesellschaft
Upheider Weg 94-98
D-33803 Steinhagen

declara por este meio que este

Equipamento Unidade emissora para equipamentos com recetor da Hörmann

Designação do artigo	BiSecur Gateway
Designação do modelo	BiSecur Gateway LAN / WLAN

tendo como base a sua conceção e o tipo de construção do modelo colocado em circulação, está de acordo com as exigências fundamentais e outras disposições relevantes da Diretiva de Equipamentos Rádio (RED) 2014/53/UE.

Esta declaração perde a validade, se for feita qualquer alteração ao equipamento sem o nosso consentimento prévio.

Normas e especificações relacionadas e aplicadas

EN 60950-1

EN 62311

ETSI EN 301 489-1

ETSI EN 301 489-3

ETSI EN 300 220-1

ETSI EN 300 220-2

ETSI EN 300 328

Este equipamento pode ser operado em todos os países comunitários, Noruega, Suíça e outros países.

Steinhagen, 13.06.2016



pp. Axel Becker

Direção

Spis treści

1	Informacje dotyczące niniejszej instrukcji.. 149	12	Portal Hörmann BiSecur Home 158
1.1	Stosowane wskazówki ostrzegawcze 149	12.1	Konfiguracja bramki przez portal Hörmann 158
2	Wskazówki dotyczące bezpieczeństwa 149	12.2	Konfigurowanie połączenia między aplikacją a portalem Hörmann 158
2.1	Stosowanie zgodne z przeznaczeniem 149	12.3	Nawigacja po portalu Hörmann 159
2.2	Wskazówki dotyczące bezpieczeństwa eksploatacji bramki BiSecur 149	13	Informacje i pomoc 160
2.3	Ochrona danych 150	14	Resetowanie bramki..... 164
3	Schemat działania systemu BiSecur Home 150	15	Usuwanie bramki 164
4	Zakres dostawy 151	15.1	Usuwanie z aplikacji 164
5	Opis bramki 151	15.2	Usuwanie z serwera portalu 164
5.1	Wskazania diod LED..... 151	16	Czyszczenie 164
6	Uruchomienie bramki..... 152	17	Utylizacja 164
6.1	Wymagania systemowe..... 152	18	Dane techniczne 164
6.1.1	Android 152	18.1	Bramka 164
6.1.2	iOS 152	18.2	Zasilacz sieciowy 164
6.1.3	Sieć domowa..... 152	19	Deklaracja zgodności WE..... 164
6.2	Podłączenie 152		
7	Aplikacja BiSecur (Apk)..... 152		
7.1	Instalacja aplikacji..... 153		
7.2	Instalacja bramki 153		
7.3	Funkcja pomocy 153		
7.4	Opis symboli stosowanych w aplikacji..... 153		
7.4.1	Ustawienia systemu..... 153		
7.4.2	Instalacje i urządzenia 153		
7.4.3	Obsługa urządzeń..... 154		
7.4.4	Komunikaty systemu 154		
7.5	Strona główna aplikacji..... 154		
7.5.1	Poziom Urządzenia..... 154		
7.5.2	Poziom Scenariusze 154		
7.5.3	Poziom Ustawienia 154		
7.5.4	Poziom Administrowanie użytkownikami 155		
7.5.5	Przycisk Info  155		
8	WLAN 155		
8.1	Łączenie bramki i routera w sieci WLAN 155		
8.2	Kontrola siły sygnału w sieci bezprzewodowej 155		
9	Dodawanie urządzenia wyposażonego w odbiornik Hörmann..... 156		
9.1	Kopiowanie kodu radiowego z nadajnika..... 156		
9.2	Programowanie kodu radiowego z bramki..... 156		
10	Tworzenie scenariuszy 157		
11	Konfigurowanie użytkowników 157		
11.1	Dodawanie nowych użytkowników i przydzielanie uprawnień użytkowników 157		
11.2	Konfigurowanie aplikacji nowego użytkownika do korzystania z urządzeń w sieci domowej ... 157		
11.3	Konfigurowanie aplikacji nowego użytkownika do zdalnego korzystania z urządzeń 158		

Szanowni Klienci,
dziękujemy za wybór wysokiej jakości
produktów naszej firmy.

1 Informacje dotyczące niniejszej instrukcji

Prosimy o dokładne przeczytanie niniejszej instrukcji, która zawiera ważne informacje na temat produktu. Prosimy stosować się do zawartych w niej wskazówek, szczególnie ostrzeżeń i wskazówek dotyczących bezpieczeństwa.

Prosimy starannie przechowywać niniejszą instrukcję oraz upewnić się, że użytkownik urządzenia ma w każdej chwili możliwość wglądu do instrukcji.

1.1 Stosowane wskazówki ostrzegawcze

	Ogólny symbol ostrzegawczy oznacza niebezpieczeństwo, które może prowadzić do urazów lub śmierci . W części opisowej ogólny symbol ostrzegawczy stosowany jest w połączeniu z niżej określonymi stopniami zagrożenia. W części ilustrowanej dodatkowo odnośnik wskazuje na wyjaśnienia zawarte w części opisowej.
⚠ OSTRZEŻENIE	
Oznacza niebezpieczeństwo, które może prowadzić do poważnych urazów lub śmierci.	
UWAGA	
Oznacza niebezpieczeństwo, które może spowodować uszkodzenie lub zniszczenie wyrobu .	

2 Wskazówki dotyczące bezpieczeństwa

2.1 Stosowanie zgodne z przeznaczeniem

Bramka sieciowa BiSecur jest dwukierunkowym układem nadawczym

- służącym do sterowania napędami bram / napędami drzwi oraz wyposażeniem sterowania radiowego
- do odczytu bieżącego położenia.

Bramka pełni funkcję łącza między siecią domową a urządzeniami wyposażonymi w odbiornik Hörmann.

Każdy inny sposób użytkowania jest niedopuszczalny. Producent nie ponosi odpowiedzialności za szkody powstałe wskutek stosowania niezgodnego z przeznaczeniem lub nieprawidłowej obsługi urządzenia.

2.2 Wskazówki dotyczące bezpieczeństwa eksploatacji bramki BiSecur

⚠ OSTRZEŻENIE	
Niebezpieczeństwo skaleczenia podczas ruchu bramy / ruchu drzwi	
Podczas korzystania z aplikacji BiSecur na smartfonie / tablecie może dojść do skaleczenia osób na skutek uruchomienia bramy / drzwi.	
▶	Upewnij się, że smartfon / tablet znajduje się w miejscu niedostępnym dla dzieci oraz że obsługują go osoby, które zapoznały się z zasadą działania zdalnie sterowanego urządzenia!
▶	Jeśli przewidziano tylko jedno urządzenie zabezpieczające, z aplikacji można korzystać zasadniczo tylko wtedy, gdy brama / drzwi znajdują się w zasięgu wzroku użytkownika!
▶	Nie należy przechodzić przez otwór, w którym zamontowano zdalnie sterowaną bramę / drzwi, dopóki brama / drzwi nie zatrzymają się w położeniu krańcowym otwartym!
▶	Nigdy nie należy zatrzymywać się w obszarze pracy bramy / drzwi.

⚠ OSTROŻNIE	
Niebezpieczeństwo wynikające z przypadkowego włączenia urządzeń	
Zdalna obsługa urządzeń niesie ze sobą ryzyko przypadkowego ich włączenia i na przykład uruchomienia maszyny.	
▶	Należy wykluczyć wszelkie ryzyko dla ludzi i przedmiotów związane ze zdalną obsługą urządzeń bądź wyeliminować takie zagrożenie przez zastosowanie odpowiednich urządzeń zabezpieczających.
▶	Stosować się do wytycznych producenta zdalnie sterowanego urządzenia.
▶	Niedopuszczalne jest niekontrolowane uruchomienie maszyn.

UWAGA	
Wpływ warunków zewnętrznych	
Niestosowanie się do poniższych zaleceń może mieć ujemny wpływ na działanie nadajnika!	
Bramkę należy chronić przed:	
•	bezpośrednim nasłonecznieniem (dopuszczalna temperatura otoczenia: -20 °C do +60 °C)
•	wilgocią
•	kurzem

WSKAZÓWKI:

- Po zakończeniu programowania lub rozszerzenia systemu sterowania radiowego należy przeprowadzić kontrolę działania.
- Do uruchomienia lub rozszerzenia systemu sterowania radiowego prosimy stosować wyłącznie oryginalne części.
- Lokalne warunki mogą zmniejszać zasięg działania systemu sterowania radiowego.

- Równoczesne korzystanie z telefonów komórkowych GSM-900 może także zmniejszyć zasięg zdalnego sterowania.

2.3 Ochrona danych

Podczas zdalnego korzystania z bramki dane identyfikacyjne produktu i informacje o załączeniach są przekazywane do portalu Hörmann.

Prosimy zapoznać się z informacjami o ochronie danych zamieszczonymi na portalu lub w aplikacji.

3 Schemat działania systemu BiSecur Home

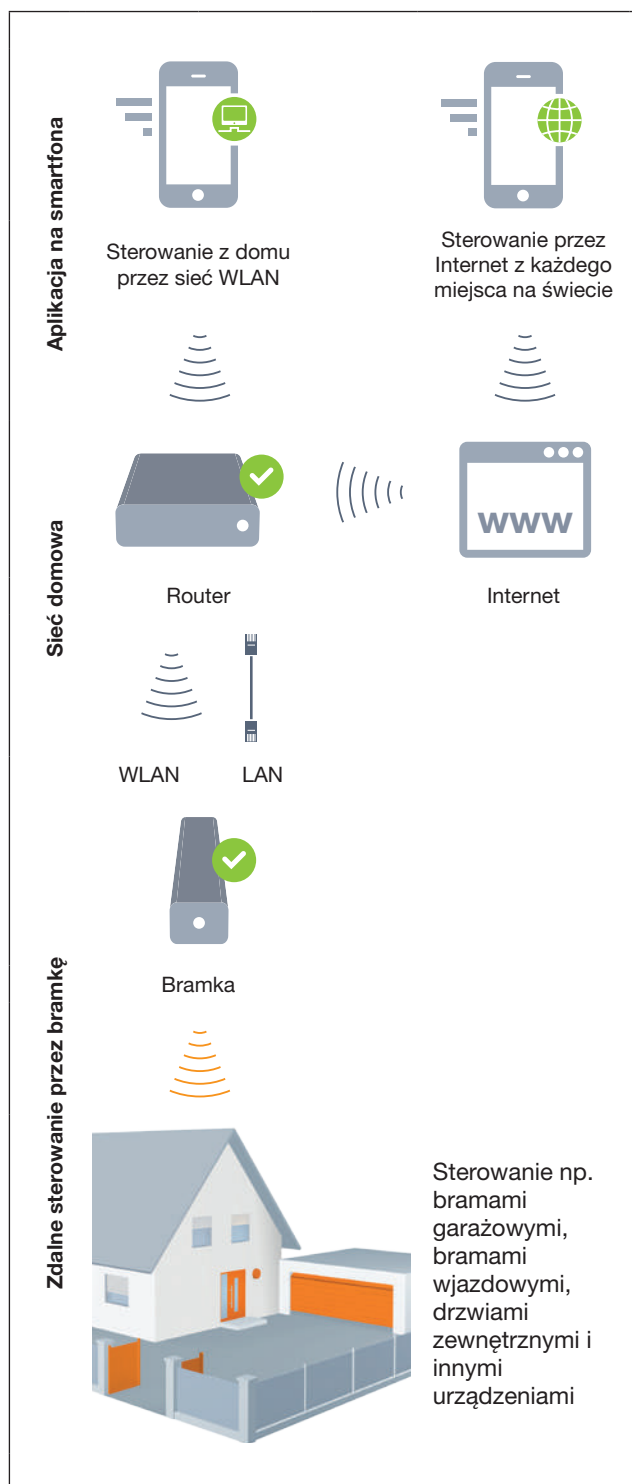

Zapraszamy do obejrzenia krótkiego filmu na stronie: www.bisecur-home.com/videos



4 Zakres dostawy

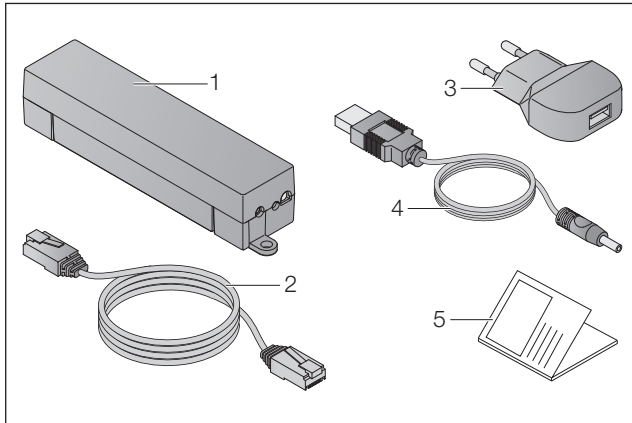

1. Bramka BiSecur
2. Kabel sieciowy CAT 5E, 1 m
3. Zasilacz sieciowy 100–240 V AC / 5 V DC / 1,0 A
4. Kabel USB-A wtyk DC
5. Instrukcja pierwszego szybkiego uruchomienia

5 Opis bramki

Bramka Hörmann BiSecur umożliwia wygodne sterowanie napędami do bram / napędami do drzwi i innymi urządzeniami wyposażonymi w odbiornik Hörmann za pomocą smartfona lub tabletu. Dodatkowo w aplikacji wyświetlane jest położenie bramy / położenie drzwi oraz stan urządzeń.

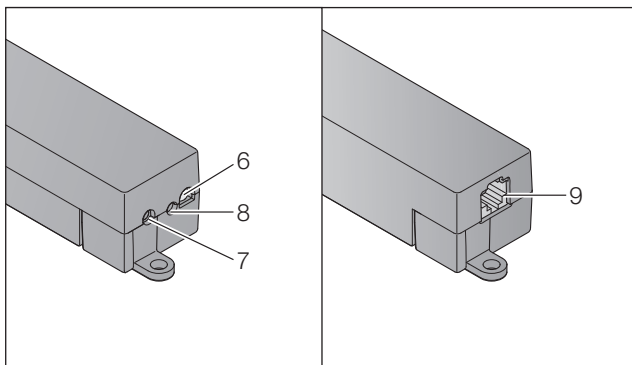

6. Dioda LED, multicolor
7. Przycisk
8. Podłączenie zasilacza sieciowego
9. Podłączenie kabla sieciowego

5.1 Wskazania diod LED

Kolor zielony (GN)

Stan	Funkcja
miga	po podłączeniu napięcia do uchwili ustanowienia aktywnego połączenia z siecią
	bramka rejestruje się w sieci
świeci się cały czas	aktywne połączenie z siecią
świeci się przez 5 s	dobry odbiór WLAN

Kolor niebieski (BU)

Stan	Funkcja
świeci się przez 1 s	odczyt statusu w przypadku jednego kanału
świeci się przez 2 s	wysyłanie kodu radiowego (BiSecur)
miga wolno przez 4 s, miga szybko przez 2 s	bramka programuje kod radiowy BiSecur z nadajnika
miga wolno przez 5 s, miga szybko przez 2 s, świeci się długo	resetowanie urządzenia

Kolor czerwony (RD)

Stan	Funkcja
świeci się przez 2 s	wysyłanie kodu radiowego (stały kod)
świeci się przez 5 s	słaby odbiór WLAN
miga wolno przez 4 s, miga szybko	bramka programuje stały kod radiowy z nadajnika

Kolor niebieski (BU) i zielony (GN)

Stan	Funkcja
miganie na zmianę	odczyt statusu w przypadku - kilku zapytań - kilku kanałów

Kolor niebieski (BU) i czerwony (RD)

Stan	Funkcja
miga na zmianę przez 15 s	tryb kopiowania / wysyłania

Kolor zielony (GN) i czerwony (RD)

Stan	Funkcja
miga na zmianę przez 5 s	średni odbiór WLAN

6 Uruchomienie bramki

6.1 Wymagania systemowe

6.1.1 Android

- od wersji oprogramowania 2.3
- min. 256 MB RAM

6.1.2 iOS

- od wersji oprogramowania iOS 6
- od iPod touch 5. generacji
- od iPhone 4S
- od iPad 2
- od iPad mini

6.1.3 Sieć domowa

- Dostęp do szerokopasmowego Internetu
- Przeglądarka internetowa
 - Firefox od wersji 14
 - Chrome od wersji 22
 - Safari od wersji 4
 - Internet Explorer od wersji 10
 - inne aktualne przeglądarki wspierające Javascript i CSS3
- Router WLAN
 - standard IEEE 802.11b/g/n
 - szyfrowanie WPA-PSK lub WPA2-PSK
 - nazwa sieci bez spacji
 - dozwolony dostęp innych urządzeń peryferyjnych
- Wolny port LAN w routerze
- Zasilanie napięciowe (100–240 V AC / 50 / 60 Hz)
- Smartfon lub tablet z dostępem do App StoreSM lub GoogleTM play
- Lokalizacja zapewniająca połączenie radiowe z obsługiwanym urządzeniem

6.2 Podłączenie

Lokalizacja bramki:

- ▶ Upewnij się, że wybrana lokalizacja zapewnia połączenie radiowe z obsługiwanymi urządzeniami.

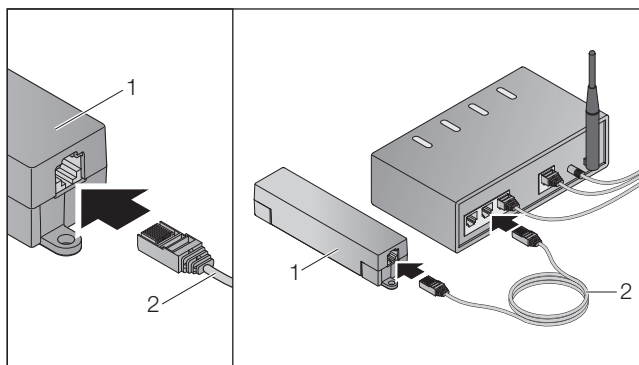

- ▶ Podłącz bramkę (1) do routera za pomocą kabla sieciowego (2).

UWAGA

Zniszczenie bramki wskutek używania nieprawidłowego zasilacza sieciowego

Korzystanie z innego zasilacza sieciowego niż naszej firmy może prowadzić do uszkodzenia bramki.

- ▶ Prosimy używać wyłącznie dostarczonego zasilacza lub części zamiennych naszej firmy.

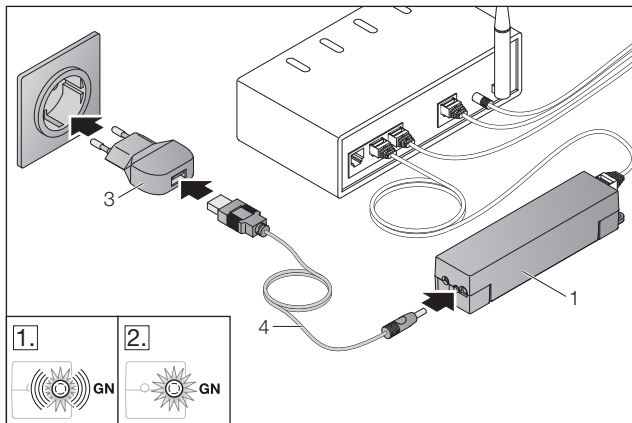

- ▶ Podłącz bramkę (1) do sieci elektroenergetycznej (100–240 V AC / 50 / 60 Hz) za pomocą kabla (4) i zasilacza (3).

1. Dioda LED miga światłem zielonym:
 - Podłączono zasilanie.
 - Połączenie z siecią jest jeszcze nieaktywne.
 - Logowanie do sieci może potrwać kilka sekund.
2. Dioda LED świeci się ciągłym światłem zielonym:
 - Połączenie z siecią jest aktywne.

Bramka jest gotowa do pracy w sieci LAN.

7 Aplikacja BiSecur (Apk)



Aplikacja służy do obsługi wybranych urządzeń, np. napędów bram garażowych i wjazdowych, drzwi oraz innych urządzeń wyposażonych w odbiorniki Hörmann, za pomocą smartfona lub tabletu.

Funkcje:

- Instalowanie urządzeń i zarządzanie nimi
- Obsługa urządzeń
- Odczyt statusu
- Tworzenie scenariuszy
- Nadawanie uprawnień
- Wysyłanie wiadomości e-mail w celu skontaktowania się z pomocą techniczną.
- Odbieranie wiadomości od pomocy technicznej

Aplikacja BiSecur jest dostępna w App StoreSM lub GoogleTM play.

7.1 Instalacja aplikacji

- ▶ Zainstaluj aplikację BiSecur na swoim smartfonie / tablecie.

7.2 Instalacja bramki

1. Upewnij się, że Twój smartfon / tablet znajduje się w zasięgu sieci domowej.
2. Uruchom aplikację.
3. Wybierz symbol +.
 - Apk wyszukuje dostępne bramki Hörmann.
 - Ten proces może potrwać kilka sekund.
 - Wszystkie dodane bramki wyświetlą się w formie listy.
4. Wybierz przycisk **OK**.
5. Wybierz bramkę.

Otworzy się główna strona aplikacji.

UWAGA:

Ze względów bezpieczeństwa zmień swoje hasło podczas następnego logowania.

Aby obsługiwać urządzenia za pomocą aplikacji, wykonaj następujące czynności:

- Dodaj wybrane urządzenie.
- Skopiuj / zaprogramuj wybraną funkcję.

- ▶ Patrz rozdział 9





7.3 Funkcja pomocy

Wbudowana funkcja pomocy ułatwia korzystanie z aplikacji.



- ▶ Wybierz symbol **?**, aby ukryć lub wyświetlić stronę pomocy.

7.4 Opis symboli stosowanych w aplikacji









Symbol	Znaczenie / funkcja
	Powrót
	Edytuj
	Dodaj
	Wyszukaj sieci bezprzewodowe
	Status przy nawiązanym połączeniu z siecią bezprzewodową
	Udane połączenie z siecią bezprzewodową
	Nieudane połączenie z siecią bezprzewodową
	Włącz
	Usuń
	Odśwież

	Wyślij wiadomość do pomocy technicznej
	Funkcja pomocy
	Przycisk Info
	Odbieranie wiadomości od pomocy technicznej







7.4.1 Ustawienia systemu

Symbol	Znaczenie / funkcja
	Ustawienia portalu
	Połączenie z siecią domową
	Połączenie przez Internet







7.4.2 Instalacje i urządzenia

Symbol	Znaczenie / funkcja
	Pionowa brama garażowa (tutaj: zamknięta)
	Pozioma brama garażowa (tutaj: zamknięta)
	Brama rozwierana 1-skrzydłowa (tutaj: częściowo otwarta)
	Brama rozwierana 2-skrzydłowa (tutaj: częściowo otwarta)
	Brama przesuwna (tutaj: częściowo otwarta)
	Drzwi (tutaj: zamknięte)
	Oświetlenie (tutaj: wł.)
	Gniazdo wtykowe (tutaj: wł.)

7.4.3 Obsługa urządzeń

Symbol	Znaczenie / funkcja
	Impuls
$\frac{1}{2}$	Otwarcie częściowe
	Oświetlenie napędu
	Uruchomienie w kierunku Otwieranie bramy (w zależności od urządzenia)
	Uruchomienie w kierunku Zamykanie bramy (w zależności od urządzenia)
	Tryb automatyczny
	Włącz / wyłącz

7.4.4 Komunikaty systemu



Symbol	Znaczenie / funkcja
	- UWAGA: błąd - Brak punktu odniesienia
	Brak dostępnych danych
	- Automatyczne zamykanie - Opóźnienie uruchomienia
	Sygnalizacja kierunków biegu
	
	Stop uruchomiony

7.5 Strona główna aplikacji

Na stronie głównej dostępne są następujące poziomy:

- Urządzenia
- Scenariusze
- Ustawienia
- Administrowanie użytkownikami

7.5.1 Poziom Urządzenia

Symbol	Znaczenie / funkcja
	Dodawanie nowych urządzeń
	Odczyt statusu urządzeń

	Zmiana nazwy urządzeń, wyłączenie sygnalizacji zwrotnej, programowanie nowego kanału na urządzeniu, usuwanie wszystkich urządzeń lub pojedynczych kanałów
---	---

Dodane urządzenia są wyświetlane w formie listy zawierającej następujące dane:

- Nazwa
- Prezentacja (brama segmentowa, brama skrzydłowa, brama przesuwana itp.)
- Aktualny status



Dla każdej bramki można zaprogramować łącznie 16 funkcji. Przykład czterech funkcji:

- Impuls,
- Bieg bramy w kierunku otwierania,
- Bieg bramy w kierunku zamykania,
- Otwarcie częściowe

Dodane bramki można obsługiwać bezpośrednio za pomocą zaprogramowanych funkcji.

Dodawanie urządzenia wyposażonego w odbiornik Hörmann, patrz rozdział 9.

7.5.2 Poziom Scenariusze

Symbol	Znaczenie / funkcja
	Dodawanie nowego scenariusza
	Zmiana nazwy scenariuszy, dodawanie do scenariusza funkcji z urządzenia, usuwanie wszystkich scenariuszy lub tylko pojedynczych funkcji

Istnieje możliwość łączenia kilku pojedynczych funkcji w jeden scenariusz. Na przykład uruchomienie jednego przycisku może służyć do:

- równoczesnej obsługi bramy garażowej i wjazdowej
- sterowania drzwi zewnętrznych jednocześnie z oświetleniem zewnętrznym
- ustawiania położenia wietrzenia w dwóch bramach garażowych jednocześnie

Dodane scenariusze są wyświetlane w formie listy z nazwami tych scenariuszy.

Wykonanie zapisanych funkcji następuje niezwłocznie po wybraniu określonego scenariusza.

Tworzenie scenariuszy, patrz rozdział 10.

7.5.3 Poziom Ustawienia

- a. Zaprogramowane kanały
- b. Usuń zapisane dane logowania
Po zatwierdzeniu usunięcia danych logowania przyciskiem OK przy wybieraniu bramki należy ponownie wprowadzić hasło.
- c. Zmień hasło
- d. Szybki dostęp
Jeżeli aktywowano funkcję szybkiego dostępu bramki, aplikacja loguje się w miarę możliwości automatycznie.
- e. Zarządzaj powiadomieniami o wyskakujących okienkach
- f. Zmień nazwę Bramy
- g. WLAN

7.5.4 Poziom Administrowanie użytkownikami

Symbol	Znaczenie / funkcja
+	Dodaj nowego użytkownika
✓	Włącz uprawnienia użytkownika
✎	Edytuj użytkownika

Administrator może ustalić, które urządzenia mogą być obsługiwane przez danego użytkownika.

Przykład: na czas urlopu możesz umożliwić sąsiadowi otwieranie bramy wjazdowej, ale nie drzwi zewnętrznych do domu.

Dodawanie nowych użytkowników i przydzielanie uprawnień użytkownikom, patrz rozdział 11.1.

7.5.5 Przycisk Info

Pod przyciskiem Info są dostępne następujące informacje i funkcje:

- a. Informacje (Ogólne, FAQ)
- b. Wyloguj
- c. Pomoc online
- d. Powiadomienia

8 WLAN

8.1 Łączenie bramki i routera w sieci WLAN

Jeżeli bramka znajduje się bezpośrednio w pobliżu routera i wybrana lokalizacja zapewnia połączenie radiowe z obsługiwanymi urządzeniami, oba urządzenia mogą pozostać połączone za pomocą sieci LAN. W takim przypadku można pominąć ten rozdział.

Wymagania:

- Bramka jest połączona z routerem kablem sieciowym.
- Ustawienia routera są prawidłowe, patrz rozdz. 6.1.3.
- Ustanowiono dostęp przez aplikację, patrz rozdz. 7.1.0
- Bramka i smartfon / tablet są połączone z siecią domową.

1. Na stronie głównej Apk wybierz poziom **Ustawienia**.
 - Otworzy się poziom **Ustawienia**.
2. Wybierz pole **WLAN**.
 - Otworzy się okno **sieci WLAN**.
3. Wybierz symbol .
 - Apk wyszukuje automatycznie dostępne sieci bezprzewodowe.
 - Widoczne sieci są wyświetlane w nowym oknie.
4. Wybierz sieć bezprzewodową.
5. Wprowadź hasło dostępu do Twojej sieci WLAN.

WSKAZÓWKA:

W automatycznym trybie przeszukiwania rozpoznane zostaną tylko widoczne sieci.

Jeżeli dana sieć nie wyświetli się automatycznie, połączenie należy nawiązać ręcznie.

- ▶ Wprowadź następujące dane:
 - a. nazwa (SSID / nazwa sieci)
 - b. hasło (sieć)
- 6. Wybierz przycisk **Połącz**.
 - Wyświetli się status.

W razie nieudanego połączenia należy:

- ▶ powtórzyć czynności opisane w punktach 4–6.

Jeżeli połączenie zostało nawiązane, dostęp do bramki jest możliwy za pomocą sieci bezprzewodowej.

7. Odłącz kabel sieciowy.

8. Wyloguj się z aplikacji.

Bramka umożliwiająca obsługę urządzeń za pomocą smartfona / tabletu została podłączona do lokalnej sieci bezprzewodowej.

8.2 Kontrola siły sygnału w sieci bezprzewodowej

Za pomocą bramki można sprawdzić siłę sygnału w sieci bezprzewodowej, aby znaleźć najlepsze miejsce do korzystania z bramki.

UWAGA:

Podczas sprawdzania siły sygnału w sieci bezprzewodowej nie można korzystać z bramki.

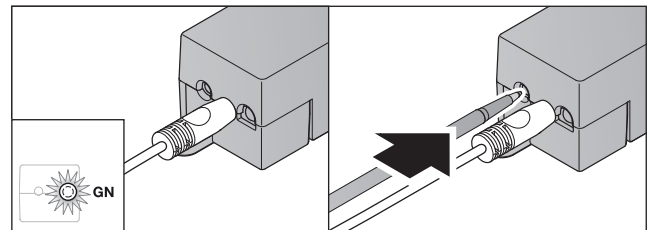

1. Bramka musi mieć aktywne połączenie z siecią.
 - Dioda LED świeci się cały czas światłem zielonym.
2. Naciśnij krótko 1 x przycisk dostępny na bramce.
 - Po upływie 5 sekund nastąpi przerwanie bieżącego wskazania diody LED.
 - Przez 5 sekund sygnalizowana jest siła sygnału w sieci bezprzewodowej:

Dioda LED	Stan	Funkcja
Kolor zielony (GN)	świeci się przez 5 s	dobry odbiór WLAN
Kolor zielony (GN) i czerwony (RD)	migają na zmianę przez 5 s	średni odbiór WLAN
Kolor czerwony (RD)	świeci się przez 5 s	słaby odbiór WLAN

3. Bramka kończy wskazywanie stanu.
 - Dioda LED na chwilę gaśnie.

4. Bramka przełącza się na taki tryb pracy, w jakim znajdowała się przed sprawdzeniem siły sygnału.
 - Dioda LED świeci się cały czas światłem zielonym.

9 Dodawanie urządzenia wyposażonego w odbiornik Hörmann

Za pomocą Apk można ustanowić połączenie radiowe między bramką a urządzeniem wyposażonym w odbiornik Hörmann. Istnieją dwie możliwości nawiązania połączenia radiowego:

- a. Kopiowanie kodu radiowego z nadajnika, patrz rozdział 9.1.
- b. Programowanie kodu radiowego z bramki, patrz rozdział 9.2.

UWAGA:

Jeżeli wraz z napędem SupraMatic (seria 3) do bramy garażowej korzystasz z odbiornika ESE lub ESEI BiSecur i chcesz otrzymywać informację zwrotną o statusie urządzenia, to kod radiowy zintegrowanego odbiornika (napęd) musi znajdować się na pierwszym kanale skonfigurowanego urządzenia (Apk).

9.1 Kopiowanie kodu radiowego z nadajnika

Wymagania:

- Bramka i smartfon / tablet są połączone z siecią domową.
 - Zainstalowano aplikację, patrz rozdz. 7.1.
 - Jest połączenie radiowe z obsługiwanyymi urządzeniami.
1. Na stronie głównej Apk wybierz poziom **Urządzenia**.
 2. Wybierz symbol **+**, aby przejść do menu **Dodaj urządzenie**.
 - Otworzy się okno **Dodaj urządzenie**.
 3. Uzupełnij następujące dane:
 - a. Opis (np. brama garażowa)
 - b. Typ urządzenia (np. brama garażowa pionowa)
 - c. Pole wyboru sygnalizacji zwrotnej
Odnznacz pole wyboru, jeżeli dane urządzenie nie obsługuje funkcji sygnalizacji zwrotnej.

UWAGA:

Dowiedz się, czy Twoje urządzenie obsługuje funkcję sygnalizacji zwrotnej. Lista wszystkich kompatybilnych napędów i odbiorników oraz wymagania systemowe są dostępne na stronie www.bisecur-home.com

4. Wybierz przycisk **Dalej**.
 - Otworzy się następane okno **Dodaj urządzenie**.

Wybrane funkcje można programować, jeżeli nadajnik, którego kod radiowy jest zaprogramowany na urządzeniu, znajduje się w pobliżu bramki.

⚠ OSTROŻNIE

Niebezpieczeństwo skaleczenia wskutek przypadkowego uruchomienia bramy / drzwi

Podczas programowania systemu sterowania radiowego może dojść do niekontrolowanego wyzwolenia ruchu bramy / ruchu drzwi.

- ▶ Podczas programowania systemu sterowania radiowego należy uważać, aby w obszarze pracy urządzenia nie znajdowały się żadne osoby ani przedmioty.

5. Przytrzymaj wciśnięty przycisk nadajnika, którego kod radiowy ma zostać skopiowany.

BiSecur	Dioda LED na nadajniku świeci się przez 2 sekundy światłem niebieskim, a następnie gaśnie. Po upływie 5 sekund dioda LED miga na zmianę kolorem czerwonym i niebieskim.
Stały kod 868 MHz	Dioda LED na nadajniku świeci się cały czas światłem czerwonym.

6. Wybierz w aplikacji funkcję, którą urządzenie może wykonać. Do tej funkcji zostanie przyporządkowany nowy kod radiowy.

BiSecur	Dioda LED na bramce miga wolno przez 4 sekundy światłem niebieskim. W momencie rozpoznania kodu radiowego dioda LED miga szybko światłem niebieskim.
Stały kod 868 MHz	Dioda LED na bramce miga wolno przez 4 sekundy światłem czerwonym. W momencie rozpoznania kodu radiowego dioda LED miga szybko światłem czerwonym.

7. Zwolnić przycisk nadajnika.

Aby zaprogramować inne funkcje:

- ▶ powtórzyć czynności opisane w punktach 5 – 7.
 - Dioda LED świeci się światłem zielonym.
 - Dioda LED miga 2 x na zmianę dla BiSecur: światłem zielonym i niebieskim dla stałego kodu: światłem zielonym i czerwonym
 - Dioda LED świeci się cały czas światłem zielonym.
- 8. Po zakończonym procesie kopiowania naciśnij przycisk **OK**.

Bramka umożliwiająca obsługę urządzeń za pomocą smartfona / tabletu została podłączona do sieci lokalnej.

UWAGA:

Jeśli w ciągu 20 sekund nie zostanie rozpoznany żaden ważny kod radiowy, wyskoczy okienko pop-up zawierające informację, że programowanie wybranego kanału nie powiodło się.

9.2 Programowanie kodu radiowego z bramki

Wymagania:

- Urządzenia wyposażone w odbiorniki Hörmann mogą programować kody radiowe BiSecur z bramki.
- Bramka i smartfon / tablet są połączone z siecią domową.
- Zainstalowano aplikację, patrz rozdz. 7.1.

- Bramka musi znajdować się w pobliżu programowanych urządzeń. Musi istnieć połączenie radiowe z tymi urządzeniami.

UWAGA:

Poniższe czynności wymagają stosowania się do instrukcji urządzeń.

1. Na stronie głównej Apk wybierz poziom **Urządzenia**.
2. Wybierz symbol **+**, aby przejść do menu **Dodaj urządzenie**.
 - Otworzy się okno **Dodaj urządzenie**.
3. Uzupełnij następujące dane:
 - a. Opis (np. brama garażowa)
 - b. Typ urządzenia (np. brama garażowa pionowa)
 - c. Pole wyboru sygnalizacji zwrotnej
Odnaznacz pole wyboru, jeżeli dane urządzenie nie obsługuje funkcji sygnalizacji zwrotnej.

UWAGA:

Dowiedz się, czy Twoje urządzenie obsługuje funkcję sygnalizacji zwrotnej. Lista wszystkich kompatybilnych napędów i odbiorników oraz wymagania systemowe są dostępne na stronie www.bisecur-home.com

4. Wybierz przycisk **Dalej**.
 - Otworzy się następne okno **Dodaj urządzenie**.
5. Zaznacz pole wyboru **Zaprogramuj kod radiowy**.
6. Włącz na urządzeniu funkcję „Programowanie kodu radiowego”. Wykonaj czynności opisane w instrukcji danego urządzenia.
7. Wybierz w Apk funkcję, którą urządzenie może wykonać. Do tej funkcji zostanie przyporządkowany nowy kod radiowy.
8. Kod radiowy zostanie wysłany, jeżeli urządzenie znajduje się w trybie programowania.
 - Dioda LED na bramce miga przez 15 sekund światłem czerwonym i niebieskim.
9. W momencie rozpoznania ważnego kodu radiowego na urządzeniu bramka sygnalizuje, że proces programowania jest zakończony.

Aby zaprogramować inne funkcje:

- ▶ powtórzyć czynności opisane w punktach 6–9.
10. Po zakończonym programowaniu wybierz przycisk **OK**.

Bramka umożliwiająca obsługę urządzeń za pomocą smartfona / tabletu została podłączona do sieci lokalnej.

10 Tworzenie scenariuszy

Istnieje możliwość łączenia kilku pojedynczych funkcji w jeden scenariusz, np.: powrót do domu lub ustawienie położenia wietrzenia garażu.

Warunek:

- Zainstalowano aplikację, patrz rozdz. 7.1.
 - Zainstalowano kilka urządzeń i funkcji.
1. W poziomie **Scenariusze** wybierz symbol **+**.
 2. Dodaj nazwę nowego scenariusza.
 3. Wybierz przycisk **Dodaj**.
 - Otwiera się lista z wyszczególnieniem dostępnych urządzeń.
 4. Wybierz urządzenie.
 - Otwiera się kolejna lista zawierająca uprzednio zaprogramowane funkcje tego urządzenia.

5. Wybierz daną funkcję.
 - Nazwa funkcji zostanie dodana do listy funkcji w ramach tego scenariusza.

Aby dodać kolejne urządzenia i funkcje:

- ▶ powtórzyć czynności opisane w punktach 3–5.
6. Na koniec naciśnij przycisk **OK**.

Nowy scenariusz został skonfigurowany.

11 Konfigurowanie użytkowników

Na jednej bramce może być zarejestrowany jeden administrator i dziewięciu innych użytkowników.

11.1 Dodawanie nowych użytkowników i przydzielanie uprawnień użytkownikom

Jeżeli z bramki korzysta kilka urządzeń peryferyjnych lub więcej użytkowników, należy dodać kolejnych użytkowników.

Warunek:

- Zainstalowano aplikację, patrz rozdz. 7.1.
 - Jesteś zarejestrowany jako administrator.
1. W poziomie **Administrowanie użytkownikami** wybierz symbol **+**.
 2. Dodaj dane dostępu dla nowego użytkownika:
 - a. Nazwa użytkownika
 - b. Hasło
 - c. Powtórz hasło
 3. Potwierdź wpis przyciskiem **OK**.
 - Wyświetlą się wszystkie zaprogramowane urządzenia.
 4. Wybierz urządzenia, do których będzie miał dostęp nowy użytkownik.
 - Przy wybranym urządzeniu na końcu wiersza wyświetli się symbol **✓**, oznaczający potwierdzenie wyboru.
 5. Wybierz przycisk **Zapisz**, aby zapisać wybór.

Uprawnienia użytkownika do obsługi urządzeń w sieci domowej zostały skonfigurowane.

11.2 Konfigurowanie aplikacji nowego użytkownika do korzystania z urządzeń w sieci domowej

Warunek:

- Hasło administratora zostało zmienione.
1. Zainstaluj aplikację BiSecur na smartfonie / tablecie nowego użytkownika.
 2. Upewnij się, że smartfon / tablet znajduje się w zasięgu sieci domowej.
 3. Uruchoom aplikację.
 4. Wybierz symbol **+**.
 - Wszystkie dodane bramki wyświetlą się w formie listy.
 5. Wybierz przycisk **OK**.
 6. Wybierz bramkę.
 7. Wprowadź nazwę użytkownika i odpowiednie hasło.
 - Otworzy się główna strona aplikacji.

Aplikacja nowego użytkownika została skonfigurowana do obsługi urządzeń w sieci domowej.

11.3 Konfigurowanie aplikacji nowego użytkownika do zdalnego korzystania z urządzeń

Warunek:

- Zainstalowano aplikację BiSecur.
- Skonfigurowano bramkę przez portal Hörmann, patrz rozdział 12.1.
- 1. W portalu Hörmann wybierz punkt menu **Zarządzanie**.
- 2. Wybierz punkt menu smartfony / tablety.
- 3. Wybierz symbol **+**, aby dodać smartfon / tablet.
- 4. Zanotuj numer ID urządzenia.
- 5. Wypełnij obowiązkowe pola.
- 6. Zapisz wprowadzone dane.
- 7. W portalu Hörmann wybierz punkt menu Dostęp.
- 8. Wybierz symbol **+**, aby dodać dostęp.
- 9. Wybierz smartfon / tablet i bramkę, aby skonfigurować dla nich zdalny dostęp.
- 10. Zapisz wprowadzone dane.
- 11. Wyloguj się z portalu Hörmann.
- 12. Upewnij się, że smartfon / tablet posiada mobilną transmisję danych.
- 13. Uruchom aplikację.
- 14. Wybierz symbol **⚙**.
- 15. Z portalu Hörmann wprowadź wygenerowany automatycznie numer ID urządzenia przyporządkowany dla nowego użytkownika oraz ustalone hasło.
- 16. Potwierdź ustawienia portalu przyciskiem **OK**.
 - Wyświetli się status.
- 17. Wybierz przycisk **OK**.
- 18. Wybierz bramkę.

W razie nieudanego połączenia należy:

- ▶ powtórzyć czynności opisane w punktach 15. do 18.

Aplikacja nowego użytkownika została skonfigurowana do zdalnej obsługi urządzeń.

12 Portal Hörmann BiSecur Home

Zarejestruj swoją bramkę oraz smartfon / tablet na portalu Hörmann, aby sterować urządzeniami przez Internet z każdego miejsca na świecie. Jednorazowa rejestracja odbywa się przez certyfikowaną stronę internetową Hörmann, która gwarantuje najwyższe bezpieczeństwo danych.

12.1 Konfiguracja bramki przez portal Hörmann

Z bramki można korzystać również w sposób mobilny, to znaczy będąc poza zasięgiem własnej sieci domowej:

1. Wejdź na portal Hörmann (www.bisecur-home.com).
2. Zarejestruj się.
3. Postępuj zgodnie ze wskazówkami kreatora i wykonaj następujące czynności:
 - a. Zarejestruj bramkę
 - ▶ Wpisz adres MAC i kod bramki. Znajdziesz go na etykiecie bramki.
 - ▶ Zapisz wprowadzone dane.
 - b. Zarejestruj smartfon / tablet

- ▶ Wybierz symbol **+**, aby dodać smartfon / tablet.
- ▶ Zanotuj numer ID urządzenia.

UWAGA:

Numer ID urządzenia jest generowany automatycznie przez system i musi zostać wpisany do aplikacji wraz z hasłem ustalonym przez użytkownika.

- ▶ Wypełnij obowiązkowe pola.
- ▶ Zapisz wprowadzone dane.
 - c. Skonfiguruj dostęp smartfon / tablet – bramka
- ▶ Wybierz symbol **+**, aby dodać dostęp.
- ▶ Wybierz smartfon / tablet i bramkę, aby skonfigurować dla nich zdalny dostęp.
- ▶ Zapisz wprowadzone dane.

Aby zarejestrować inne bramki, smartfony / tablety i zarządzać dostępem:

1. W portalu Hörmann wybierz punkt menu **Zarządzanie**.
2. Dokonaj wyboru i wykonaj.
3. Wyloguj się z portalu Hörmann.

12.2 Konfigurowanie połączenia między aplikacją a portalem Hörmann.

1. Uruchom aplikację.
2. Wybierz symbol **⚙**.
3. Z portalu Hörmann wprowadź wygenerowany automatycznie numer ID urządzenia oraz ustalone hasło.
4. Potwierdź wprowadzone ustawienia portalu przyciskiem **OK**.
 - Wyświetli się status.
5. Wybierz przycisk **OK**.
6. Wybierz bramkę.

W razie nieudanego połączenia należy:

- ▶ powtórzyć czynności opisane w punktach 3. do 6.

Jeżeli udało się przeprowadzić konfigurację, możliwość obsługi przez portal została aktywowana.

12.3 Nawigacja po portalu Hörmann

Katalog	Podkatalog	Opis
Strona startowa		Widok nawigacji
Kreator konfiguracji		Kreator poprowadzi Cię przez proces konfiguracji.
Ustawienia	Logowanie / wylogowanie	<ul style="list-style-type: none"> Logowanie Zaloguj się na portalu. Wylogowanie Wyloguj się z portalu.
	Rejestracja	Wprowadź swoje dane osobowe w celu dokonania rejestracji.
	Edycja*	Edytowanie szczegółowych informacji: <ul style="list-style-type: none"> konto użytkownika dane kontaktowe ustawienia protokołu
	Zmiana hasła	Wywołaj swoje dane dostępu <ul style="list-style-type: none"> nazwa użytkownika hasło
Zarządzanie*	Bramki	Tutaj zarządzaj swoimi bramkami.
	Smartfony	<ul style="list-style-type: none"> Zarządzaj mobilnymi urządzeniami (smartfony, tablety), aby mieć zdalny dostęp do swojej bramki. Numer ID urządzenia jest generowany automatycznie przez system i musi zostać wpisany do aplikacji wraz z hasłem ustalonym przez użytkownika.
	Dostęp	Możesz zarządzać dostępem między mobilnymi urządzeniami peryferyjnymi a zarejestrowanymi bramkami.
Protokół*	Bramka	Aby uzyskać wgląd do protokołów połączeń realizowanych przez bramkę, należy je otworzyć.
	Smartfony / tablety	Aby uzyskać wgląd do protokołów połączeń realizowanych przez smartfony / tablety, należy je otworzyć.
Instrukcja instalacji i użytkownika		Tutaj pobierz instrukcję BiSecur Home w formacie PDF.
FAQs		Zestawienie najczęściej zadawanych pytań (angielski: F requently A skened Q uestions, w skrócie: FAQs) oraz odpowiedzi na te pytania.
Komponenty systemu		Przegląd kompatybilnych napędów, odbiorników i urządzeń.
Filmy video		Krótkie filmy, np. dotyczące instalacji bramki
Stopka redakcyjna		Podmiot odpowiedzialny za treść
Ochrona danych		Informacje o ochronie danych od pełnomocnika ds. ochrony danych Grupy Hörmann KG
Warunki korzystania		Warunki korzystania <ul style="list-style-type: none"> portal Hörmann „BiSecur Home“ aplikacja BiSecur

* Wgląd do tego katalogu ma tylko administrator.

13 Informacje i pomoc

Więcej szczegółów dotyczących instalacji i korzystania z bramki jest dostępnych na stronie internetowej www.bisecur-home.com

Informacje o sposobie korzystania z aplikacji są dostępne pod przyciskiem 

Zakłócenie	Źródło	Potencjalna przyczyna	Rozwiązanie
Następuje wylogowanie zarejestrowanych użytkowników.	Aplikacja	Jesteś zarejestrowany jako jeden użytkownik jednocześnie na kilku smartfonach / tabletach.	▶ Należy dołączyć innych użytkowników.
Otwiera się wyskakujące okienko: Nie powiodło się. Transmisja danych jest niewystarczająca dla tego zastosowania.	Aplikacja	Twój smartfon / tablet znajduje się poza zasięgiem sieci WLAN.	▶ Należy przełączyć się na mobilną transmisję danych. ▶ Ponownie nawiązać połączenie z siecią WLAN.
		Twój smartfon / tablet nie ma połączenia z operatorem sieci.	▶ Ponownie należy włączyć mobilną transmisję danych.
		Twój smartfon / tablet znajduje się w zakresie między lokalną siecią bezprzewodową a mobilną transmisją danych.	▶ Nawiąż transmisję danych np. poprzez przejście w zasięg odbioru routera.
		Brak transmisji danych na smartfonie / tablecie lub transmisja danych jest nieprawidłowa.	▶ Nawiąż transmisję danych np. opuszczając miejsce, w którym nie ma zasięgu radiowego.
		Nie zamknięto aplikacji po połączeniu bramki z siecią bezprzewodową.	▶ Wyloguj się z aplikacji. ▶ Ponownie uruchom aplikację.
Sygnalizacja zwrotna statusu jest przesyłana z opóźnieniem.	Aplikacja	Występują zakłócenia w odczycie na urządzeniu, dlatego sygnał dociera z opóźnieniem.	▶ Odśwież transmisję danych, wybierając symbol  .
Sygnalizacja zwrotna statusu nie wyświetla się w procentach.	Aplikacja	Zaprogramowano nieprawidłowy kod radiowy zintegrowanego odbiornika (napęd) lub kod ten w ogóle nie został skopiowany / zaprogramowany.	▶ Dotyczy tylko napędu do bram garażowych SupraMatic seria 3 (od indeksu Bi oprogramowania) i ProMatic seria 3 (od indeksu Bi oprogramowania): Kod radiowy zintegrowanego odbiornika (napęd) musi znajdować się na pierwszym kanale konfigurowanego urządzenia (aplikacja).
		Urządzenie nie wspiera tej funkcji.	Lista kompatybilnych napędów, odbiorników i urządzeń jest dostępna na stronie www.bisecur-home.com .
Nie wyświetla się sygnalizacja zwrotna statusu.	Aplikacja	Urządzenie jest niedostępne.	▶ Sprawdzić urządzenie.
		Nie włączono sygnalizacji zwrotnej dla urządzenia.	▶ Należy włączyć sygnalizację zwrotną dla urządzenia.
		Urządzenia pracujące w oparciu o stały kod 868 MHz nie obsługują funkcji sygnalizacji zwrotnej.	▶ Zmiana na system zdalnego sterowania radiowego BiSecur z zastosowaniem HET-E2 BS.
Nie można dodać żadnych innych urządzeń lub nie można zmieniać istniejących.	Aplikacja	Dostęp do bramki jest realizowany przez portal.	▶ Zaloguj się do bramki przez sieć domową.
		Dostęp do bramki jest realizowany nie poprzez uprawnienia administratora lecz użytkownika.	▶ Zaloguj się do bramki jako administrator. ▶ Skontaktuj się z administratorem Twojej bramki.

Zakłócenie	Źródło	Potencjalna przyczyna	Rozwiązanie
Podczas uruchamiania aplikacji wyświetlana jest lista urządzeń.	Aplikacja	Aktywowano funkcję szybkiego dostępu do bramki.	▶ W ustawieniach wyłącz funkcję szybkiego dostępu do tej bramki.
Nie można zmienić użytkownika bramki. Po wybraniu bramki wyświetla się strona główna.	Aplikacja	Zapisano dane logowania użytkownika.	▶ Usuń zapisane dane logowania w ustawieniach.
Język wyświetlania interfejsu w aplikacji został zmieniony na angielski.	Aplikacja	Ustawiono automatyczny język wyświetlania interfejsu smartfona / tabletu lub ustawiono język, którego aplikacja nie może przyporządkować.	▶ Zmień w ustawieniach język wyświetlania interfejsu smartfona / tabletu na niemiecki lub inny język.
Podczas wybierania bramki BiSecur wyświetla się komunikat: <ul style="list-style-type: none"> • Nawiązanie komunikacji z bramką nie powiodło się • Nieprawidłowa nazwa użytkownika lub hasło 	Aplikacja	Bramka BiSecur i smartfon / tablet znajdują się w różnych sieciach domowych Podczas pierwszej konfiguracji bramki BiSecur zapisano poniższe dane dostępu. nazwa użytkownika: „admin“ hasło: „0000“	▶ Upewnij się, że bramka BiSecur i smartfon / tablet znajdują się w tej samej sieci domowej. ▶ Przywróć ustawienia fabryczne bramki BiSecur.
Bramka BiSecur ma zostać przełączona do innej sieci bezprzewodowej, co nie jest możliwe.	Aplikacja	Sieć bezprzewodowa została już skonfigurowana.	▶ Podłącz bramkę do routera za pomocą kabla sieciowego. Upewnij się, że Twój smartfon / tablet znajduje się w zasięgu nowej sieci, a poprzednia sieć została deaktywowana. ▶ Ponownie skonfiguruj bramkę.
Wyświetlany jest symbol 	Aplikacja	Po awarii zasilania lub zadziałaniu ograniczenia siły na napędzie	▶ Przeprowadź bieg odniesienia dla napędu bramy.
Podczas wybierania bramki nie wyświetla się żadna bramka lub nie wyświetla się wyszukiwana bramka.	Bramka	Bramka i smartfon lub tablet znajdują się podczas konfiguracji w różnych sieciach. Podczas konfiguracji bramka nie ma połączenia z lokalną siecią.	▶ Zaloguj bramkę i smartfon lub tablet w tej samej sieci. ▶ Podłącz bramkę do routera za pomocą kabla sieciowego.
Dioda LED miga cały czas światłem zielonym: bramka nie rejestruje się samoczynnie na routerze.	Bramka	Ustawienia routera uniemożliwiają zarejestrowanie się bramki.	▶ Sprawdzić ustawienia routera i zezwolić na dostęp innym użytkownikom sieci.
Nie można skonfigurować sieci bezprzewodowej.	Router	W routerze ustawiono opcję mixed mode (WPA / WPA2). SSID (nazwa sieci) w ustawieniach routera zawiera spację. W ustawieniach routera wybrano nieprawidłową częstotliwość sygnału dla sieci bezprzewodowej.	▶ Ustawić bezpieczny rodzaj szyfrowania na WPA lub WPA2. * ▶ W ustawieniach routera wpisać SSID (nazwę sieci) bez spacji. * ▶ Ustawić na routerze częstotliwość radiową 2,4 GHz. *
Nie ma połączenia z routerem.	Router	Nie można nawiązać połączenia z bramką przez Internet.	▶ Sprawdzić ustawienia routera.

* Zmiana może spowodować, że zostanie zerwane połączenie innych urządzeń w sieci bezprzewodowej z siecią domową.

Zakłócenie	Źródło	Potencjalna przyczyna	Rozwiązanie
Podczas dodawania bramki wyświetla się komunikat, że ta bramka została już przyporządkowana, jednak nie pojawia się w połączeniach bramki.	Portal	Adres MAC tej bramki jest już wykorzystywany na innym koncie użytkownika.	► Sprawdź połączenia bramki na wszystkich założonych przez siebie kontach użytkownika.
			► Skontaktuj się z administratorem serwera portalu Hörmann.
Nie ma możliwości nawiązania połączenia z bramką przez mobilną transmisję danych poza zasięgiem sieci domowej.	Aplikacja	Nieprawidłowe połączenie radiowe / transmisja danych	► Włącz transmisję danych na smartfonie / tablecie.
		Smartfon/tablet nie ma połączenia z Internetem.	
	Portal	Bramka nie jest zarejestrowana na portalu.	► Zarejestruj bramkę.
		Smartfon/tablet nie jest zarejestrowany na portalu.	► Zarejestruj smartfon/tablet.
		Dostęp przez smartfona / bramkę nie został skonfigurowany lub jest nie w pełni skonfigurowany.	► Należy w pełni skonfigurować dostęp.

Zakłócenie	Źródło	Potencjalna przyczyna	Rozwiązanie
Nie ma możliwości nawiązania połączenia z bramką przez mobilną transmisję danych poza zasięgiem sieci domowej.	Router	Problemy z adresem IP z zakresu DHCP Uzasadnione w routerach UMTS / LTE lub regeneratorach sygnału	<ul style="list-style-type: none"> ▶ Wprowadź do routera przypisanie adresu MAC / IP i przypisz do bramki stały adres IP (poza zakresem DHCP). Zalecenie, możliwe nie dla wszystkich routerów ▶ Ustalić zakres DHCP routera. ▶ Ustali adres IP bramki z aplikacji. ▶ Wpisać ustalony adres IP do przeglądarki internetowej. ▶ Należy dezaktywować adres na serwerze internetowym bramki w ustawieniach sieci LAN: DHCP LAN / WLAN. ▶ Na serwerze internetowym bramki przypisać stały adres IP dla sieci LAN / WLAN (poza zakresem DHCP).
		Skonfigurowana zaporą firewall routera blokuje transmisję danych bramki.	<ul style="list-style-type: none"> ▶ Przypisz do bramki stały adres IP i wyłącz zaporę firewall dla bramki. Podczas zwalniania zapory firewall muszą być aktywowane poniższe protokoły i udostępnione następujące porty: <ul style="list-style-type: none"> • komunikacja wewnętrzna (aplikacja i bramka znajdują się w tej samej sieci): <ul style="list-style-type: none"> - port 80 (serwer, HTTP) - port 4000 (serwer, własny protokół przez TCP) • zewnętrzna komunikacja (aplikacja znajduje się w innej sieci lub w sieci mobilnej): <ul style="list-style-type: none"> - port 443 (TLS) - UDP (port standardowy) - DNS (port standardowy) • adresy host dla bramki (potrzebne do komunikacji za pośrednictwem portalu) <ul style="list-style-type: none"> - sslbiseclan.itbcloud.de (TLS, własny protokół) - zapytania o czas: pool.ntp.org <p>DNS: pobierane przez bramkę dynamicznie lub podawane statycznie na stronie internetowej bramki</p>

14 Resetowanie bramki

Wykonanie poniższych czynności umożliwia przywrócenie ustawień fabrycznych bramki.

- Przytrzymaj wciśnięty przycisk.
 - Dioda LED miga wolno przez 5 sekund światłem niebieskim.
 - Dioda LED miga szybko przez 2 sekundy światłem niebieskim.
 - Dioda LED świeci się długo światłem niebieskim.

- Zwolnij przycisk.

Bramka znajduje się w stanie z chwili dostawy.



UWAGA:

Przedwczesne zwolnienie przycisku spowoduje przerwanie resetowania urządzenia i nie zostaną skasowane żadne kody radiowe.

15 Usuwanie bramki

Jeżeli nie ma dalszej potrzeby korzystania z funkcji bramki, należy usunąć bramkę w dwóch miejscach.

15.1 Usuwanie z aplikacji

- Uruchom aplikację.
 - Otworzy się lista bramek.
- Wybierz symbol .
 - Za nieaktywną bramką pojawi się symbol .
- Wybierz symbol  wyświetlany za bramką, którą chcesz usunąć / odinstalować.
 - Otworzy się okno **Usuń Bramę**.
- Potwierdź usunięcie przyciskiem **Tak**.

15.2 Usuwanie z serwera portalu

Zaloguj się na serwerze portalu.

- W portalu Hörmann wybierz punkt menu **Zarządzanie**.
- Wybierz punkt menu **Bramki**.
 - Otworzy się strona, na której możesz dodawać, edytować, przeglądać i usuwać swoje bramki.
- Wybierz symbol  wyświetlany za bramką, którą chcesz usunąć.
- Potwierdź usunięcie przyciskiem **OK**.

16 Czyszczenie

UWAGA

Uszkodzenie bramki wskutek nieprawidłowego czyszczenia

Nieodpowiednie środki czyszczące mogą uszkodzić obudowę.

- ▶ Bramkę należy czyścić wyłącznie czystą i miękką ściereczką.

17 Utylizacja



Urządzenia elektryczne i elektroniczne oraz baterie nie mogą być utylizowane wraz z odpadami pochodzącymi z gospodarstw domowych lub ze zwykłymi odpadami i należy je zwrócić do specjalnych punktów zbiórki.



18 Dane techniczne

18.1 Bramka

Typ	Układ nadawczy bramka BiSecur
Częstotliwość	868 MHz BiSecur i stały kod 868 MHz
Zasilanie napięciowe	5 V DC
Maks. pobór mocy	2 W
Interfejs	RJ-45 (Ethernet)
Typ zabezpieczenia	III
Stopień ochrony	IP 20
Dopuszczalna temperatura otoczenia	-20 °C do +60 °C

18.2 Zasilacz sieciowy

Zasilanie napięciowe	100 – 240 V AC / 50 / 60 Hz
Napięcie wyjściowe	5 V DC
Maks. pobór mocy	5 W
Typ zabezpieczenia	II
Stopień ochrony	IP 20

19 Deklaracja zgodności WE

w rozumieniu dyrektywy 2014/53/UE w sprawie urządzeń radiowych

Firma	Hörmann KG Verkaufsgesellschaft Upheider Weg 94-98 D-33803 Steinhagen
--------------	---

oświadcza, że

urządzenie układ nadawczy do urządzeń wyposażonych w odbiornik Hörmann

Nazwa artykułu	Bramka BiSecur
Oznaczenie typu	Bramka LAN / WLAN BiSecur

ze względu na rodzaj konstrukcji oraz wersję wykonania wprowadzoną przez tę firmę do obrotu spełnia zasadnicze wymogi i inne istotne przepisy dyrektywy 2014/53/UE w sprawie urządzeń radiowych.

Niniejsza deklaracja traci swoją ważność w przypadku dokonania niezgodnionej zmiany urządzenia.

Stosowane i powoływane normy oraz specyfikacje

EN 60950-1
EN 62311
ETSI EN 301 489-1
ETSI EN 301 489-3
ETSI EN 300 220-1
ETSI EN 300 220-2
ETSI EN 300 328

Niniejsze urządzenie może być eksploatowane
we wszystkich krajach Unii Europejskiej, Norwegii,
Szwajcarii i innych krajach.

Steinhagen, dnia 13.06.2016 r.



Axel Becker, prokurent

Kierownictwo spółki

Tartalomjegyzék

1	Néhány szó ezen utasításhoz.....	167	12	BiSecur Home Hörmann portál.....	176
1.1	Használt figyelmeztetések.....	167	12.1	A Gateway üzemmód Hörmann portálon keresztüli beállítása.....	176
2	Biztonsági utasítások.....	167	12.2	Kapcsolat beállítása az app és a Hörmann portál között.....	176
2.1	Előírás szerinti alkalmazás.....	167	12.3	Navigáció a Hörmann portálon.....	177
2.2	A BiSecur Gateway üzemeltetésének biztonsági utasításai.....	167	13	Információ és segítség.....	178
2.3	Adatvédelmi megjegyzések.....	168	14	Eszközreset a Gateway egységen.....	182
3	BiSecur Home rendszeráttekintés.....	168	15	A Gateway egység törlése.....	182
4	A szállított tartalom.....	169	15.1	Törlés az appban.....	182
5	A Gateway egység leírása.....	169	15.2	Törlés a portálszerveren.....	182
5.1	LED-kijelzés.....	169	16	Tisztítás.....	182
6	A Gateway üzembe helyezése.....	170	17	Megsemmisítés.....	182
6.1	Rendszerfeltételek.....	170	18	Műszaki adatok.....	182
6.1.1	Android.....	170	18.1	Gateway.....	182
6.1.2	iOS.....	170	18.2	Tápegység.....	182
6.1.3	Otthoni hálózat.....	170	19	EK – megfelelési nyilatkozat.....	182
6.2	Csatlakozás.....	170			
7	BiSecur applikáció (App).....	170			
7.1	Az applikáció telepítése.....	171			
7.2	A Gateway beállítása.....	171			
7.3	Segítség funkció.....	171			
7.4	Az app szimbólumainak magyarázata.....	171			
7.4.1	Rendszerbeállítások.....	171			
7.4.2	Berendezések és eszközök.....	171			
7.4.3	Az eszközök működtetése.....	172			
7.4.4	Rendszer-jelzések.....	172			
7.5	Az app főoldala.....	172			
7.5.1	Eszközök szint.....	172			
7.5.2	Kombinációk szint.....	172			
7.5.3	Beállítások szint.....	172			
7.5.4	Felhasználó-kezelés szint.....	173			
7.5.5	Infógomb 	173			
8	WLAN.....	173			
8.1	WLAN-üzemmód beállítása a Gateway és a router között.....	173			
8.2	A WLAN jelerősség vizsgálata.....	173			
9	Hörmann vevőegységgel felszerelt eszköz hozzáadása.....	174			
9.1	Rádiós kód átörökítése kéziadóról.....	174			
9.2	Rádiós kód betanítása a Gateway egységről.....	174			
10	Szenáriók létrehozása.....	175			
11	Felhasználó beállítása.....	175			
11.1	Új felhasználó hozzáadása és a felhasználói jogok kiosztása.....	175			
11.2	Az új felhasználó applikációjának beállítása az otthoni hálózatban.....	175			
11.3	Az új felhasználó applikációjának beállítása távolból való működéshez.....	175			

Kedves vásárló!



Köszönjük, hogy cégünk minőségi terméke mellett döntött.

1 Néhány szó ezen utasításhoz

Olvassa végig figyelmesen ezt az utasítást: fontos információkat talál benne a termékről. Vegye figyelembe a megjegyzéseket és kövesse a biztonsági-, illetve figyelmeztető utasításokat.

Gondosan őrizze meg ezt az utasítást és biztosítsa, hogy bármikor elérhető és elolvasható legyen a termék felhasználói számára.

1.1 Használt figyelmeztetések

	<p>Általános figyelmeztető szimbólum jelzi azt a veszélyt, ami sérüléseket vagy halált okozhat. A szöveges részben az általános figyelmeztető szimbólum az azt követő figyelmeztetési fokozatok leírásával együtt használatos. Az ábrás részben egy kiegészítő megjelölés utal a szöveges részben található magyarázatra.</p>
	<p>FIGYELMEZTETÉS</p>
<p>Olyan veszély jelölése, amely halált vagy súlyos sérüléseket okozhat.</p>	
<p>FIGYELEM</p>	
<p>Olyan veszély jelölése, ami a termék sérüléséhez vagy tönkremeneteléhez vezethet.</p>	

2 Biztonsági utasítások

2.1 Előírás szerinti alkalmazás

A BiSecur Gateway egy bidirekcionális adóegység

- kapumeghajtások / ajtómeghajtások és rádiós kiegészítők vezérléséhez
- az aktuális pozíció lekérdezéséhez

Interfészként szolgál az otthoni hálózat és a Hörmann vevőegységekkel ellátott eszközök között.

Másfajta felhasználás nem engedélyezett. A gyártó nem vállal felelősséget azon károkért, melyeket rendellenes használat vagy hibás működtetés okoz.

2.2 A BiSecur Gateway üzemeltetésének biztonsági utasításai

	<p>FIGYELMEZTETÉS</p>
<p>Sérülésveszély a kapu / ajtó mozgásakor Ha a BiSecur appot okostelefonról vagy táblagépről működtetik, akkor a kapumozgás / ajtómozgás következtében személyi sérülések történhetnek.</p> <ul style="list-style-type: none"> ▶ Ügyeljen arra, hogy az okostelefon / táblagép ne kerülhessen gyermekek kezébe, és azt csak olyan személyek használják, akik a távvezérelt berendezés működéséről ki lettek oktatva! ▶ Az applikációt alapvetően a kapura / ajtóra való rálátás mellett kell használni, ha ahhoz csak egyetlen biztonsági egység van csatlakoztatva! ▶ A távvezérelt kapu- / ajtónyíláson áthajtani vagy átmenni csak akkor szabad, ha a kapu / ajtó a Nyitva végállásban található. ▶ Soha ne tartózkodjon a kapu / ajtó mozgástartományában. 	

	<p>VIGYÁZAT</p>
<p>Az eszköz akaratlan bekapcsolásának veszélye Táv működtetésű eszközök révén akaratlan bekapcsolódás léphet fel, pl. emiatt gépek indulhatnak el.</p> <ul style="list-style-type: none"> ▶ Biztosítsa, hogy a távműködtetett eszközök ne jelentsenek veszélyt személyekre vagy anyagi dolgokra, vagy ennek kockázatát biztonsági berendezésekkel váltsa ki. ▶ Vegye figyelembe a távműködtetett eszközök gyártói megjegyzéseit. ▶ Gépeknek nem szabad akaratlanul működésbe lépnie. 	

<p>FIGYELEM</p>	
<p>A működőképesség csökkenése környezeti hatásra Az oda nem figyelés a működőképességet korlátozhatja! Óvja a Gateway-t a következő hatásoktól:</p> <ul style="list-style-type: none"> • Közvetlen napsugárzás (eng. környezeti hőmérséklet: -20 °C-tól +60 °C-ig) • Nedvesség • Porterhelés 	

MEGJEGYZÉSEK:

- A rádiós rendszer programozása vagy bővítése után végezzen működésellenőrzést.
- A rádiós rendszer üzembe helyezéséhez vagy bővítéséhez kizárólag eredeti alkatrészeket használjon.
- A helyi adottságok befolyásolhatják a rádiós rendszer hatótávolságát.
- A GSM -900-telefonok egyidejű használata is befolyásolhatja a hatótávolságot.

2.3 Adatvédelmi megjegyzések

A Gateway távolról való működtetése során a termék törzsadatainak átadása és a kapcsolási folyamatok a Hörmann portálon keresztül történnek.

Figyeljen a portálon vagy az appban megjelenő adatvédelmi megjegyzésekre.

3 BiSecur Home rendszeráttekintés

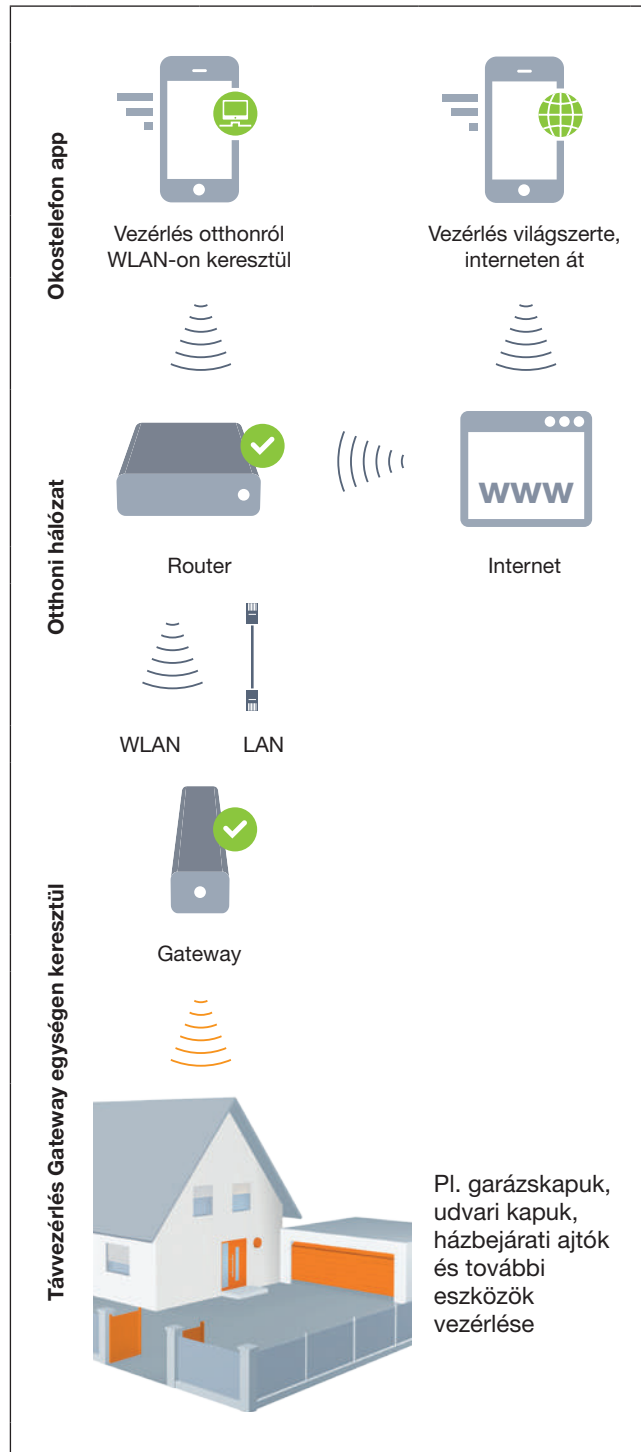

Tekintse meg a rövidfilmet az alábbi oldalon:
www.bisecur-home.com/videos



4 A szállított tartalom

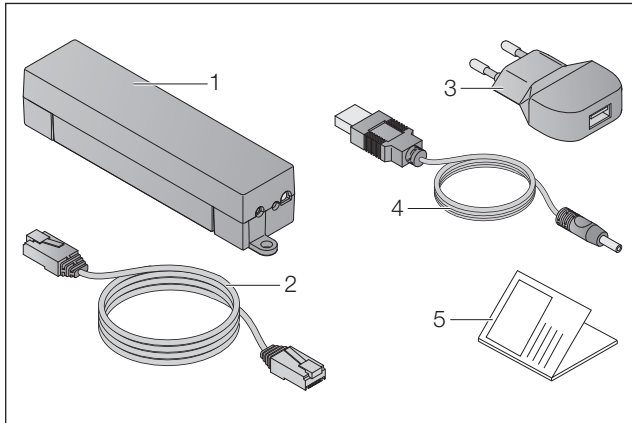

1. BiSecur Gateway
2. CAT 5E hálózati kábel, 1 m
3. 100 – 240 V AC / 5 V DC / 1,0 A tápegység
4. USB-A és DC közötti kábel
5. Gyorsindítási útmutató az első üzembe helyezéshez

5 A Gateway egység leírása

A Hörmann BiSecur Gateway segítségével kapumeghajtásokat / ajtómeghajtásokat, valamint további, Hörmann vevőegységgel ellátott eszközöket vezérelhet kényelmesen okostelefonnal vagy táblagéppel. Ráadásul az app jelzi Önnek a kapu / ajtó pozícióját, valamint a csatlakoztatott eszközök állapotát.

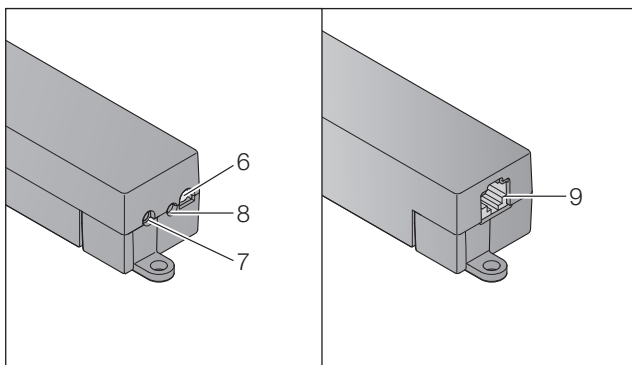

6. LED, többszínű
7. Gomb
8. Csatlakozás tápegységhez
9. Csatlakozás hálózati kábelhez

5.1 LED-kijelzés

Zöld (GN)

Állapot	Funkció
villog	a feszültség megjelenése után, a hálózattal való aktív kapcsolatig Gateway bejelentkezik a hálózatra
tartósan világít	aktív kapcsolat a hálózattal
5 mp-ig világít	jó WLAN vétel

Kék (BU)

Állapot	Funkció
1 mp-ig világít	Állapotlekérdezés egy csatorna esetén
2 mp-ig világít	Rádiós kód (BiSecur) küldése
4 mp-ig lassan villog, 2 mp-ig gyorsan villog	Gateway betanul egy BiSecur rádiós kódot a kéziadóról
5 mp-ig lassan villog, 2 mp-ig gyorsan villog, hosszan világít	Eszköz-reset

Piros (RD)

Állapot	Funkció
2 mp-ig világít	rádiós kód (fixkód) küldése
5 mp-ig világít	rossz WLAN vétel
4 mp-ig lassan villog, gyorsan villog	Gateway betanul egy fix rádiós kódot a kéziadóról

Kék (BU) és Zöld (GN)

Állapot	Funkció
Váltakozó villogás	Állapotlekérdezés - több kérés mellett - több csatorna esetén

Kék (BU) és piros (RD)

Állapot	Funkció
15 mp-ig váltakozó villogás	örökítő / adó üzemmód

Zöld (GN) és piros (RD)

Állapot	Funkció
5 mp-ig váltakozó villogás	közepes WLAN vétel

6 A Gateway üzembe helyezése

6.1 Rendszerfeltételek

6.1.1 Android

- 2.3 vagy újabb szoftververzió
- min. 256 MB RAM

6.1.2 iOS

- iOS 6 vagy újabb szoftververzió
- iPod touch 5. generáció vagy újabb
- iPhone 4S vagy újabb
- iPad 2 vagy újabb
- iPad mini vagy újabb

6.1.3 Otthoni hálózat

- Internet-hozzáférés sávszélessége
- Internetes böngésző
 - Firefox 14 vagy újabb verzió
 - Chrome 22 vagy újabb verzió
 - Safari 4 vagy újabb verzió
 - Internet Explorer 10 vagy újabb verzió
 - További aktuális webböngészők, Javascript és CSS3 támogatással
- WLAN-Router
 - WLAN-Standard IEEE 802.11b/g/n
 - Kódolás: WPA-PSK vagy WPA2-PSK
 - A hálózat neve nem tartalmaz szóközt
 - A további eszközök hozzáférése engedélyezett
- Szabad LAN-aljzat a routeren
- Tápellátás (100–240 V AC / 50 / 60 Hz)
- Okostelefon vagy táblagép hozzáférése az App StoreSM vagy a GoogleTM play oldalaihoz
- Rádiós kapcsolat a telepítési helyen a működtetendő eszközökhöz.

6.2 Csatlakozás

Telepítési hely az Ön Gateway egységéhez:

- ▶ Biztosítsa, hogy a kiválasztott telepítési hely a működtetendő eszközök számára rádióval elérhető legyen.

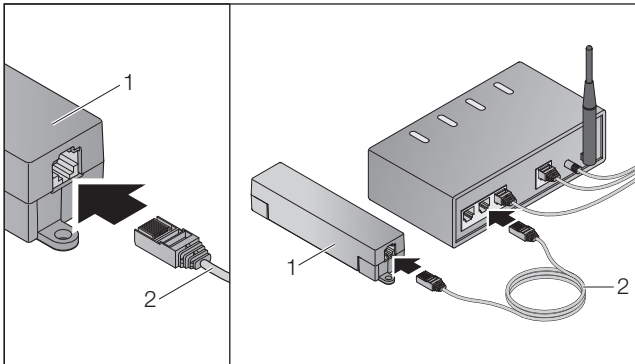

- ▶ Csatlakoztassa a Gateway-t (1) a hálózati kábellel (2) a routerhez.

FIGYELEM

A Gateway egység tönkremenetele egy nem engedélyezett tápegység használata miatt.
Károsodásokhoz vezethet, ha a Gateway egységet nem az általunk szállított tápegységgel üzemeltetik.

- ▶ Kizárólag a szállított tápegységet vagy cégünk cserealkatrészeit használja.

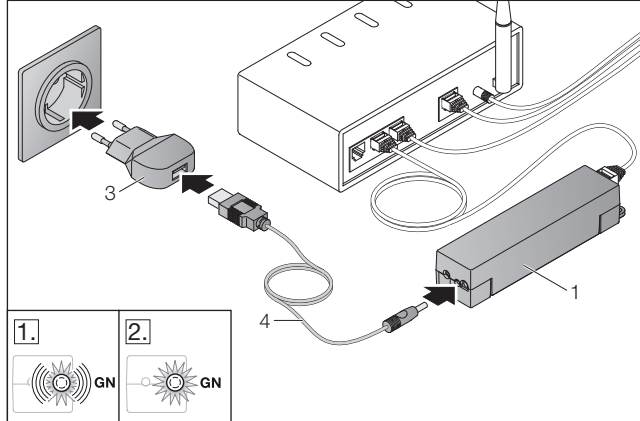

- ▶ Csatlakoztassa a Gateway-t (1) a kábellel (4) és a tápegységgel (3) az áramhálózathoz (100–240 V AC / 50 / 60 Hz).

1. A LED zölden villog:
 - Feszültség csatlakoztatva.
 - Még nincs aktív kapcsolat a hálózaton.
 - A hálózatra való bejelentkezés néhány másodpercet vehet igénybe.
2. A LED folyamatosan zölden világít:
 - Van aktív kapcsolat a hálózaton.

A Gateway készen áll LAN-üzemmódra.

7 BiSecur applikáció (App)



Ezzel az app-pal az adott eszközöket okostelefonjával vagy táblagépével működtetheti, pl. garázs- és udvarikapu-meghajtásokat, ajtókat, valamint más, Hörmann vevőegységgel felszerelt eszközöket.

Működés:

- Eszközök beállítása és kezelése
- Eszközök működtetése
- Állapot-lekérdezés
- Szcenáriók létrehozása
- Jogok hozzárendelése
- E-mail a supporttal való kapcsolatfelvételhez
- Support emlékeztetői

A BiSecur App az App StoreSM vagy GoogleTM play oldalán kapható.

7.1 Az applikáció telepítése

- ▶ Telepítse a BiSecur Appot okostelefonjára / táblagépre.

7.2 A Gateway beállítása

1. Biztosítsa, hogy az okostelefon / táblagép kapcsolódjon az otthoni hálózatra.
2. Indítsa el az appot.
3. Válassza a +-szimbólumot.
 - Az app keresni kezdi a létező Hörmann Gateway egységet.
 - Ez a folyamat hosszabb időt vehet igénybe!
 - Az összes hozzáadott Gateway egység megjelenik egy áttekintőben.
4. Válassza az **OK**-gombot.
5. Válassza ki az Ön Gateway egységét.

Megnyílik az app főoldala.

MEGJEGYZÉS:

Biztonsági okokból változtassa meg a jelszavát az első bejelentkezést követően.

Hogy az eszközöket az applikációval működtesse, a következő lépéseket végezze el:

- Adja hozzá a kívánt eszközöket
- Örökítse / tanítsa be a kívánt funkciót

- ▶ Lásd a 9. fejezetet





7.3 Segítség funkció

Hogy az app használata könnyebb legyen, egy segédfunkció van beleintegrálva.



- ▶ Válassza a ? szimbólumot, hogy a segédoldal megjelenését be- vagy kikapcsolja.

7.4 Az app szimbólumainak magyarázata









Szimbólum	Jelentés / Funkció
	Vissza
	Szerkesztés
	Hozzáadás
	WLAN hálózat keresése
	A WLAN beállítás állapota
	Sikeres WLAN beállítás
	Sikertelen WLAN beállítás
	Aktiválás
	Törlés

	Aktualizálás
	E-mail küldése a support számára
	Segítség funkció
	Infógomb
	Support emlékeztetői

7.4.1 Rendszerbeállítások

Szimbólum	Jelentés / Funkció
	Portál-beállítások
	Kapcsolat otthoni hálózattal
	Kapcsolat interneten keresztül

7.4.2 Berendezések és eszközök

Szimbólum	Jelentés / Funkció
	Függőleges működésű garázsajtó (itt: zárva)
	Vízszintes működésű garázsajtó (itt: zárva)
	Szárnyasajtó, 1-szárnyú (itt: részben nyitva)
	Szárnyasajtó, 2-szárnyú (itt: részben nyitva)
	Tolóajtó (itt: részben nyitva)
	Ajtó (itt: zárva)
	Lámpa (itt: BE)
	Kötődoboz (itt: BE)

7.4.3 Az eszközök működtetése

Szimbólum	Jelentés / Funkció
	Impulzusos
$\frac{1}{2}$	Részleges nyitás
	Mégajtás-világítás
	Kapufutás Kapu-Nyit irányban (eszközfüggő)
	Kapufutás Kapu-Zár irányban (eszközfüggő)
	Automata üzemmód
	BE / KI

7.4.4 Rendszer-jelzések

Szimbólum	Jelentés / Funkció
	- FIGYELEM: hiba - Nincs referenciapont
	Nincsenek elérhető adatok
	- Automatikus utánczárás - Futáskésleltetési idő
	Futásirány megjelenítése
	Stop aktív

7.5 Az app főoldala

A főoldalon a következő szintek közül választhat:

- Eszközök:
- Kombinációk
- Beállítások
- Felhasználó-kezelés

7.5.1 Eszközök szint

Szimbólum	Jelentés / Funkció
	új eszköz hozzáadása
	eszköz állapotának lekérdezése

	eszköz átnevezése, visszajelző-képesség deaktiválása, új csatorna betanítása az eszközön, az eszköz összes vagy egyes csatornáinak törlése
--	--

A hozzáadott eszközök a következő információkkal kerülnek felsorolásra az áttekintőben:

- Megnevezés
- Ábrázolás (szekcionált kapu, szárnyaskapu, tolókapu, stb.)
- Aktuális állapot

Gateway egységenként összesen 16 funkciót lehet betanítani. Példa négy funkcióhoz:

- Impulzus,
- Kapufutás Kapu-Nyit irányba,
- Kapufutás Kapu-Zár irányba,
- Részleges nyitás

A hozzáadott eszközöket a betanított funkciókkal közvetlenül működtetheti.

Hörmann vevőegységgel felszerelt eszközök hozzáadása, lásd a 9. fejezetet.

7.5.2 Kombinációk szint

Szimbólum	Jelentés / Funkció
	új szcenárió hozzáadása
	szcenárió átnevezése az eszközfunkciók egy szcenárióhoz való hozzáadása a szcenáriók funkcióinak komplett vagy egyesével való törlése

Kombinájon több egyedi funkciót egy szcenárióhoz. Egyetlen gombnyomással pl.

- Működtetheti garázkapuját és udvari kapuját.
- Vezérelheti házbejárati ajtaját a külső világítással együtt.
- Két garázkapu esetén egyidejűleg beállíthatja a szellőztető-állást.

A hozzáadott szcenáriók a megnevezéseikkel listázódnak az áttekintőben.



Ha kiválasztott egy szcenárió, akkor a hozzárendelt funkciók azonnal elvégzésre kerülnek.

Szcenáriók készítése, lásd a 10. fejezetet.

7.5.3 Beállítások szint

- a. Betanított csatornák
- b. Mentett bejelentkezési adatok törlése
Ha a bejelentkezési adatok törlését az OK gombbal jóváhagyja, akkor a Gateway egység kiválasztásakor a jelszót újra meg kell adnia.
- c. Jelszó megváltoztatása
- d. Gyors hozzáférés
Ha a Gateway egységen aktív a gyors hozzáférés, akkor az App lehetőség szerint automatikusan bejelentkezik.
- e. Popup üzenetek kezelése
- f. A Gateway átnevezése
- g. WLAN

7.5.4 Felhasználó-kezelés szint

Szimbólum	Jelentés / Funkció
	új felhasználó hozzáadása
	felhasználói jogok aktiválása
	felhasználó szerkesztése

Rendszergazdaként meghatározhatja, hogy az adott felhasználó által mely eszközök működtethetők.

Például: az Ön szabadsága alatt a szomszédja nyithatja az udvari kaput, de nem nyithatja a ház bejárati ajtaját, hogy a házba jusson.

Új felhasználó hozzáadása és a felhasználói jogok megadása, lásd a 11.1. fejezetet.

7.5.5 Infógomb

Az Infógomb mögött a következő információk és funkciók találhatóak:

- Információ (Általános, GYIK)
- Kijelentkezés
- Online segítség
- Emlékeztetők

8 WLAN

8.1 WLAN-üzemmód beállítása a Gateway és a router között

Ha a Gateway a router közvetlen közelében található és az Ön eszköze rádiós kapcsolattal elérhető, akkor a két eszköz LAN-on összekapcsolható marad. Ebben az esetben ugorja át ezt a fejezetet.

Előfeltételek:

- A Gateway és a router hálózati kábellel össze legyen kötve.
- Helyes router-beállítások (lásd a 6.1.3. fejezetet)
- Az App-hozzáférés biztosított legyen, lásd a 7.1. fejezetet.
- A Gateway és az Ön okostelefonja / táblagépe csatlakozzon az Ön otthoni hálózatára.

- Válassza az app főoldalán a **Beállítások** szintet.
 - Megnyílik a **Beállítások** szint.
- Válassza a **WLAN** mezőt.
 - Megnyílik a **WLAN-hálózat** ablak.
- Válassza a -szimbólumot.
 - Az app automatikusan megkeresi az aktív WLAN hálózatokat.
 - A látható hálózatok egy új ablakban jelennek meg.
- Válassza ki az Ön WLAN hálózatát.
- Adja meg jelszavát ezen WLAN hozzáféréshez.

MEGJEGYZÉS:

Az automata keresés során csak a látható hálózatok lesznek felismerve.

Ha az adott hálózat nem jelenik meg automatikusan, akkor azt kézzel kell beállítani.

- Adja meg a következő adatokat:
 - Név (SSID / hálózat neve)
 - Jelszó (hálózati)

- Válassza a **Egyesítés**-gombot.
 - Megjelenik egy állapotkijelző.

Ha a beállítás nem volt sikeres:

- Ismételje meg a 4–6 lépéseket.

Sikeres beállításkor a Gateway elérhető lesz WLAN-on.

- Távolítsa el a hálózati kábelt.
- Jelentkezzen ki az appból.

A Gateway beállításra került az okostelefonnal / táblagéppel helyi WLAN hálózaton való használathoz.

8.2 A WLAN jelerősség vizsgálata

A Gateway egységen megvizsgálhatja a WLAN jelerősséget, hogy megtalálja a Gateway számára a lehető legjobb helyet.

MEGJEGYZÉS:

A WLAN jelerősség vizsgálata során a Gateway egység működtetése nem lehetséges.

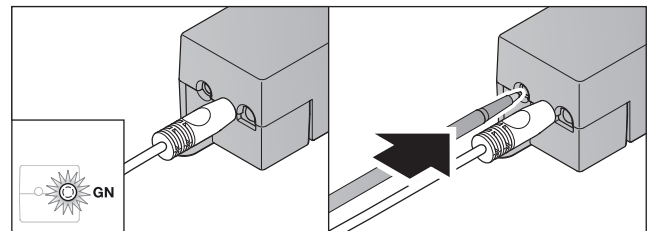

- A Gateway egységnek aktív hálózati kapcsolatra van szüksége.
 - A LED folyamatosan zölden világít.
- Nyomja meg 1 x röviden a Gateway egységen a nyomógombot.
 - A LED aktuális kijelzése 5 mp múlva megszakad.
 - 5 mp-re megjelenik a WLAN jelerőssége:

LED	Állapot	Funkció
Zöld (GN)	5 mp-ig világít	jó WLAN vétel
Zöld (GN) és piros (RD)	5 mp-ig váltakozva villog	közepes WLAN vétel
Piros (RD)	5 mp-ig világít	rossz WLAN vétel

- A Gateway befejezi az állapotkijelzést.
 - A LED kialszik rövid időre.

4. A Gateway egység arra az üzemi módra vált, melyben a jelerősség-vizsgálat előtt volt található.
- A LED folyamatosan zölden világít.

9 Hörmann vevőegységgel felszerelt eszköz hozzáadása

A rádiós kapcsolat a Gateway és a Hörmann vevőegységgel felszerelt eszközök között az appon keresztül beállítható. Ahhoz, hogy a rádiós kapcsolat létrejöjjön, két különböző lehetőség adott:

- a. Rádiós kód átörökítése a kéziadóról, lásd a 9.1. fejezetet.
- b. Rádiós kód betanítása a Gateway egységről, lásd a 9.2. fejezetet.

MEGJEGYZÉS:

Ha a SupraMatic (3. sorozatú) garázkapu-meghajtáshoz ESE vagy ESEI BiSecur vevőegységet használ és az állapot-visszajelzést százalékosan akarja megkapni, akkor a beállítandó eszköz (App) első csatornáján az integrált vevőegység (meghajtás) rádiós kódjának kell megtalálhatónak lennie.

9.1 Rádiós kód átörökítése kéziadóról

Előfeltételek:

- A Gateway és az Ön okostelefonja / táblagépe csatlakozzon az Ön otthoni hálózatára.
 - Az app telepítése sikerült, lásd a 7.1. fejezetet.
 - A működtetendő eszköz rádióval elérhető legyen.
1. Válassza az app főoldalán a **Eszközök** szintet.
 2. Válassza a **+** szimbólumot, hogy az **Eszköz hozzáadása** menübe jusson.
 - Megnyílik az **Eszköz hozzáadása** ablak.
 3. Egészítse ki a következő adatokat:
 - a. Megnevezés (pl. garázkapu)
 - b. Eszköztípus (pl. függőleges működésű garázkapu)
 - c. Visszajelző-képesség vezérlő doboz
Távolítsa el a pipát, ha az Ön eszköze nem képes visszajelzésre.

MEGJEGYZÉS:

Nézzon utána, hogy az Ön eszköze rendelkezik-e visszajelző-képességgel. A kompatibilis meghajtások és vevőegységek listája, valamint a rendszerfeltételek megtalálhatók az alábbi oldalon: www.bisecur-home.com

4. Válassza a **Tovább**-gombot.
- Egy újabb **Eszköz hozzáadása** ablak nyílik meg.

Hogy a kívánt funkciót betaníthassa, a kéziadónak, amelyre az eszközök rádiós kódja be van tanítva, a Gateway közelében kell lennie.

VIGYÁZAT

Sérülésveszély akaratlan kapu- / ajtómozgás miatt

A rádiós rendszer tanítási folyamata közben akaratlan kapumozgás / ajtómozgás léphet fel.

- ▶ Figyeljen arra, hogy a rádiós rendszer betanítása során ne tartózkodjanak személyek vagy tárgyak a berendezés mozgástartományában.

5. Nyomja meg és tartsa nyomva a kéziadó azon gombját, melynek rádiós kódját örökíteni szeretné.

BiSecur	A kéziadó LED-je 2 mp-ig kéken világít, majd kialszik. 5 mp múlva a LED váltakozva pirosan és kéken villog.
868 MHz-es fix kód	A kéziadó LED-je folyamatosan pirosan világít.

6. Válasszon az appon belül egy funkciót, amelyet elvégezhet az eszköz. Ez a funkció lesz az új rádiós kódhoz hozzárendelve.

BiSecur	A Gateway LED-je 4 másodpercig lassan, kéken villog. Ha a rádiós kód felismerésre kerül, a LED gyorsan kéken villog.
868 MHz-es fix kód	A Gateway LED-je 4 másodpercig lassan, pirosan villog. Ha a rádiós kód felismerésre kerül, a LED gyorsan pirosan villog.

7. Engedje el a kéziadó-nyomógombot.

További funkciók betanításához:

- ▶ Ismételje meg az 5 – 7 lépéseket.
 - A LED zölden világít.
 - A LED váltakozva 2 x villog
BiSecur esetén: zölden és kéken
fixkód esetén: zölden és pirosan
 - A LED folyamatosan zölden világít.
8. Nyomja meg az örökítés lezáráshoz az **OK**-gombot.

A Gateway beállításra került az okostelefonnal / táblagéppel az otthoni hálózaton való használathoz.

MEGJEGYZÉS:

Ha 20 mp-en belül nincs érvényes rádiós kód felismerve, akkor megjelenik egy felugró ablakban az információ, hogy a kért csatorna betanítása hibára futott.

9.2 Rádiós kód betanítása a Gateway egységről

Előfeltételek:

- A Hörmann vevőegységgel ellátott eszközök képesek megtanulni a BiSecur rádiós kódot a Gateway egységről.
- A Gateway és az Ön okostelefonja / táblagépe csatlakozzon az Ön otthoni hálózatára.
- Az app telepítése sikerült, lásd a 7.1. fejezetet.
- A Gateway egységnek a betanítandó eszköz közelében kell lennie. Az eszköznek rádióval elérhetőnek kell lennie.

MEGJEGYZÉS:

Figyeljen az eszköz utasításában a következő lépésekre.

1. Válassza az app főoldalán a **Eszközök** szintet.
2. Válassza a **+** szimbólumot, hogy az **Eszköz hozzáadása** menübe jusson.
 - Megnyílik az **Eszköz hozzáadása** ablak.
3. Egészítse ki a következő adatokat:
 - a. Megnevezés (pl. garázkapu)
 - b. Eszköztípus (pl. függőleges működésű garázkapu)
 - c. Visszajelző-képesség vezérlő doboz
Távolítsa el a pipát, ha az Ön eszköze nem képes visszajelzésre.

MEGJEGYZÉS:

Nézzen utána, hogy az Ön eszköze rendelkezik-e visszajelző-képességgel. A kompatibilis meghajtások és vevőegységek listája, valamint a rendszerfeltételek megtalálhatók az alábbi oldalon: www.bisecur-home.com

4. Válassza a **Tovább**-gombot.
 - Egy újabb **Eszköz hozzáadása** ablak nyílik meg.
5. Aktiválja a **Rádiós kód betanítása** vezérlő dobozt.
6. Aktiválja az eszközön a „Rádiós kód betanítása” funkciót. Végezze el azon lépéseket, melyek az utasítás megfelelő pontjaiban vannak leírva.
7. Válasszon az appon belül egy funkciót, amelyet elvégezhet az eszköz. Ez a funkció lesz az új rádiós kódhoz hozzárendelve.
8. Ha az eszköz betanítási üzemmódban található, a rádiós kód kiküldésre kerül.
 - A Gateway LED-je 15 mp-ig pirosan és kéken villog.
9. Ha az eszköz felismer egy érvényes rádiós kódot, akkor jelzi, hogy a betanítási folyamat lezáródik.

További funkciók betanításához:

- ▶ Ismétlje meg a 6–9 lépéseket.

10. A betanítás lezárását az **OK** gombbal hagyja jóvá.

A Gateway beállításra került az okostelefonnal / táblagéppel az otthoni hálózaton való használathoz.

10 Szenáriók létrehozása

Kombináljon több egyedi funkciót egy szenárióhoz, pl. hazaérkezést vagy szellőztető állást.

Előfeltétel:

- Az app telepítése sikerült, lásd a 7.1. fejezetet.
 - Több eszköznek és funkciónak kell beállítva lennie.
1. Válassza a **Kombinációk** szinten a **+** szimbólumot.
 2. Adjon meg egy nevet az új szenárióhoz.
 3. Válassza a **Hozzáad** gombot.
 - Megnyílik egy áttekintő a rendelkezésre álló eszközökről.
 4. Válasszon ki egy eszközt.
 - Megnyílik egy újabb áttekintő az ezen eszközhöz korábban betanított funkciókkal.
 5. Válassza ki a kívánt funkciót.
 - A funkció-megnevezés ezen szenárió áttekintőjében kerül felsorolásra.

Hogy további eszközöket és funkciókat adjon hozzá:

- ▶ Ismétlje meg a 3–5 lépéseket.

6. Nyomja meg a lezáráshoz az **OK**-gombot.

Egy új szenárió beállítása.

11 Felhasználó beállítása

Egy Gateway egységre egy rendszergazda és kilenc további felhasználó állítható be.

11.1 Új felhasználó hozzáadása és a felhasználói jogok kiosztása

Ha a Gateway egységet több eszköz vagy felhasználó működteti, akkor további felhasználókat kell hozzáadni.

Előfeltétel:

- Az app telepítése sikerült, lásd a 7.1. fejezetet.
 - Ön rendszergazdaként van bejelentkezve.
1. Válassza a **Felhasználó-kezelés** szinten a **+** szimbólumot.
 2. Adja meg az új felhasználó hozzáférési adatait:
 - a. Felhasználónév
 - b. Jelszó
 - c. Jelszó ismétlése
 3. Hagyja jóvá a bevitt adatokat az **OK** gombbal.
 - Megjelenik az összes betanított eszköz.
 4. Válassza ki azokat az eszközöket, melyekhez az új felhasználó hozzáférhet.
 - A kiválasztott eszközöknél megjelenik a sor végén jóváhagyásként a **✓**-szimbólum.
 5. Válassza a **Mentés** gombot, hogy mentse a kiválasztást.

A felhasználói jogok beállítása az otthoni hálózaton való működtetéshez.

11.2 Az új felhasználó applikációjának beállítása az otthoni hálózaton

Előfeltétel:

- A rendszergazda jelszava megváltozott.
1. Telepítse a BiSecur appot az új felhasználó okostelefonjára / táblagépére.
 2. Biztosítsa, hogy az okostelefon / táblagép kapcsolódjon az otthoni hálózatra.
 3. Indítsa el az appot.
 4. Válassza a **+**-szimbólumot.
 - Az összes hozzáadott Gateway egység megjelenik egy áttekintőben.
 5. Válassza az **OK**-gombot.
 6. Válassza ki az Ön Gateway egységét.
 7. Adja meg a felhasználónevet és a hozzá tartozó jelszót.
 - Megnyílik az app főoldala.

Be van állítva az új felhasználó applikációja az otthoni hálózaton való működésre.

11.3 Az új felhasználó applikációjának beállítása távolból való működéshez

Előfeltétel:

- A BiSecur App telepítése megtörtént.
 - A Gateway üzemmód a Hörmann portálon beállításra került, lásd a 12.1 fejezetet.
1. Válassza a Hörmann portálon a **Verwaltung (Kezelés)** menüpontot.
 2. Válassza a Smartphones / Tablets (okostelefonok / táblagépek) menüpontot.
 3. Válassza a **+** szimbólumot, hogy hozzáadjon egy okostelefont / táblagépet.
 4. Jegyezze fel az eszköazonosítót (ID).
 5. Töltse ki a kötelező mezőket.
 6. Mentse a beadott adatokat.
 7. Válassza a Hörmann portálon a Hozzáférés menüpontot.
 8. Válassza a **+** szimbólumot, hogy egy hozzáférést hozzáadjon.

9. Válassza ki azt az okostelefont / táblagépet és Gateway egységet, melyekhez a távoli hozzáférést biztosítani szeretné.
10. Mentse a beadott adatokat.
11. Jelentkezzen ki a Hörmann portálról.
12. Ügyeljen arra, hogy az okostelefon / táblagép rendelkezzen mobil adatkapcsolattal.
13. Indítsa el az appot.
14. Válassza a -szimbólumot.
15. Adja meg az automatikusan generált eszközazonosítót (ID) az új felhasználóhoz és az ehhez, a Hörmann portálon meghatározott, jelszót.
16. Hagyja jóvá a portálbeállításokat az **OK** gombbal.
 - Egy állapotkijelzés következik.
17. Válassza az **OK**-gombot.
18. Válassza ki az Ön Gateway egységét.

Ha a beállítás nem volt sikeres:

- ▶ Ismétlje meg a 15–18 lépéseket.

Be lett állítva az új felhasználó applikációja a távoli használathoz.

12 BiSecur Home Hörmann portál

A Hörmann portálon regisztrált Gateway egységét világszerte működtetheti okostelefonjával / táblagépével az interneten keresztül. Az egyszeri regisztráció egy tanúsított Hörmann internetoldalon történik, így garantált a legmagasabb fokú adatbiztonság.

12.1 A Gateway üzemmód Hörmann portálon keresztüli beállítása

Hogy a Gateway útközben, azaz az Ön otthoni hálózatán kívülről is működtethető legyen:

1. Keresse fel a Hörmann portált (www.bisecur-home.com).
2. Regisztrálja magát.
3. Kövesse a beállítási varázslót és végezze el a következő lépéseket:
 - a. Regisztrálja a Gatewayt
 - ▶ Adja meg a MAC-címet és a Gateway kódját. Ez megtalálható a Gateway egységre ragasztott matricán.
 - ▶ Mentse a beadott adatokat.
 - b. Regisztrálja az okostelefont / táblagépet
 - ▶ Válassza a  szimbólumot, hogy hozzáadjon egy okostelefont / táblagépet.
 - ▶ Jegyezze fel az eszközazonosítót (ID).

MEGJEGYZÉS:

Az eszközazonosítót a rendszer automatikusan generálja és azt, az Ön által meghatározott jelszóval együtt rögzíteni kell az appban.

- ▶ Töltse ki a kötelező mezőket.
- ▶ Mentse a beadott adatokat.
 - c. Állítsa be az okostelefon / táblagép– Gateway hozzáférést
- ▶ Válassza a  szimbólumot, hogy egy hozzáférést hozzáadjon.
- ▶ Válassza ki azt az okostelefont / táblagépet és Gateway egységet, melyekhez a távoli hozzáférést biztosítani szeretné.
- ▶ Mentse a beadott adatokat.

Hogy további Gateway egységeket, okostelefonokat / táblagépeket regisztrálhasson és az azokhoz való hozzáférést kezelhesse.

1. Válassza a Hörmann portálon a **Kezelés** menüpontot.
2. Végezze el a kiválasztást és hajtsa azt végre.
3. Jelentkezzen ki a Hörmann portálról.

12.2 Kapcsolat beállítása az app és a Hörmann portál között

1. Indítsa el az appot.
2. Válassza a -szimbólumot.
3. Adja meg az automatikusan generált eszközazonosítót (ID) és az Ön által, a Hörmann portálon meghatározott jelszót.
4. Hagyja jóvá a portálbeállításokat az **OK** gombbal.
 - Egy állapotkijelzés következik.
5. Válassza az **OK**-gombot.
6. Válassza ki az Ön Gateway egységét.

Ha a beállítás nem volt sikeres:

- ▶ Ismétlje meg a 3–6 lépést.

Sikeres beállítás esetén aktiválódik a portálon keresztüli működtetés.

12.3 Navigáció a Hörmann portálon

Könyvtár	Alkönyvtár	Leírás
Kezdőlap		Navigációs áttekintő
Beállítási varázsló		Ez a varázsló végigvezeti Önt a beállításon.
Beállítások	Bejelentkezés / Kijelentkezés	<ul style="list-style-type: none"> Bejelentkezés Jelentkezzen be a portálra. Kijelentkezés Jelentkezzen ki a portálról.
	Regisztrálás	Adja meg személyes adatait, hogy regisztrálhasson.
	Szerkesztés*	Szerkessze a következő pontok részleteit: <ul style="list-style-type: none"> Felhasználói fiók Kapcsolati információk Protokoll-beállítások
	Jelszó visszaállítása	Igényelje meg a hozzáférési adatait <ul style="list-style-type: none"> Felhasználónév Jelszó
Kezelés*	Gateway egységek	Itt kezelheti Gateway egységeit.
	Okostelefonok	<ul style="list-style-type: none"> Kezelje Gateway egysége távoli hozzáférését biztosító mobil eszközeit (okostelefon, táblagép). Az eszközzazonosítót a rendszer automatikusan generálja és azt, az Ön által meghatározott jelszóval együtt rögzíteni kell az appban.
	Hozzáférések	Kezelje a mobil eszközök közötti hozzáférést és regisztrálja a Gateway egységeket.
Protokoll*	Gateway	Nyissa meg a Gateway-kapcsolatok protokollját, hogy láthassa azokat.
	Okostelefonok / Táblagépek	Nyissa meg az okostelefon- / táblagép-kapcsolatok protokollját, hogy láthassa azokat.
Telepítési és üzemeltetési utasítás		Töltse le itt a BiSecur Home utasítást pdf fájlként
GYIK		A gyakran ismételt kérdések összefoglalója (angolul: F requently A s ked Q uestions, röviden: FAQs) és az ezekre adott válaszok.
Rendszerkomponensek		A kompatibilis meghajtások, vevőegységek és eszközök áttekintése
Videók		Rövidfilmek a Gateway installációjához
Impresszum		A tartalomért felelős
Adatvédelem		A Hörmann KG megbízott adatvédelmi csoportjának adatvédelmi információi
Használati feltételek		Használati feltételek <ul style="list-style-type: none"> „BiSecur Home” Hörmann portál BiSecur App

* Ez a mappa csak rendszergazdai jogokkal látható.

13 Információ és segítség

A telepítésről és a Gateway működéséről további részleteket olvashat az alábbi oldalon: www.bisecur-home.com

Az applikáció kezeléséről további információ található az Infó-gomb ☰ alatt.

Zavar	Forrás	Lehetséges ok	Segítség
Bejelentkezett felhasználók kilépnek.	App	Ön egyszerre jelentkezett be több okostelefonról / táblagépről ugyanazzal a felhasználónévvel.	▶ Hozzon létre további felhasználókat.
Ha ez a popup-ablak megjelenik: Hiba Az Ön adatátviteli kapcsolata nem elegendő ehhez az alkalmazáshoz.	App	Okostelefonja / táblagépe nincs a WLAN hatósugarában.	▶ Váltson mobil adatkapcsolatra. ▶ Hozza létre újra a WLAN kapcsolatot.
		Az okostelefonjának / táblagépeinek nincs kapcsolata a hálózati szolgáltatóval.	▶ Hozza létre újra a mobil adatkapcsolatot.
		Okostelefonja / táblagépe a WLAN és a mobil adatkapcsolat közötti területen található.	▶ Hozza létre az adatkapcsolatot, pl. azzal, hogy a router hatósugarába megy.
		Okostelefonjának / táblagépeinek rossz vagy nincs adatkapcsolata.	▶ Hozza létre az adatkapcsolatot, pl. azzal, hogy elhagyja a térerő nélküli területet.
		Az app nem csatlakozott a Gateway egység WLAN-beállítását követően.	▶ Jelentkezzen ki az appból. ▶ Indítsa újra az appot.
Az állapot-visszajelzés késlekedik.	App	Az eszköz lekérdezésekor zavar lépett fel és emiatt az késlekedve jelenik meg.	▶ Aktualizálja az adatkapcsolatot a  szimbólummal.
Az állapot-visszajelzés nem százalékosan jelenik meg.	App	A (meghajtásba) integrált vevőegység rádiós kódja hibásan vagy egyáltalán nem lett örökítve / betanítva.	▶ Csak 3. sorozatú SupraMatic (Bi szoftverjelöléstől) és ProMatic (Bi szoftverjelöléstől) garázkapu-meghajtás esetén: az integrált vevőegység (meghajtás) rádiós kódjának a betanítandó eszköz (app) első csatornáján kell lennie.
		Az eszköz nem támogatja ezt a funkciót.	A kompatibilis meghajtások, vevőegységek és eszközök listáját az alábbi oldalon találja: www.bisecur-home.com .
Nem jelenik meg semmilyen állapot-visszajelzés.	App	Az eszköz nem elérhető.	▶ Ellenőrizze az eszközt.
		Az eszközhöz nincs aktivált visszajelző-képesség.	▶ Aktiválja az eszközhöz a visszajelző-képességet.
		A 868 MHz-es fix kódos eszközök nem rendelkeznek visszajelző-képességgel.	▶ Átalakítás BiSecur távvezérlésre HET-E2 BS egységgel
Nem lehet további eszközöket hozzáadni vagy a már létező eszközöket nem lehet szerkeszteni.	App	A Gateway-hez való hozzáférés a portálon keresztül valósul meg.	▶ Az otthoni hálózaton keresztül jelentkezzen be a Gateway egységre.
		Nem rendszergazdai a hozzáférés a Gateway egységhez, hanem felhasználói szintű.	▶ Jelentkezzen be rendszergazdaként a Gateway egységre. ▶ Forduljon a Gateway egység rendszergazdjához.
Az app indításakor megjelennek az eszközök.	App	A Gateway egységen aktiválva lett a gyors hozzáférés.	▶ Deaktiválja a gyors hozzáférést ehhez a Gateway egységhez a beállításokban.

Zavar	Forrás	Lehetséges ok	Segítség
Egy Gateway egység felhasználója nem változtatható meg. A Gateway egység kiválasztása után azonnal a főoldal jelenik meg.	App	A felhasználói bejelentkezési adatok elmentődtek.	▶ A Beállításokban törölje a tárolt bejelentkezési adatokat.
Az app nyelve átállítódott angolra.	App	Az okostelefon / táblagép nyelve automatikusra van állítva vagy olyan nyelvre, mely az app-ban nem áll rendelkezésre.	▶ Állítsa át az okostelefon / táblagép nyelvét a Beállításokban németre vagy más kívánt nyelvre.
A BiSecur Gateway kiválasztásakor hibajelzés lép fel. • A kommunikáció a Gateway egységgel hibára futott • Hibás felhasználónév vagy jelszó	App	A BiSecur Gateway és az okostelefon / táblagép nem ugyanazon az otthoni hálózaton található. A BiSecur Gateway első beállításakor az alábbi hozzáférési adatok tárolódtak a Gateway egységen Felhasználónév: „admin” Jelszó: „0000”	▶ Biztosítsa, hogy a BiSecur Gateway és az okostelefon / táblagép ugyanarra az otthoni hálózatra kapcsolódjon. ▶ Állítsa vissza a BiSecur Gateway-t a gyári beállításokra.
A BiSecur Gateway egységnek egy másik WLAN hálózatra kellene csatlakoznia, de ez nem lehetséges.	App	WLAN már be van állítva	▶ Csatlakoztassa a Gateway egységet a hálózati kábellel a routerhez. Biztosítsa, hogy az okostelefon / táblagép ugyanehhez a hálózathoz kapcsolódjon, majd deaktiválja az előző hálózatot. ▶ Állítsa be újra a Gateway egységet.
A ⚠ szimbólum látható	App	Egy áramszünet után vagy a kapumeghajtás erőhatárolásának működésbe lépését követően.	▶ Végeztessen a kapumeghajtással egy referenciatfutást.
A Gateway kiválasztásakor egyáltalán nem látható Gateway vagy nem a keresett Gateway jelenik meg.	Gateway	A Gateway és az okostelefon vagy a táblagép a beállítás során nem ugyanahhoz a hálózathoz kapcsolódik. A beállítás során a Gateway egységnek nincs LAN kapcsolata a hálózattal.	▶ Csatlakoztassa ugyanahhoz a hálózathoz a Gateway egységet és az okostelefont vagy a táblagépet. ▶ Hozza létre a Gateway és a router közötti kapcsolatot a hálózati kábellel.
A LED tartósan zölden villog: a Gateway nem kapcsolódik automatikusan a routerhez.	Gateway	A router beállításai nem teszik lehetővé a Gateway bejelentkezését.	▶ Ellenőrizze a router beállításait és tegye lehetővé további hálózati eszközök bejelentkezését.
A WLAN beállítása nem lehetséges.	Router	A routerben mixed mód (WPA / WPA2) van beállítva. A router bállításában az SSID (hálózat neve) tartalmaz egy szünetkaraktert. A routerben hibás rádiós frekvencia lett beállítva a WLAN jelhez.	▶ Állítsa be a biztonsági titkosítást: WPA vagy WPA2. * ▶ A router beállításában az SSID (hálózat neve) mező kitöltésekor ne írjon szünetkaraktert. * ▶ A routerben a rádiós frekvencia jelét 2,4 GHz-re állítsa be. *
A router nem elérhető.	Router	Kapcsolat a Gateway egységgel az internetről nem lehetséges.	▶ Ellenőrizze a router-beállításokat.

* A változtatás ahhoz vezethet, hogy a továbbiakban a WLAN-ra csatlakozó eszközök már nem csatlakoznak az otthoni hálózathoz.

Zavar	Forrás	Lehetséges ok	Segítség
A Gateway egység hozzáadásakor jelzés jön, hogy ez a Gateway már hozzá lett rendelve. Ennek ellenére nem látható a Gateway kapcsolatokban.	Portál	Ezen Gateway MAC címe már egy másik felhasználói fiókban használva lett.	▶ Ellenőrizze a Gateway kapcsolatokat az összes, Ön által létrehozott felhasználói fiókban.
			▶ Forduljon a Hörmann portál szervertének rendszergazdjához
A Gateway egységgel való kapcsolat nem lehetséges az otthoni hálózaton kívülről, mobil adatkapcsolattal.	App	Hibás rádió- / adatkapcsolat.	▶ Hozzon létre az okostelefonnal / táblagéppel mobil adatkapcsolatot.
		Az okostelefonnak / táblagépnek nincs kapcsolata az internettel.	
	Portál	A Gateway nincs regisztrálva a portálon.	▶ Regisztrálja a Gateway egységet.
		Az okostelefon/táblagép nincs regisztrálva a portálon.	▶ Regisztrálja az okostelefont / táblagépet.
		Nincs vagy nem teljes az okostelefon / Gateway hozzáférése.	▶ Állítsa be a teljes hozzáférést.

Zavar	Forrás	Lehetséges ok	Segítség
A Gateway egységgel való kapcsolat nem lehetséges az otthoni hálózaton kívülről, mobil adatkapcsolattal.	Router	<p>Probléma van az IP-címmel a DHCP tartományban</p> <p>UMTS- / LTE-routerek vagy jelismétlők esetén van értelme</p>	<ul style="list-style-type: none"> ▶ Adja meg a routerben a Gateway egység MAC- / IP-cím hozzárendelését, majd adjon a Gateway egységnek egy fix (DHCP-tartományon kívüli) IP-címet Ajánlás, nem lehetséges az összes router esetén. ▶ Határozza meg a router DHCP-tartományát. ▶ Határozza meg a Gateway egység IP-címét az app-ból. ▶ Írja be ezt az IP-címet a web-böngészőbe. ▶ Deaktiválja a Gateway web-szerverén a LAN beállítások alatt: DHCP LAN / WLAN. ▶ A Gateway web-szerverén rendeljen hozzá egy fix IP-címet a LAN / WLAN hálózathoz (amelyik a DHCP-tartományon kívül esik).
		<p>A router beállított tűzfala blokkolja a Gateway egységgel való adatkapcsolatot.</p>	<ul style="list-style-type: none"> ▶ Adjon a Gateway egységnek egy fix IP-címet, majd oldja fel a blokkolást tűzfalban a Gateway számára. <p>A tűzfal blokkolásának feloldásakor aktiválni kell a következő protokollokat és meg kell nyitni a következő portokat:</p> <ul style="list-style-type: none"> • Belső kommunikáció (App és Gateway ugyanahhoz a hálózaton található): <ul style="list-style-type: none"> - Port 80 (Server, HTTP) - Port 4000 (Server, Protokoll tulajdonságok, TCP) • Külső kommunikáció (Az App másik, adott esetben mobil hálózaton található): <ul style="list-style-type: none"> - Port 443 (TLS) - UDP (Standardport) - DNS (Standardport) • Host címek a Gateway számára (a Gateway egységgel a portálon keresztüli kommunikációhoz szükséges) <ul style="list-style-type: none"> - sslbiseclan.itbcloud.de (TLS, Protokoll tulajdonságok) - Időlekérdezés: pool.ntp.org <p>DNS: a Gateway egységtől dinamikusan kapható vagy a Gateway weboldalán statikusan megadható</p>

14 Eszközreset a Gateway egységen

A Gateway egységet a következő lépések szerint lehet teljesen visszaállítani a gyári beállításokra.

1. Nyomja meg a gombot, és tartsa nyomva.
 - A LED 5 mp-ig lassan, kéken villog.
 - A LED 2 mp-ig gyorsan, kéken villog.
 - A LED hosszan, kéken világít.
2. Engedje el a gombot.

A Gateway egység a kiszállított állapotban található.



MEGJEGYZÉS:

Ha a gombot idő előtt elengedi, akkor az eszköz-reset megszakad, és a rádiós kódok nem törlődnek.

15 A Gateway egység törlése

Ha a Gateway egység funkciói már nem szükségesek, akkor azokat két lépésben törölheti.

15.1 Törlés az appban

1. Indítsa el az appot.
 - Megnyílik a Gateway egység áttekintője.
2. Válassza a -szimbólumot.
 - Az inaktív Gateway egység mögött megjelenik a  szimbólum.
3. Válassza a Gateway mögötti  szimbólumot, ha azt törölni / leinstallálni akarja.
 - Megnyílik a **Gateway törlése** ablak.
4. Hagyja jóvá a törlést az **Igen**-nel.

15.2 Törlés a portálszerveren

Jelentkezzen be a szerverre.

1. Válassza a Hörmann portálon a **Verwaltung (Kezelés)** menüpontot.
2. Válassza a **Gateway-ek** menüpontot.
 - Megnyílik egy oldal, ahol Ön a Gateway egységeit hozzáadhatja, szerkesztheti, megnézheti és törölheti.
3. Válassza a  szimbólumot azon Gateway egység mögött, amelyiket törölni szeretné.
4. Hagyja jóvá a törlést az **OK** gombbal.

16 Tisztítás

FIGYELEM

A Gateway egység károsodása a hibás tisztítás miatt
Az arra alkalmatlan tisztítószer megkárosíthatja a házat.
▶ A Gateway egységet csak lágy, tiszta kendővel tisztítsa.

17 Megsemmisítés



A elektromos és elektronikai eszközöket, valamint az elemeket nem szabad a háztartási hulladékba dobni, hanem ezeket az erre rendszeresített átvételi- és gyűjtőhelyeken kell leadni.

18 Műszaki adatok

18.1 Gateway

Típus	BiSecur Gateway adóegység
Frekvencia	868 MHz BiSecur és 868 MHz fix kód
Tápfeszültség	5 V DC
Max. teljesítményfelvétel	2 W
Csatlakozás (port)	RJ-45 (Ethernet)
Védelmi osztály	III
Védettség	IP 20
Eng. környezeti hőmérséklet	-20 °C-tól +60 °C-ig

18.2 Tápegység

Tápfeszültség	100–240 V AC / 50 / 60 Hz
Kimeneti feszültség	5 V DC
Max. teljesítményfelvétel	5 W
Védelmi osztály	II
Védettség	IP 20

19 EK – megfelelési nyilatkozat

a rádió-berendezések forgalmazásáról szóló 2014/53/EU irányelv (RED) értelmében

Ezennel, mint a következő gyártó

Hörmann KG Verkaufsgesellschaft
Upheider Weg 94-98
D-33803 Steinhagen

kijelentjük, hogy ez a meghajtásokhoz és vezérlésekhez való

készülék: Adóegység Hörmann vevőegységgel felszerelt eszközökhöz

Termékmegnevezés	BiSecur Gateway
Típusmegnevezés	BiSecur Gateway LAN / WLAN

a termék tervezése és építési módja, valamint a forgalomba hozott kivitele alapján összhangban van az alapvető követelményekkel és megfelel a rádió-berendezések forgalmazásáról szóló 2014/53/EU irányelv (RED) vonatkozó előírásainak.

Ha a készüléken velünk nem egyeztetett változtatást hajtanak végre, ez a nyilatkozat érvényességét veszti.

Alkalmazott és felhasznált szabványok és specifikációk:

EN 60950-1

EN 62311

ETSI EN 301 489-1

ETSI EN 301 489-3

ETSI EN 300 220-1

ETSI EN 300 220-2

ETSI EN 300 328

Ez a készülék az EU minden országában, Norvégiában, Svájcban és más országokban is üzemeltethető.

Steinhagen, 2016. 06. 13.



ppa. Axel Becker
Cégvezető

Obsah

1	K tomuto návodu	185	12	Portál Hörmann BiSecur Home	194
1.1	Použité výstražné pokyny.....	185	12.1	Iniciace provozu brány pomocí portálu Hörmann.....	194
2	Bezpečnostní pokyny	185	12.2	Iniciace spojení mezi aplikací a portálem Hörmann.....	194
2.1	Řádné používání.....	185	12.3	Navigace portálem Hörmann.....	195
2.2	Bezpečnostní pokyny k provozu brány BiSecur	185	13	Informace a nápověda	196
2.3	Upozornění k ochraně dat.....	186	14	Nastavení výchozího stavu zařízení na bráně.....	200
3	Přehled systému BiSecur Home	186	15	Vymazání brány.....	200
4	Rozsah dodávky	187	15.1	Vymazání v aplikaci	200
5	Popis datové brány.....	187	15.2	Vymazání na serveru portálu	200
5.1	Indikace LED	187	16	Čištění.....	200
6	Uvedení datové brány do provozu	188	17	Likvidace	200
6.1	Systémové předpoklady.....	188	18	Technická data.....	200
6.1.1	Android.....	188	18.1	Brána	200
6.1.2	iOS.....	188	18.2	Zástrčkový napájecí zdroj.....	200
6.1.3	Domácí síť	188	19	Prohlášení o shodě EU.....	200
6.2	Přípoj	188			
7	Aplikace (app) BiSecur.....	188			
7.1	Instalace aplikace.....	189			
7.2	Iniciace brány	189			
7.3	Funkce nápovědy.....	189			
7.4	Vysvětlení symbolů aplikace.....	189			
7.4.1	Systémová nastavení	189			
7.4.2	Zařízení a přístroje	189			
7.4.3	Obsluha zařízení	190			
7.4.4	Systémová hlášení.....	190			
7.5	Hlavní stránka aplikace.....	190			
7.5.1	Úroveň Zařízení.....	190			
7.5.2	Úroveň Scénáře	190			
7.5.3	Úroveň Nastavení	190			
7.5.4	Úroveň Správa uživatelů.....	191			
7.5.5	Informační tlačítko 	191			
8	WLAN	191			
8.1	Iniciace režimu bezdrátové sítě WLAN mezi bránou a směrovačem.....	191			
8.2	Zkoušení intenzity signálu WLAN	191			
9	Přidání zařízení s přijímačem Hörmann	192			
9.1	Převzetí rádiového kódu z dálkového ovladače	192			
9.2	Programování rádiového kódu z datové brány.....	192			
10	Vytvoření scénářů	193			
11	Iniciace uživatele	193			
11.1	Založení nového uživatele a přidělení uživatelských práv	193			
11.2	Iniciace aplikace nového uživatele pro provoz ve vaší domácí síti	193			
11.3	Iniciace aplikace nového uživatele pro vzdálený provoz.....	193			

Vážení zákazníci,
děkujeme vám, že jste se rozhodli pro kvalitní výrobky z našeho podniku.

1 K tomuto návodu

Přečtěte si pečlivě celý tento návod, obsahuje důležité informace o výrobku. Dodržujte pokyny v něm obsažené, zejména bezpečnostní a výstražné pokyny.

Návod pečlivě uložte a zajistěte, aby byl uživateli výrobku kdykoli k dispozici k nahlédnutí.

1.1 Použité výstražné pokyny

 <p>Obecný výstražný symbol označuje nebezpečí, které může vést ke zraněním osob nebo smrti. V textové části je obecný výstražný symbol používán ve spojení s následně popsány výstražnými stupni. V obrazové části odkazuje doplňkový údaj na vysvětlení v textové části.</p>
⚠ VÝSTRAHA
Označuje nebezpečí, které může vést ke smrti nebo k těžkým zraněním.
POZOR
Označuje nebezpečí, které může vést k poškození nebo zničení výrobku .

2 Bezpečnostní pokyny

2.1 Řádné používání

BiSecur Gateway je dvousměrná vysílací jednotka

- k aktivaci pohonů vrat / dveří a rádiového příslušenství
- k dotazu na aktuální polohu.

Slouží jako rozhraní mezi vaší domácí sítí a zařízeními s přijímačem Hörmann.

Jiné způsoby použití jsou nepřipustné. Výrobce neručí za škody, které byly způsobeny použitím odporujícím určení nebo nesprávnou obsluhou.

2.2 Bezpečnostní pokyny k provozu brány BiSecur

⚠ VÝSTRAHA
<p>Nebezpečí úrazu při pohybu vrat / dveří Je-li aplikace BiSecur obsluhována prostřednictvím chytrého telefonu / tabletu, mohou být pohybem vrat / dveří zraněny osoby.</p> <ul style="list-style-type: none"> ▶ Zajistěte, aby se chytrý telefon / tablet nedostal do rukou dětem a byl používán pouze osobami, které jsou poučeny o fungování dálkově ovládaného zařízení! ▶ Aplikaci je obecně nutné obsluhovat při vizuálním kontaktu s vraty / dveřmi, jestliže mají jenom jedno bezpečnostní zařízení! ▶ Otvory vrat / dveří dálkově ovládaných zařízení projíždějte a procházejte teprve tehdy, když se vrata / dveře nacházejí v koncové poloze otevřeno. ▶ Nikdy nezůstávejte stát v oblasti pohybu vrat / dveří.

⚠ OPATRNĚ
<p>Nebezpečí při nechtěném zapnutí přístrojů Dálkové ovládání může nechtěně zapnout, např. uvést stroje do chodu.</p> <ul style="list-style-type: none"> ▶ Zajistěte, aby dálkovým ovládním přístrojů nevznikala žádná nebezpečí pro osoby nebo předměty nebo aby tato rizika byla pokryta bezpečnostními zařízeními. ▶ Řiďte se pokyny výrobců dálkově ovládaných přístrojů. ▶ Stroje se nesmí nechat nechtěně uvést do chodu.

POZOR
<p>Ovlivňování funkce vlivy okolního prostředí Nedodržení těchto pravidel může mít za následek zhoršení funkce!</p> <p>Chraňte bránu před následujícími vlivy:</p> <ul style="list-style-type: none"> • přímým slunečním zářením (přípustná okolní teplota: -20 °C bis +60 °C) • vlhkostí • prachem

UPOZORNĚNÍ:

- Po naprogramování nebo rozšíření rádiového systému proveďte funkční zkoušku.
- Pro uvedení do provozu nebo rozšíření rádiového systému používejte výhradně originální díly.
- Místní podmínky mohou ovlivňovat dosah rádiového systému.
- Při současném použití mohou ovlivňovat dosah i mobilní telefony GSM 900.

2.3 Upozornění k ochraně dat

Při vzdálené obsluze brány dochází k přenosu kmenových dat výrobku a k připojování na portál Hörmann.

Dodržujte bezpečnostní pokyny v portálu nebo v aplikaci.

3 Přehled systému BiSecur Home

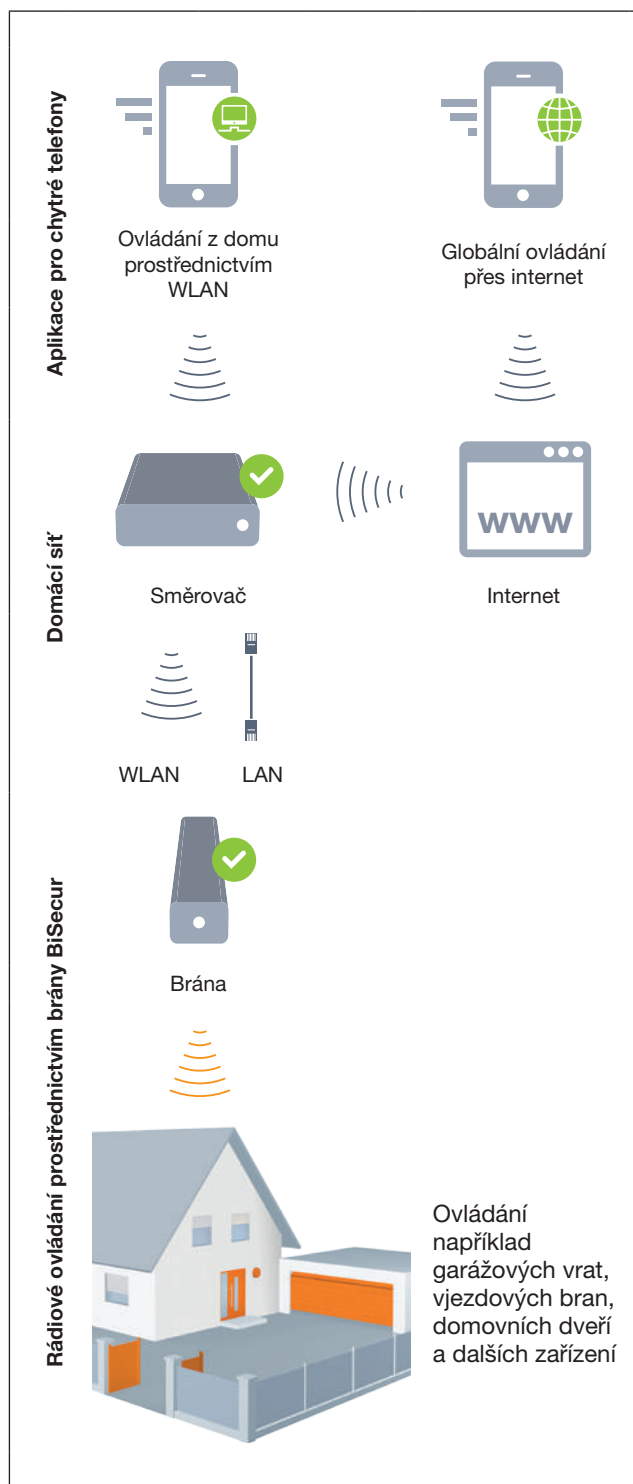

Podívejte se na krátký film na:
www.bisecur-home.com/videos



4 Rozsah dodávky

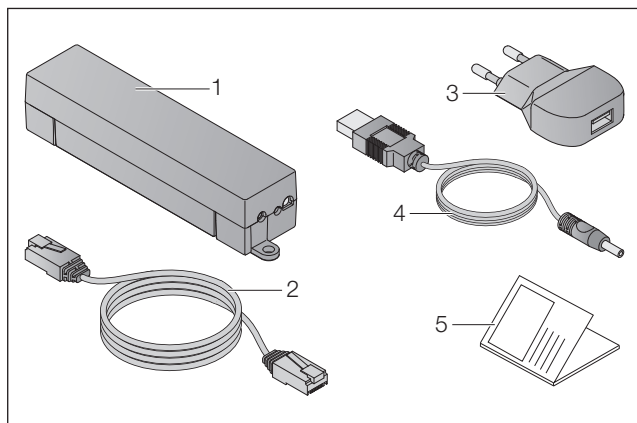

1. BiSecur Gateway
2. Síťový datový kabel CAT 5E, 1 m
3. Zástrčkový napájecí zdroj
100–240 V AC / 5 V DC / 1,0 A
4. Kabel z USB-A do DC
5. Rychlý návod k prvnímu uvedení do provozu

5 Popis datové brány

S bránou Hörmann BiSecur můžete pohony vašich vrat / dveří a další přístroje s přijímačem Hörmann pohodlně ovládat pomocí chytrého telefonu nebo tabletu. Aplikace vám navíc ukáže polohu vrat/dveří a stav vašich přístrojů.

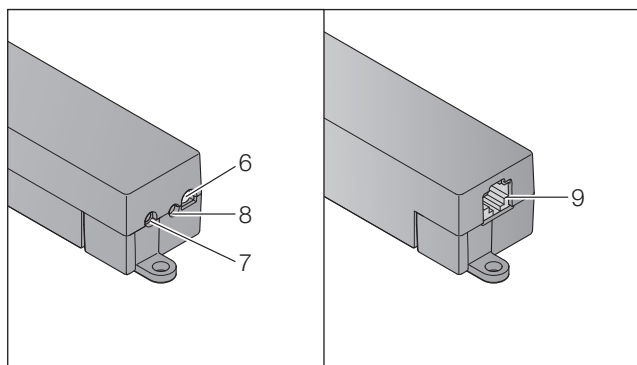

6. Vícebarevná LED
7. Tlačítko
8. Přípojka pro zástrčkový napájecí zdroj
9. Přípojka pro síťový datový kabel

5.1 Indikace LED

Zelená (GN)

Stav	Funkce
bliká	po přiložení napětí až k aktivnímu spojení s datovou sítí brána se zařazuje do datové sítě
svítí trvale	aktivní spojení s datovou sítí
svítí 5 sekund	dobry příjem WLAN

Modrá (BU)

Stav	Funkce
svítí 1 sekundu	dotaz na stav kanálu
svítí 2 sekundy	vysílá se rádiový kód (BiSecur)
bliká 4 s pomalu, bliká 2 s rychle	brána načítá rádiový kód BiSecur z dálkového ovladače
bliká 5 s pomalu, bliká 2 s rychle, svítí dlouho	nastavení výchozího stavu přístroje

Červená (RD)

Stav	Funkce
svítí 2 sekundy	vysílá se rádiový kód (pevný kód)
svítí 5 sekund	špatný příjem WLAN
bliká 4 s pomalu, bliká rychle	brána načítá pevný rádiový kód z dálkového ovladače

Modrá (BU) a zelená (GN)

Stav	Funkce
střídavé blikání	dotaz na stav při - větším počtu dotazů - větším počtu kanálů

Modrá (BU) a červená (RD)

Stav	Funkce
střídavé blikání 15 sekund	režim předávání / vysílání

Zelená (GN) a červená (RD)

Stav	Funkce
střídavé blikání 5 sekund	průměrný příjem WLAN

6 Uvedení datové brány do provozu

6.1 Systémové předpoklady

6.1.1 Android

- od verze softwaru 2.3
- min. 256 MB RAM

6.1.2 iOS

- od verze softwaru iOS 6
- od iPod touch 5. generace
- od iPhone 4S
- od iPad 2
- od iPad mini

6.1.3 Domácí síť

- širokopásmový přístup k internetu
- internetový prohlížeč
 - Firefox od verze 14
 - Chrome od verze 22
 - Safari od verze 4
 - Internet Explorer od verze 10
 - další aktuální webové prohlížeče s podporou java scriptu a CSS3
- směrovač WLAN
 - standard WLAN IEEE 802.11b/g/n
 - šifrování WPA-PSK nebo WPA2-PSK
 - název sítě neobsahuje prázdné znaky
 - přístup dalších koncových zařízení je povolen
- volná zdířka LAN na směrovači
- napájecí napětí (100–240 V AC / 50 / 60 Hz)
- chytrý telefon nebo tablet s přístupem k App StoreSM nebo GoogleTM play
- stanoviště s rádiovým spojením se zařízením, které se má obsluhovat.

6.2 Přípoj

Stanoviště pro vaši datovou bránu:

- Ujistěte se, že na zvoleném stanovišti jsou ovládaná zařízení dostupná.

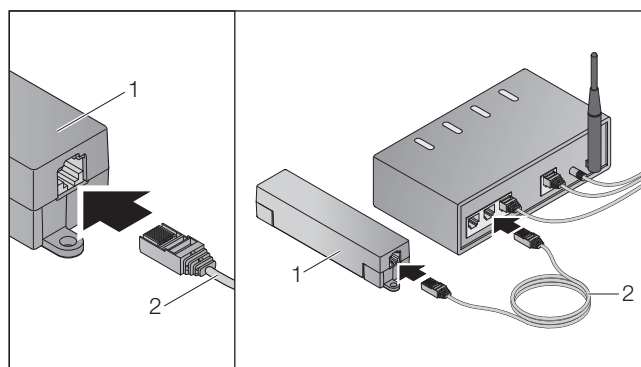

- Propojte bránu (1) síťovým kabelem (2) se směrovačem.

POZOR

Zničení datové brány použitím nepřipustného zástrčkového napájecího zdroje.

Pokud datová brána není napájena námi dodaným zástrčkovým napájecím zdrojem, může to vést k poškození.

- Používejte výhradně námi dodaný zástrčkový napájecí zdroj nebo náhradní díly naší výroby.

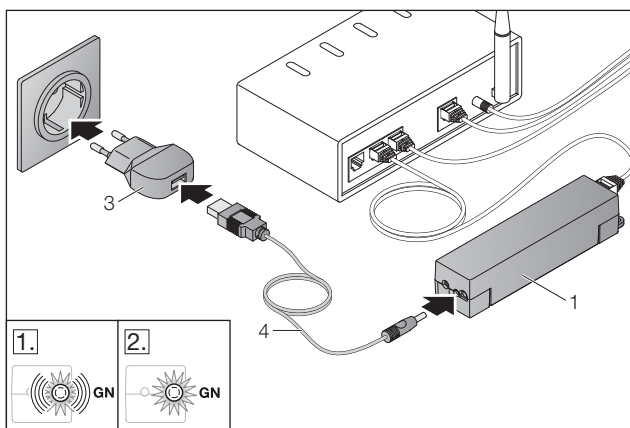

- Propojte datovou bránu (1) kabelem (4) a zástrčkovým napájecím zdrojem (3) s elektrickou rozvodnou sítí (100–240 V AC / 50 / 60 Hz).

1. LED bliká zeleně:
 - Napětí bylo přiloženo.
 - Aktivní spojení se sítí ještě není navázáno.
 - Přihlášení k síti může trvat několik sekund.
2. LED svítí trvale zeleně:
 - Aktivní spojení se sítí je navázáno.

Brána je připravena pro provoz LAN.

7 Aplikace (app) BiSecur



Pomocí této aplikace můžete chytrým telefonem nebo tabletem ovládat požadovaná zařízení, např. pohony garážových vrat a vjezdových bran, dveře a další přístroje s přijímačem Hörmann.

Funkce:

- iniciace a správa zařízení
- obsluha zařízení
- dotaz na stav
- vytvoření scénářů
- přidělení práv
- funkce e-mailu pro kontaktování technické podpory
- zprávy od technické podpory

Aplikace BiSecur je dostupná v App StoreSM nebo u GoogleTM play.

7.1 Instalace aplikace

- ▶ Nainstalujte aplikaci BiSecur na svém chytrém telefonu nebo tabletu.

7.2 Iniciace brány

1. Zajistěte, aby se váš chytrý telefon nebo tablet nacházel ve vaší domácí síti.
2. Spusťte aplikaci.
3. Zvolte symbol +.
 - Aplikace vyhledává dostupné brány Hörmann.
 - Tento proces může trvat několik sekund.
 - Všechny přidání brány se zobrazí v přehledu.
4. Zvolte tlačítko **OK**.
5. Vyberte svou bránu.

Otevře se hlavní stránka aplikace.

UPOZORNĚNÍ:

Z bezpečnostních důvodů po prvním přihlášení změňte své heslo.

Pro obsluhu zařízení pomocí aplikace je třeba provést následující kroky:

- Přidat požadované zařízení.
- Předit / naprogramovat požadovanou funkci.









- ▶ Viz kapitolu 9





7.3 Funkce nápovědy

Pro usnadnění ovládání aplikace byla integrována funkce nápovědy.



- ▶ Pro zobrazení nebo vypnutí stránek nápovědy vyberte symbol ?.

7.4 Vysvětlení symbolů aplikace









Symbol	Význam / funkce
	zpět
	zpracovat
	přidat
	hledat síť WLAN
	stav při instalaci WLAN
	úspěšná instalace WLAN
	neúspěšná instalace WLAN
	aktivovat
	vymazat

	aktualizovat
	e-mail na technickou podporu.
	funkce nápovědy
	informační tlačítko
	zprávy od technické podpory







7.4.1 Systémová nastavení

Symbol	Význam / funkce
	Nastavení portálu
	Spojení s domácí sítí
	Spojení přes internet

7.4.2 Zařízení a přístroje

Symbol	Význam / funkce
	Svisle pohyblivá garážová vrata (zde: zavřená)
	Vodorovně pohyblivá garážová vrata (zde: zavřená)
	Otočná vrata, jednokřídlá (zde: částečně otevřená)
	Otočná vrata, dvoukřídlá (zde: částečně otevřená)
	Posuvná brána (zde: částečně otevřená)
	Dveře (zde: zavřené)
	Světlo (zde: zapnuté)
	Elektrická zásuvka (zde: zapnutá)

7.4.3 Obsluha zařízení

Symbol	Význam / funkce
	Impuls
$\frac{1}{2}$	Částečné otevření
	Osvětlení pohonu
	Pohyb vrat ve směru otvírání (v závislosti na zařízení)
	Pohyb vrat ve směru zavírání (v závislosti na zařízení)
	Automatický provoz
	Zapnuto / vypnuto

7.4.4 Systémová hlášení



Symbol	Význam / funkce
	- POZOR: Chyba - žádný referenční bod
	nejsou k dispozici žádná data
	- automatické zavírání. - zpoždění rozjezdu
	Zobrazení směru pohybu
	
	Stop aktivní

7.5 Hlavní stránka aplikace

Na hlavní stránce jsou k dispozici následující úrovně:

- Přístroje
- Scénáře
- Nastavení
- Správa uživatelů

7.5.1 Úroveň Zařízení

Symbol	Význam / funkce
	přidat nová zařízení
	dotaz na stav zařízení

	přejmenování přístrojů, deaktivace zpětného hlášení, naprogramování nového kanálu v přístroji, kompletní vymazání zařízení nebo vymazání jednotlivých kanálů
---	--

Přidaná zařízení jsou uvedena v přehledu s následujícími informacemi:

- Označení
- Zobrazení (sekční vrata, otočná vrata, posuvná vrata atd.)
- Aktuální stav

Na jednu bránu lze naprogramovat celkem 16 funkcí.



Příklad pro čtyři funkce:

- impuls,
- pohyb vrat ve směru otvírání,
- pohyb vrat ve směru zavírání,
- částečné otevření

Přidané přístroje

Přidat zařízení s přijímačem Hörmann, viz kap. 9.

7.5.2 Úroveň Scénáře

Symbol	Význam / funkce
	přidat nový scénář
	přejmenovat scénář, přidat do scénáře funkce zařízení, kompletně vymazat scénáře nebo vymazat jen jednotlivé funkce

Zkombinujte několik jednotlivých funkcí do jednoho scénáře. Stisknutím tlačítka můžete např.

- Současně obsluhovat garážová vrata a vjezdovou bránu.
- Ovládat domovní dveře současně s venkovním osvětlením.
- U dvou garážových vrat současně nastavit větrání.

Přidané scénáře s označením jsou uvedeny v přehledu.

Když zvolíte scénář, funkce uložené ve scénáři se ihned provedou.

Vytvoření scénářů, viz kap. 10.

7.5.3 Úroveň Nastavení

- a. Naprogramované kanály
- b. Vymazání uložených přihlašovacích dat
Jestliže potvrdíte vymazání přihlašovacích dat stisknutím OK, potom musíte heslo při zvolení datové brány zadat znovu.
- c. Změnit heslo
- d. Rychlý přístup
Je-li u datové brány aktivován rychlý přístup, aplikace se podle možností automaticky přihlásí.
- e. Spravovat místní hlášení
- f. Změnit jméno brány
- g. WLAN

7.5.4 Úroveň Správa uživatelů

Symbol	Význam / funkce
+	Přidat nového uživatele
✓	Aktivovat uživatelská práva
✎	Zpracovat uživatele

Jako správce můžete určit, která zařízení mohou být příslušným uživatelem obsluhována.

Příklad: Váš soused může v době vaší dovolené otevřít vjezdovou bránu, ale nikoli domovní dveře, aby se dostal do domu.

Přidat nového uživatele a přidělit uživatelská práva, viz kap. 11.1.

7.5.5 Informační tlačítko ☰

Pod informačním tlačítkem se nacházejí následující informace a funkce:

- Informace (všeobecně, často kladené otázky)
- Odhlášení
- Online nápověda
- Zprávy

8 WLAN

8.1 Iniclace režimu bezdrátové sítě WLAN mezi bránou a směrovačem

Jestliže se vaše brána nachází v bezprostřední blízkosti směrovače a vaše přístroje jsou rádiově dostupné, mohou obě zařízení zůstat propojena sítí LAN. V tom případě můžete tuto kapitolu přeskočit.

Předpoklady:

- Brána je pomocí síťového kabelu spojena se směrovačem.
- Nastavení směrovače jsou správná, viz kap. 6.1.3.
- Přístup na aplikaci se zdařil, viz kap. 7.1.0
- Datová brána a váš chytrý telefon / tablet se nacházejí ve vaší domácí síti.

- Na hlavní stránce aplikace zvolte úroveň **Nastavení**.
 - Úroveň **Nastavení** se otevře.
- Zvolte pole **WLAN**.
 - Otevře se okno **Sítě WLAN**.
- Zvolte symbol 🔍.
 - Aplikace automaticky vyhledá aktivní sítě WLAN.
 - Viditelné sítě se zobrazí v novém okně.
- Vyberte vaši síť WLAN.
- Zadejte heslo pro přístup do vaší WLAN.

UPOZORNĚNÍ:

Při automatickém hledání se rozpoznají jen viditelné sítě.

Jestliže se požadovaná síť automaticky nezobrazí, musí se iniciovat ručně.

- Zapište následující údaje:
 - jméno (SSID / jméno sítě)
 - heslo (sítě)

- Zvolte tlačítko **Spojit**.
 - Zobrazí se indikace stavu.

Pokud iniciace nebyla úspěšná:

- ▶ Opakujte kroky 4–6.

Při úspěšné iniciaci je brána dosažitelná přes bezdrátovou síť WLAN.

- Odstraňte síťový kabel.

- Odhlaste se z aplikace.

Datová brána je iniciována pro obsluhu prostřednictvím chytrého telefonu / tabletu v lokálním režimu WLAN.

8.2 Zkoušení intenzity signálu WLAN

Na datové bráně můžete zkusit intenzitu signálu WLAN, abyste našli optimální místo pro provoz datové brány.

UPOZORNĚNÍ:

Během zkoušení intenzity signálu WLAN není možná obsluha datové brány.

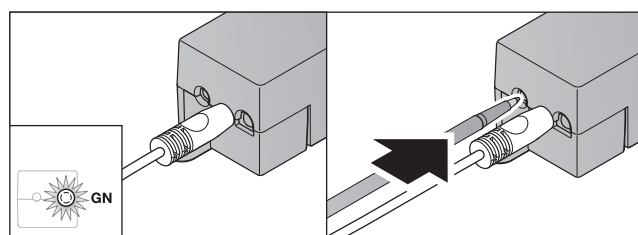

- Datová brána musí mít aktivní připojení na datovou síť.
 - LED svítí trvale zeleně.
- Stiskněte 1 x krátce tlačítko na datové bráně.
 - Aktuální indikace LED se po 5 sekundách přeruší.
 - Na 5 sekund se zobrazí intenzita signálu WLAN:

LED	Stav	Funkce
Zelená (GN)	Svítí 5 sekund	Dobry příjem WLAN
Zelená (GN) a červená (RD)	Střídavé blikání 5 sekund	Průměrný příjem WLAN
Červená (RD)	Svítí 5 sekund	Špatný příjem WLAN

- Datová brána ukončí indikaci stavu.
 - LED nakrátko zhasne.

4. Brána se přepne do provozního režimu, ve kterém se nacházela před zkoušením intenzity signálu.
 - LED svítí trvale zeleně.

9 Přidání zařízení s přijímačem Hörmann

Rádiové spojení mezi bránou a zařízením s přijímačem Hörmann bude iniciováno aplikací. Pro vytvoření spojení existují dvě možnosti:

- a. Převzetí rádiového kódu z dálkového ovladače, viz kap. 9.1.
- b. Naprogramování rádiového kódu z datové brány, viz kap. 9.2.

UPOZORNĚNÍ:

Jestliže s pohonem garážových vrat SupraMatic (řada 3) používáte přijímač ESE nebo ESEI BiSecur a chcete dostat zpětné hlášení stavu v procentech, musí se na prvním kanále instalovaného zařízení (aplikace) nacházet rádiový kód integrovaného přijímače (pohon).

9.1 Převzetí rádiového kódu z dálkového ovladače

Podmínky:

- Datová brána a váš chytrý telefon / tablet se nacházejí ve vaší domácí síti.
 - Instalace aplikace se zdařila, viz kapitola 7.1.
 - Obsluhovaná zařízení jsou dosažitelná rádiovým spojením.
1. Na hlavní stránce aplikace zvolte úroveň **Zařízení**.
 2. Chcete-li přejít do nabídky **Přidat zařízení**, zvolte symbol **+**.
 - Otevře se okno **Přidat přístroj**.
 3. Doplňte následující údaje:
 - a. označení (např. garážová vrata)
 - b. typ přístroje (např. svisle pohyblivá garážová vrata)
 - c. Zaškrťovací políčko Schopnost zpětného hlášení
Zrušte zaškrtnutí, pokud vaše zařízení není schopno posílat zpětné hlášení.

UPOZORNĚNÍ:

Informujte se, zda je zařízení schopno vyslat zpětné hlášení. Seznam všech kompatibilních pohonů a přijímačů i systémové předpoklady naleznete na www.bisecur-home.com

4. Zvolte tlačítko **Další**.
 - Otevře se další okno **Přidat přístroj**.

Aby bylo možno naprogramovat požadované funkce, musí se dálkový ovladač, jehož rádiový kód je naprogramován na zařízení, nacházet v blízkosti brány.

5. Stiskněte tlačítko dálkového ovladače, jehož rádiový kód se má předat, a držte je stisknuté.

BiSecur	LED dálkového ovladače svítí 2 sekundy modře a potom zhasne. Po 5 sekundách bliká LED střídavě červeně a modře.
Pevný kód 868 MHz	LED dálkového ovladače trvale svítí červeně.

6. Zvolte v aplikaci funkci, kterou zařízení může provádět. Tato funkci se přiřadí nový rádiový kód.

BiSecur	LED brány bliká 4 sekundy pomalu modře. Je-li rádiový kód rozpoznán, bliká LED rychle modře.
Pevný kód 868 MHz	LED brány bliká 4 sekundy pomalu červeně. Je-li rádiový kód rozpoznán, bliká LED rychle červeně.

7. Uvolněte tlačítko dálkového ovladače. Naprogramování dalších funkcí:
 - ▶ Opakujte kroky 5 – 7.
 - LED svítí zeleně.
 - LED bliká 2 × střídavě v případě BiSecur: zeleně a modře v případě pevného kódu: zeleně a červeně
 - LED svítí trvale zeleně.
8. Chcete-li ukončit programování, stiskněte tlačítko **OK**.

Brána je iniciována pro obsluhu prostřednictvím chytrého telefonu / tabletu v lokální domácí síti.

UPOZORNĚNÍ:

Jestliže během 20 sekund zařízení nerozpozná žádný rádiový kód, otevře se okno místního nastavení s informací, že programování požadovaného kanálu se nezdařilo.

9.2 Programování rádiového kódu z datové brány

Podmínky:

- Zařízení s přijímačem Hörmann mohou načíst rádiový kód BiSecur z brány.
- Brána a váš chytrý telefon/tablet se nacházejí ve vaší domácí síti.
- Instalace aplikace se zdařila, viz kapitola 7.1.
- Brána se musí nacházet v blízkosti programovaných přístrojů. Přístroje musí být dostupné pro rádiové spojení.

UPOZORNĚNÍ:

Pro následující kroky je nutno dodržovat návody jednotlivých zařízení.

1. Na hlavní stránce aplikace zvolte úroveň **Zařízení**.
2. Chcete-li přejít do nabídky **Přidat zařízení**, zvolte symbol **+**.
 - Otevře se okno **Přidat**.
3. Doplňte následující údaje:
 - a. označení (např. garážová vrata)
 - b. typ přístroje (např. svisle pohyblivá garážová vrata)
 - c. Zaškrťovací políčko Schopnost zpětného hlášení
Zrušte zaškrtnutí, pokud vaše zařízení není schopno posílat zpětné hlášení.

OPATRNĚ

Nebezpečí úrazu při nechtěném pohybu vrat / dveří
Během procesu programování rádiového systému může dojít k nechtěnému pohybu vrat/dveří.

- ▶ Dbejte na to, aby se při programování rádiového systému nenacházely v prostoru pohybu zařízení žádné osoby ani předměty.

UPOZORNĚNÍ:

Informujte se, zda je zařízení schopno vyslat zpětné hlášení. Seznam všech kompatibilních pohonů a přijímačů i systémové předpoklady naleznete na www.bisecur-home.com

4. Zvolte tlačítko **Další**.
 - Otevře se další okno **Přidat přístroj**.
5. Aktivujte políčko **Naprogramovat rádiový kód**.
6. Aktivujte na zařízení funkci „Programování rádiového kódu“. Proveďte kroky, které jsou popsány v návodu k příslušnému výrobku.
7. Zvolte v aplikaci funkci, kterou zařízení může provádět. Této funkci se přiřadí nový rádiový kód.
8. Když se zařízení nachází v programovacím režimu, je vysílán rádiový kód.
 - LED brány bliká 15 sekund červeně a modře.
9. Je-li na zařízení rozpoznán platný rádiový kód, signalizuje to, že programování je dokončeno.

Naprogramování dalších funkcí:

- ▶ Opakujte kroky 6–9.

10. Dokončení programování potvrďte tlačítkem **OK**.

Brána je iniciována pro obsluhu prostřednictvím chytrého telefonu / tabletu v lokální domácí síti.

10 Vytvoření scénářů

Zkombinujte několik jednotlivých funkcí do jednoho scénáře, např. příchod domů nebo nastavení větrání.

Předpoklad:

- Instalace aplikace se zdařila, viz kapitola 7.1.
 - Je třeba iniciovat více přístrojů a funkcí.
1. V úrovni **Scénáře** zvolte symbol **+**.
 2. Přidejte název nového scénáře.
 3. Zvolte tlačítko **Přidat**.
 - Otevře se přehled zařízení, která jsou k dispozici.
 4. Vyberte zařízení.
 - Otevře se další přehled s dříve naprogramovanými funkcemi tohoto zařízení.
 5. Zvolte požadovanou funkci.
 - Označení funkcí je uvedeno v přehledu tohoto scénáře.

Chcete-li přidat další zařízení a funkce:

- ▶ Opakujte kroky 3–5.

6. K ukončení stiskněte tlačítko **OK**.

Nový scénář je iniciován.

11 Inicie uživatele

Na jedné bráně lze založit správce a devět dalších uživatelů.

11.1 Založení nového uživatele a přidání uživatelských práv

Je-li datová brána obsluhována několika koncovými zařízeními nebo uživateli, je třeba založit další uživatele.

Předpoklad:

- Instalace aplikace se zdařila, viz kapitola 7.1.
 - Jste přihlášen jako správce.
1. V úrovni **Správa uživatelů** zvolte symbol **+**.
 2. Přidejte přístupová data pro nového uživatele.
 - a. Jméno uživatele
 - b. Heslo
 - c. Opakované zadání hesla
 3. Potvrďte zadání tlačítkem **OK**.
 - Zobrazí se všechna naprogramovaná zařízení.
 4. Zvolte zařízení, na která smí mít přístup nový uživatel.
 - U zvolených zařízení se na konci řádku zobrazí jako potvrzení symbol **✓**.
 5. Zabezpečte svůj výběr zvolením tlačítka **Uložit**.

Uživatelská práva jsou nastavena pro obsluhu v domácí síti.

11.2 Inicie aplikace nového uživatele pro provoz ve vaší domácí síti

Předpoklad:

- Heslo správce bylo změněno.
1. Nainstalujte aplikaci BiSecur na chytrém telefonu nebo tabletu nového uživatele.
 2. Zajistěte, aby se chytrý telefon nebo tablet nacházel ve vaší domácí síti.
 3. Spustěte aplikaci.
 4. Zvolte symbol **+**.
 - Všechny přidání brány se zobrazí v přehledu.
 5. Zvolte tlačítko **OK**.
 6. Vyberte svou bránu.
 7. Zadejte jméno uživatele a k němu náležející heslo.
 - Otevře se hlavní stránka aplikace.

Aplikace nového uživatele je iniciována pro provoz ve vaší domácí síti.

11.3 Inicie aplikace nového uživatele pro vzdálený provoz

Předpoklad:

- Aplikace BiSecur je nainstalována.
 - Provoz brány přes portál Hörmann je iniciován, viz kapitola 12.1.
1. Na portálu Hörmann zvolte položku nabídky **Správa**.
 2. Zvolte položku nabídky **Chytré telefony / tablety**.
 3. Přidejte chytrý telefon nebo tablet zvolením symbolu **+**.
 4. Zapište identifikátor zařízení.
 5. Vyplňte povinná pole.
 6. Uložte svá zadání.
 7. V portálu Hörmann zvolte bod menu **Přístupy**.
 8. Přidejte přístup symbolem **+**.
 9. Vyberte chytrý telefon / tablet a bránu pro iniciaci vzdáleného přístupu.
 10. Uložte svá zadání.
 11. Odhlaste se z portálu Hörmann.
 12. Zajistěte, aby chytrý telefon / tablet disponoval mobilním datovým připojením.
 13. Spustěte aplikaci.

14. Zvolte symbol .
15. Zadejte automaticky vygenerovaný identifikátor zařízení pro nového uživatele a k tomu určené heslo z portálu Hörmann.
16. Potvrďte portálová nastavení tlačítkem **OK**.
 - Zobrazí se indikace stavu.
17. Zvolte tlačítko **OK**.
18. Vyberte svou bránu.

Pokud iniciace nebyla úspěšná:

- ▶ Opakujte kroky 15 až 18.

Aplikace nového uživatele je iniciována pro vzdálený provoz.

12 Portál Hörmann BiSecur Home

Pomocí portálu Hörmann přihlašujete svou datovou bránu a svůj chytrý telefon / tablet pro globální ovládání prostřednictvím internetu. Jednorázové přihlášení se provádí přes certifikovanou internetovou stránku Hörmann a zaručuje maximální bezpečnost dat.

12.1 Iniciace provozu brány pomocí portálu Hörmann

K ovládání datové brány i na cestách, tj. mimo domácí síť:

1. Navštivte portál Hörmann (www.bisecur-home.com).
2. Zaregistrujte se.
3. Postupujte podle pokynů asistenta nastavení a proveďte následující kroky:
 - a. Zaregistrujte bránu.
 - ▶ Zadejte adresu MAC a kód brány. Najdete je na štítku brány.
 - ▶ Uložte svá zadání.
 - b. Zaregistrujte chytrý telefon/tablet.
 - ▶ Přidejte chytrý telefon nebo tablet zvolením symbolu .
 - ▶ Zapište identifikátor zařízení.

UPOZORNĚNÍ:

ID zařízení je generováno automaticky systémem a musí být, společně s vámi určeným heslem, uloženo v aplikaci.

- ▶ Vyplňte povinná pole.
- ▶ Uložte svá zadání.
 - c. Nastavte přístup chytrý telefon/tablet – brána.
 - ▶ Přidejte přístup symbolem .
 - ▶ Vyberte chytrý telefon / tablet a bránu pro iniciaci vzdáleného přístupu.
 - ▶ Uložte svá zadání.

Registrace dalších bran, chytrých telefonů / tabletů a správa přístupů.

1. Na portálu Hörmann zvolte položku nabídky **Správa**.
2. Proveďte výběr.
3. Odhlaste se z portálu Hörmann.

12.2 Inicializace spojení mezi aplikací a portálem Hörmann.

1. Spustte aplikaci.
2. Zvolte symbol .
3. Zadejte automaticky vygenerovaný identifikátor zařízení a vámi určené heslo z portálu Hörmann.
4. Potvrďte svá portálová nastavení tlačítkem **OK**.
 - Zobrazí se indikace stavu.
5. Zvolte tlačítko **OK**.
6. Vyberte svou bránu.

Pokud inicializace nebyla úspěšná:

- ▶ Opakujte kroky 3 až 6.

Byla-li inicializace úspěšná, je obsluha pomocí portálu aktivována.

12.3 Navigace portálem Hörmann

Adresář	Podadresář	Popis
Počáteční stránka		Přehled navigace
Průvodce iniciací		Tento průvodce vás povede iniciací.
Nastavení	Přihlášení / odhlášení	<ul style="list-style-type: none"> • Login Přihlaste se na portál. • Logout Odhlaste se z portálu.
	Registrace	Zadejte své osobní údaje, abyste se zaregistrovali
	Zpracování*	Zpracujte detaily následujících bodů: <ul style="list-style-type: none"> • Uživatelský účet • Kontaktní informace • Nastavení protokolu
	Vynulování hesla	Vyžádejte si svá přístupová data <ul style="list-style-type: none"> • Jméno uživatele • Heslo
Správa*	Brány	Spravujte zde své brány.
	Chytré telefony	<ul style="list-style-type: none"> • Spravujte mobilní zařízení (chytré telefony, tablety) pro vzdálený přístup na vaši bránu. • ID zařízení je generováno automaticky systémem a musí být, společně s vámi určeným heslem, uloženo v aplikaci.
	Přístupy	Spravujte přístup mezi mobilními koncovými zařízeními a registrovanými bránami.
Protokol*	Brána	Otevřete protokoly připojení bran, abyste do nich mohli nahlížet.
	Chytré telefony / tablety	Otevřete protokoly připojení chytrých telefonů nebo tabletů, abyste do nich mohli nahlížet.
Návod k montáži a provozu		Stáhněte si zde návod pro BiSecur Home jako soubor PDF.
Časté otázky a odpovědi		Shrnutí často kladených otázek (anglicky: Frequently Asked Questions , zkratka: FAQs) a příslušných odpovědí.
Komponenty systému		Přehled s kompatibilními pohony, přijímači a zařízeními
Videa		Krátké filmy, např. k instalaci datové brány
Impressum		Za obsah odpovídá
Ochrana dat		Informace k ochraně dat od pracovníka společnosti Hörmann KG pověřeného skupinovou ochranou dat
Podmínky používání		Podmínky používání <ul style="list-style-type: none"> • Portál Hörmann „BiSecur Home“ • Aplikace BiSecur

* Tento adresář je viditelný pouze pro správce.

13 Informace a nápověda

Další podrobnosti k instalaci a provozu brány najdete na www.bisecur-home.com.

Informace o manipulaci s aplikací získáte po stisknutí informačního tlačítka ☰

Porucha	Zdroj	Možná příčina	Náprava
Přihlášení uživatelé budou odhlášeni.	Aplikace	Přihlašujete se současně pouze jedním uživatelem na více chytrých telefonů / tabletů.	▶ Založte další uživatele.
Otevře se následující popup okno: Nezdařilo se Vaše datové spojení není pro tuto aplikaci dostačující.	Aplikace	Váš chytrý telefon/ tablet se nachází mimo dosah sítě WLAN.	▶ Přejděte na mobilní datové připojení. ▶ Obnovte připojení k síti WLAN.
		Váš chytrý telefon/ tablet nemá připojení k provozovateli sítě.	▶ Obnovte datové připojení.
		Se svým chytrým telefonem/tabletem se nacházíte v oblasti mezi připojením WLAN a mobilním datovým připojením.	▶ Vytvořte datové připojení např. tak, že přejdete do oblasti přijímání vašeho směrovače.
		Váš chytrý telefon/ tablet má špatné nebo žádné datové připojení.	▶ Vytvořte datové připojení např. tak, že opustíte oblast bez rádiového spojení.
		Aplikace se po iniciaci datové brány pomocí WLAN nezavřela.	▶ Odhlaste se z aplikace. ▶ Spusťte aplikaci znovu.
Zpětné hlášení stavu proběhne se zpožděním.	Aplikace	Kontakt se zařízením je narušen, a tím se opoždí nebo vůbec nezobrazuje.	▶ Aktualizujte datové připojení symbolem ↻.
Zpětné hlášení stavu není zobrazeno v procentech.	Aplikace	Radiový kód integrovaného přijímače (pohonu) byl předán / naprogramován chybně nebo vůbec.	▶ Pouze u pohonů garážových vrat SupraMatic série 3 (od indexu softwaru Bi) a ProMatic série 3 (od indexu softwaru Bi): radiový kód integrovaného přijímače (pohon) se musí nacházet na prvním kanálu iniciovaného zařízení (aplikace).
		Zařízení tuto funkci nepodporuje.	Přehled kompatibilních pohonů, přijímačů a přístrojů naleznete na www.bisecur-home.com .
Zpětné hlášení stavu se nezobrazí.	Aplikace	Zařízení není dostupné. Pro zařízení není aktivována schopnost zpětného hlášení. Zařízení s pevným kódem 868 MHz nejsou schopná zpětného hlášení.	▶ Zkontrolujte zařízení. ▶ Aktivujte schopnost zpětného hlášení pro zařízení. ▶ Přestavba na rádiový systém BiSecur s HET-E2 BS.
Nelze přidávat žádná další zařízení, resp. stávající zařízení nelze zpracovávat.	Aplikace	Přístup k datové bráně se uskutečňuje přes portál. Přístup k bráně nemáte jako správce, ale jako uživatel.	▶ Přihlaste se k bráně přes domácí síť. ▶ Přihlaste se k bráně jako správce. ▶ Obraťte se na správce vaší brány.
Při startu aplikace se zobrazí přístroje.	Aplikace	Pro datovou bránu byl aktivován rychlý přístup.	▶ Deaktivujte rychlý přístup pro tuto bránu v nastaveních.

Porucha	Zdroj	Možná příčina	Náprava
Uživatelé brány nelze změnit. Po volbě brány se zobrazí přímo hlavní strana.	Aplikace	Přihlašovací údaje uživatele byly uloženy.	▶ Uložené přihlašovací údaje vymažte v nastaveních.
Výstupní jazyk v aplikaci byl nastaven na angličtinu.	Aplikace	Jazyk vašeho chytrého telefonu / tabletu je nastaven na automatickou volbu nebo na jazyk, který aplikace nemůže přiřadit.	▶ Nastavte jazyk telefonu/tabletu v nastaveních na němčinu, popř. na požadovaný výstupní jazyk.
Při volbě brány BiSecur se objeví hlášení: <ul style="list-style-type: none"> • Komunikace s bránou se nezdařila • Zadané jméno uživatele nebo heslo je nesprávné 	Aplikace	Brána BiSecur a chytrý telefon/tablet se nenacházejí ve stejné domácí síti Při první iniciaci brány BiSecur jsou na bráně uloženy níže uvedená přístupová data. Uživatelské jméno: „admin“ Heslo: „0000“	▶ Zajistěte, aby se brána BiSecur a chytrý telefon/tablet nacházely ve stejné domácí síti. ▶ Vraťte bránu BiSecur na nastavení z výroby.
Brána se má připojit do jiné WLAN, a to není možné.	Aplikace	WLAN je již iniciována	▶ Propojte bránu síťovým kabelem se směrovačem. Zajistěte, aby se váš chytrý telefon/tablet nacházel v nové síti a vaše předchozí síť byla deaktivována. ▶ Bránu znovu iniciujte.
Zobrazí se symbol  .	Aplikace	Po výpadku napětí nebo při aktivaci mezní síly na pohonu vrat.	▶ Proveďte referenční jízdu vrat.
Při volbě brány se nezobrazí žádná, popř. nezobrazí se hledaná brána.	Brána	Brána a chytrý telefon či tablet se při iniciaci nenacházejí ve stejné síti. Při iniciaci nemá brána spojení LAN se sítí.	▶ Zapojte bránu a chytrý telefon či tablet do stejné sítě. ▶ Síťový kabelem propojte bránu a směrovač.
LED trvale bliká zeleně: Brána se nepřihlásí na směrovači samostatně.	Brána	Nastavení směrovače neumožňuje bráně přihlásit se.	▶ Zkontrolujte nastavení směrovače a povolte přístup pro ostatní uživatele v síti.
Iniciace WLAN není možná.	Směrovač	Ve směrovači je nastaven smíšený režim (WPA / WPA2). V nastaveních směrovače obdrží SSID (jméno sítě) prázdný znak. Ve směrovači byla nastavena nesprávná rádiová frekvence pro signál WLAN.	▶ Nastavte typ bezpečnostního šifrování na WPA nebo WPA2. * ▶ Zapište do nastavení směrovače SSID (jméno sítě) bez prázdného znaku. * ▶ Nastavte rádiovou frekvenci ve směrovači na 2,4 GHz. *
Směrovač je nedostupný.	Směrovač	Spojení s bránou přes internet není možné.	▶ Zkontrolujte nastavení směrovače.

* Změna může vést k tomu, že další zařízení připojená ve WLAN již nejsou spojená s domácí sítí.

Porucha	Zdroj	Možná příčina	Náprava
Při přidávání brány se zobrazí hlášení, že tato brána již byla přiřazena. Neobjeví se ale v připojeních brány.	Portál	Adres MAC této brány již byla použita v jiném uživatelském účtu.	► Zkontrolujte připojení brány v všech uživatelských účtech, které jste založili.
			► Obraťte se na správce serveru portálu Hörmann.
Spojení s bránou pomocí mobilního datového připojení není možné mimo domácí síť.	Aplikace	Chybné bezdrátové / datové připojení.	► Vytvořte s chytrým telefonem / tabletem mobilní datové připojení.
		Chytrý telefon / tablet nemá přístup na internet.	
	Portál	Brána není registrována na portálu.	► Zaregistrujte bránu.
		Chytrý telefon / tablet není na portálu registrován.	► Zaregistrujte chytrý telefon / tablet.
		Přístup z chytrého telefonu / brány není iniciován nebo není iniciován úplně.	► Nastavte přístupy úplně.

Porucha	Zdroj	Možná příčina	Náprava
Spojení s bránou pomocí mobilního datového připojení není možné mimo domácí síť.	Směrovač	Problémy s adresou IP z oblasti DHCP Má smysl u směrovačů UMTS/LTE nebo opakovačů	<ul style="list-style-type: none"> ▶ Zadejte přiřazení adresy MAC / IP brány do směrovače a přiřadte bráně pevnou adresu IP (mimo rozsah DHCP). Doporučení, není možné u všech směrovačů
		Iniciovaný firewall směrovače zablokuje datové připojení k bráně.	<ul style="list-style-type: none"> ▶ Přiřadte bráně pevnou IP-adresu a uvolněte firewall pro bránu. Při uvolnění firewallu musejí být aktivované následující protokoly a uvolněná rozhraní: <ul style="list-style-type: none"> • Interní komunikace (aplikace a brána se nacházejí ve stejné síti): <ul style="list-style-type: none"> - rozhraní 80 (server, HTTP) - rozhraní 4000 (server, prop. protokol prostřednictvím TCP) • Externí komunikace (aplikace se nachází v jiné, popř. mobilní síti): <ul style="list-style-type: none"> - rozhraní 443 (TLS) - UDP (standardní rozhraní) - DNS (standardní rozhraní) • Adresy hlavního počítače pro bránu (brána je potřebuje ke komunikaci přes portál) <ul style="list-style-type: none"> - sslbiseclan.itbcloud.de (TLS, prop. protokol) - dotazy na čas: pool.ntp.org <p>DNS: brána pořizuje dynamicky nebo je staticky uvedené na webové stránce brány</p>

14 Nastavení výchozího stavu zařízení na bráně

Bránu můžete kompletně vrátit na tovární nastavení následujícími kroky.

1. Stiskněte tlačítko a držte je stisknuté.
 - LED bliká 5 sekundy pomalu modře.
 - LED bliká 2 sekundy rychle modře.
 - LED svítí dlouze modře.

2. Uvolněte tlačítko.

Brána je ve stavu při dodání.



UPOZORNĚNÍ:

Jestliže se tlačítko uvolní předčasně, nastavování výchozího stavu se přeruší a rádiové kódy se nevymažou.

15 Vymazání brány

Pokud již funkce brány nepotřebujete, musíte ji vymazat na dvou místech.

15.1 Vymazání v aplikaci

1. Spusťte aplikaci.
 - Otevře se přehled bran.
2. Zvolte symbol .
 - Za neaktivní bránou se zobrazí symbol .
3. Zvolte symbol  za bránou, kterou chcete vymazat / odinstalovat.
 - Otevře se okno **Vymazat bránu**.
4. Potvrďte výmaz volbou **Ano**.

15.2 Vymazání na serveru portálu

Přihlaste se na portál.

1. Na portálu Hörmann zvolte položku nabídky **Správa**.
2. Zvolte položku nabídky **Brány**.
 - Otevře se stránka, na které můžete brány přidávat, zpracovávat, prohlížet a mazat.
3. Zvolte symbol  za bránou, kterou chcete vymazat / odinstalovat.
4. Potvrďte výmaz volbou **OK**.

16 Čištění

POZOR

Poškození brány nesprávným čištěním

Nevhodné čisticí prostředky mohou poškodit skříň.

- Čistěte bránu jen čistým a měkkým hadříkem.

17 Likvidace



Elektrické a elektronické přístroje a baterie se nesmí vyhazovat do domovního nebo zbytkového odpadu, ale musí se odevzdávat v přijímacích a sběrných místech, která jsou k tomu zřízena.



18 Technická data

18.1 Brána

Typ	Vysílací jednotka BiSecur Gateway
Frekvence	868 MHz BiSecur a pevný kód 868 MHz
Napájení	5 V DC
Max. příkon	2 W
Rozhraní	RJ-45 (Ethernet)
Třída krytí	III
Druh krytí	IP 20
Přípustná okolní teplota	-20 °C až +60 °C

18.2 Zástrčkový napájecí zdroj

Napájení	100–240 V AC / 50 / 60 Hz
Výstupní napětí	5 V DC
Max. příkon	5 W

Třída krytí	II
Druh krytí	IP 20

19 Prohlášení o shodě EU

ve smyslu směrnice Radio Equipment Directive (RED) 2014/53/EU

Tímto prohlašuje

Firma	Hörmann KG Verkaufsgesellschaft Upheider Weg 94-98 D-33803 Steinhagen
--------------	---

že tento

přístroj	Vysílací jednotka pro zařízení s přijímačem Hörmann
-----------------	---

Označení zboží	BiSecur Gateway
Typové označení	BiSecur Gateway LAN / WLAN

odpovídá na základě své koncepce a konstrukce v provedení, které uvádíme do oběhu, základním požadavkům a jiným relevantním předpisům směrnice Radio Equipment Directive (RED) 2014/53/EU.

V případě námi neodsouhlasené změny přístroje zaniká platnost tohoto prohlášení.

Použité a zohledněné normy a specifikace

EN 60950-1
EN 62311
ETSI EN 301 489-1
ETSI EN 301 489-3
ETSI EN 300 220-1
ETSI EN 300 220-2
ETSI EN 300 328

Tento přístroj smí být provozován ve všech zemích EU,
Norsku, Švýcarsku i v jiných zemích.

Steinhagen, dne 13.6.2016



ppa. Axel Becker
Vedení společnosti

Kazalo

1	O navodilih203	12	Hörmann portal BiSecur Home212
1.1	Uporabljena opozorila203	12.1	Nastavitev delovanja s pretvornikom preko Hörmann portala.....212
2	Varnostna navodila203	12.2	Vzpostavitev povezave med aplikacijo in Hörmann portalom.....212
2.1	Namensko pravilna uporaba203	12.3	Navigacija skozi Hörmann portal.....213
2.2	Varnostna navodila za delovanje BiSecur pretvornika203	13	Informacije in pomoč214
2.3	Opozorilo o varstvu podatkov204	14	Resetiranje naprav na pretvorniku.....218
3	Pregled sistema BiSecur Home204	15	Brisanje pretvornika218
4	Obseg dobave205	15.1	Brisanje v aplikaciji218
5	Opis pretvornika205	15.2	Brisanje na serverju portala.218
5.1	Prikaz LED205	16	Čiščenje.....218
6	Zagon pretvornika206	17	Odstranitev218
6.1	Programske predpostavke206	18	Tehnični podatki218
6.1.1	Android206	18.1	Pretvornik218
6.1.2	iOS206	18.2	Vtični omrežni pretvornik218
6.1.3	Domače omrežje.....206	19	ES izjava o skladnosti218
6.2	Priključitev206		
7	Aplikacija (App) BiSecur.....206		
7.1	Inštalacija aplikacije.....207		
7.2	Nastavitev pretvornika.....207		
7.3	Funkcija za pomoč207		
7.4	Razlaga simbolov aplikacije207		
7.4.1	Nastavitve sistema207		
7.4.2	Oprema in naprave207		
7.4.3	Upravljanje z napravami208		
7.4.4	Sistemska javljanja208		
7.5	Glavna stran aplikacije.....208		
7.5.1	Nivo za naprave208		
7.5.2	Nivo za scenarije208		
7.5.3	Nivo za nastavitve.....208		
7.5.4	Nivo za upravljanje uporabnikov209		
7.5.5	Info tipka 209		
8	Brezžično omrežje WLAN209		
8.1	Vzpostavite delovanje brezžičnega omrežja med pretvornikom in usmerjevalnikom209		
8.2	Preverjanje jakosti signala WLAN209		
9	Dodajanje naprave s sprejemnikom Hörmann.....210		
9.1	Prenos radijske kode z ročnega oddajnika.....210		
9.2	Programiranje radijske kode s pretvornika.....210		
10	Izdelava scenarijev211		
11	Nastavitev uporabnikov211		
11.1	Vnos novega uporabnika in dodelitev uporabniških pravic211		
11.2	Nastavitev aplikacije novega uporabnika za delovanje v vašem domačem omrežju211		
11.3	Aplikacija novega uporabnika je nastavljena za daljinsko upravljanje.....211		

Spoštovana stranka,
 Spoštovana stranka, zahvaljujemo se vam, da ste se odločili za kakovosten proizvod iz našega programa.

1 O navodilih

Preberite navodila skrbno in v celoti, vsebujejo pomembne informacije o proizvodu. Upoštevajte navodila, še posebno varnostna navodila in opozorila.

Skrbno hranite pričujoča navodila in zagotovite, da so na vidnem mestu in uporabniku vedno na voljo.

1.1 Uporabljena opozorila

 Splošni opozorilni znak opozarja na nevarnost, ki lahko povzroči telesne poškodbe ali smrt . V tekstovnem delu se splošni opozorilni znak uporablja v zvezi s spodaj opisanimi opozorilnimi stopnjami. V slikovnem delu opozarja dodatni podatek na razlage v tekstovnem delu.
⚠ OPOZORILO
Opozarja na nevarnost, ki lahko povzroči smrt ali težke telesne poškodbe.
POZOR
Opozarja na nevarnost, ki lahko povzroči poškodovanje ali uničenje proizvoda .

2 Varnostna navodila

2.1 Namensko pravilna uporaba

BiSecur pretvornik (gateway) je dvosmerna oddajna enota

- za krmiljenje pogonov vrat in radijske dodatne opreme
- za preverjanje aktualne pozicije.

Služi kot vmesnik med vašim domačim omrežjem in napravami s sprejemnikom Hörmann.

Drugi načini uporabe niso dopustni. Proizvajalec ne odgovarja za škodo, ki bi nastala zaradi nenamenske ali napačne uporabe.

2.2 Varnostna navodila za delovanje BiSecur pretvornika

⚠ OPOZORILO
Nevarnost telesnih poškodb pri premikanju vrat Če se BiSecur aplikacija upravlja preko pametnega telefona / tabličnega računalnika, se lahko poškodujejo osebe zaradi premikanja vrat. <ul style="list-style-type: none"> ▶ Zagotovite, da pametni telefon / tablični računalnik ne pride v otroške roke in da ga uporabljajo samo osebe, ki so poučene o načinu delovanja opreme z daljinskim upravljanjem! ▶ Načeloma morate aplikacijo upravljati tako, da imate vidni kontakt z vrati, če so vrata opremljena samo z eno varnostno napravo! ▶ Skozi vrata z napravami za daljinsko upravljanje se zapeljite oz. pojdite šele, ko so vrata v končnem odprtem položaju! ▶ Nikoli ne stojte v območju gibanja vrat.

⚠ POZOR
Nevarnost zaradi nenamernega vklopa naprav Z daljinskim upravljanjem naprav lahko pride do nenamernega vklopa, npr. do zagona opreme. <ul style="list-style-type: none"> ▶ Zagotovite, da se z daljinskim upravljanjem naprav ne pojavijo nevarnosti za osebe ali predmete ali pa morajo biti za preprečevanje teh nevarnosti vgrajene varnostne naprave. ▶ Upoštevajte navodila proizvajalca naprav za daljinsko upravljanje. ▶ Stroji oz. oprema se ne sme nenamerno vklopiti.

POZOR
Vpliv okolja na delovanje Ob neupoštevanju teh navodil lahko nastanejo motnje v delovanju! Zaščitite pretvornik pred naslednjimi vplivi: <ul style="list-style-type: none"> • direktni sončni žarki (dovoljena temperatura okolja: -20 °C do +60 °C) • vlaga • prah

NAVODILA:

- Po opravljenem programiranju ali razširitvi sistema za daljinsko upravljanje opravite preizkus delovanja.
- Za zagon ali razširitev sistema za daljinsko upravljanje uporabljajte izključno originalne dele.
- Lokalni pogoji lahko vplivajo na doseg sistema za daljinsko upravljanje.
- Ob sočasni uporabi lahko na doseg vplivajo tudi mobilni telefoni GSM-900.

2.3 Opozorilo o varstvu podatkov

Pri upravljanju pretvornika na daljavo pride do prenosa matičnega niza podatkov o proizvodu stikalnih preklopov na Hörmann portal.

Upoštevajte opozorila o varstvu podatkov na portalu ali v aplikaciji.

3 Pregled sistema BiSecur Home

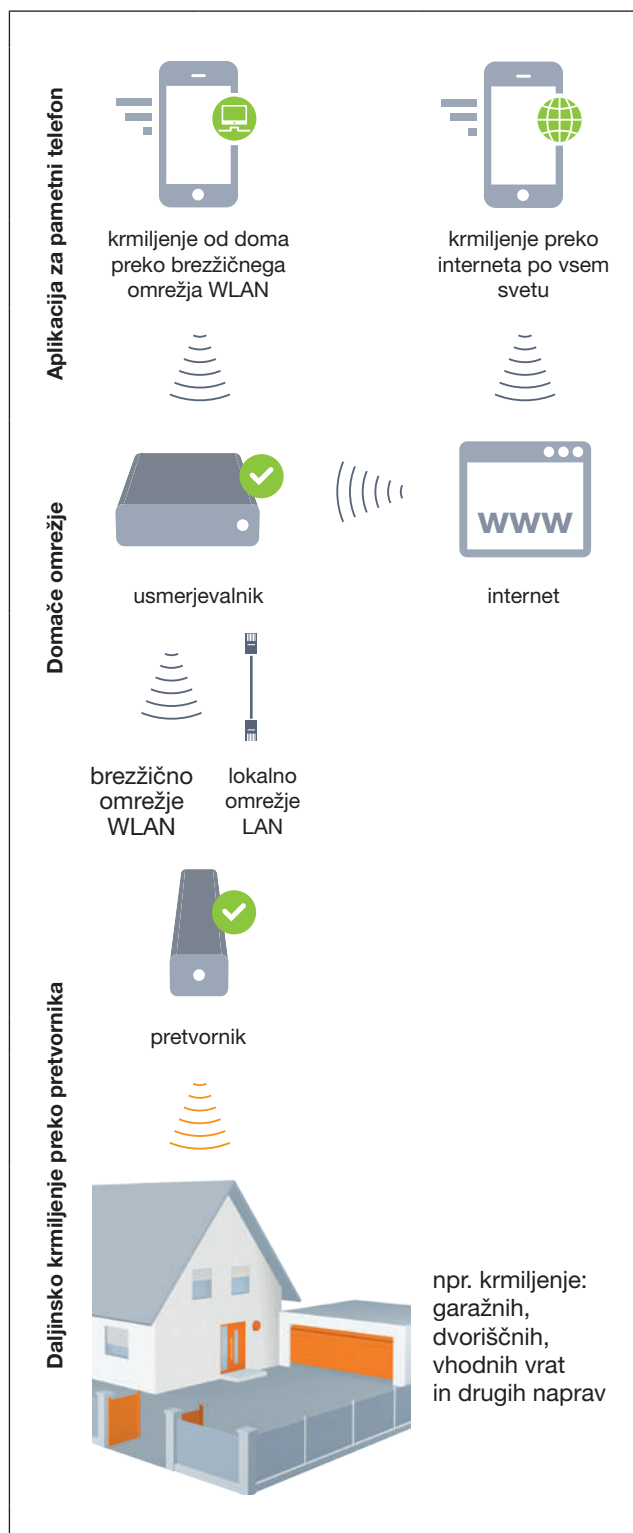

Oglejte si kratek film na:
www.bisecur-home.com/videos



4 Obseg dobave

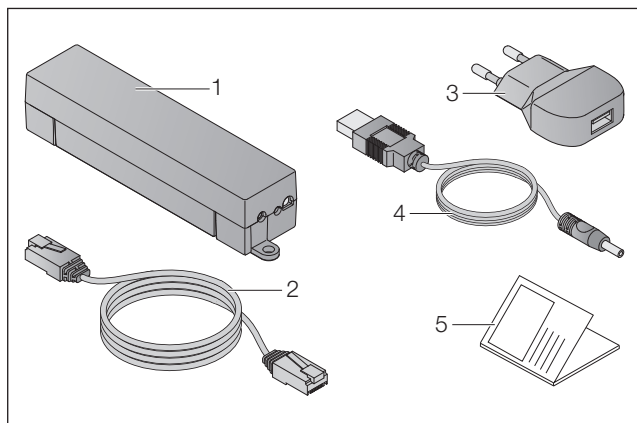

1. BiSecur°pretvornik
2. omrežni kabel CAT 5E, 1 m
3. vtični omrežni pretvornik
100–240 V AC / 5 V DC / 1,0 A
4. kabel od USB-A do DC
5. navodila za hitri start za prvi zagon

5 Opis pretvornika

S Hörmann BiSecur pretvornikom lahko udobno krmilite pogone vrat in druge naprave s Hörmann sprejemniki preko pametnega telefona ali tabličnega računalnika. Dodatno vam aplikacija pokaže pozicijo vrat kot tudi stanje vaših naprav.

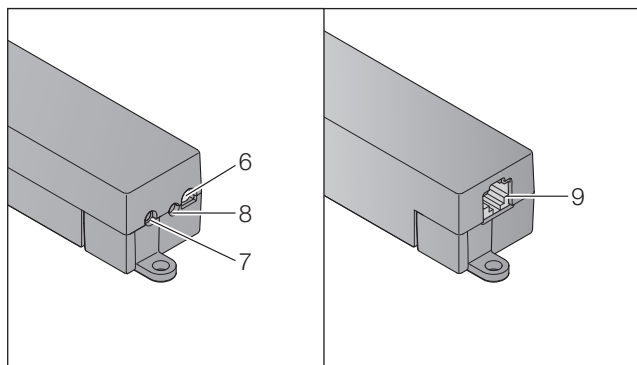

6. LED, večbarvna
7. tipka
8. priključek za vtični omrežni pretvornik
9. priključek za omrežni kabel

5.1 Prikaz LED

Zelena (GN)

Stanje	Delovanje
utripa	po vzpostavitvi napetosti do aktivne povezave z omrežjem
	pretvornik se prijavi v omrežje
neprekinjeno sveti	aktivna povezava z omrežjem
sveti 5 sek.	dober sprejem v brezžičnem okolju WLAN

Modra (BU)

Stanje	Delovanje
sveti 1 sek.	preverjanje statusa pri enem kanalu
sveti 2 sek.	radijska koda (BiSecur) se oddaja
utripa 4 sek., počasi utripa 2 sek., hitro	pretvornik sprejema BiSecur radijsko kodo z ročnega oddajnika
utripa 5 sek., počasi utripa 2 sek., hitro sveti dolgo	resetiranje naprave

Rdeča (RD)

Stanje	Delovanje
sveti 2 sek.	radijska koda (fiksna koda) se oddaja
sveti 5 sek.	slab sprejem v brezžičnem okolju WLAN
utripa 4 sek., počasi utripa hitro	pretvornik sprejema fiksno radijsko kodo z ročnega oddajnika

Modra (RD) in zelena (GN)

Stanje	Delovanje
izmenično utripanje	preverjanje statusa pri - več ukazih - več kanalih

Modra (BU) in rdeča (RD)

Stanje	Delovanje
15 sek. izmenično utripanje	način prenosa / oddajanja

Zelena (RD) in rdeča (GN)

Stanje	Delovanje
5 sek. izmenično utripanje	srednje dober sprejem v brezžičnem okolju WLAN

6 Zagon pretvornika

6.1 Programske predpostavke

6.1.1 Android

- programska oprema od verzije 2.3 naprej
- min. 256 MB RAM

6.1.2 iOS

- programska oprema od verzije iOS 6 naprej
- od iPod touch 5. generacije naprej
- od iPhone 4S naprej
- od iPad 2 naprej
- od iPad mini naprej

6.1.3 Domače omrežje

- širokopasovni dostop do omrežja
- spletni strežnik
 - Firefox od verzije 14 naprej
 - Chrome od verzije 22 naprej
 - Safari od verzije 4 naprej
 - Internet Explorer od verzije 10 naprej
 - drugi aktualni spletni strežniki s podporo Javascript in CSS3
- brezžični usmerjevalnik WLAN
 - brezžični standard WLAN IEEE 802.11b/g/n
 - kodiranje WPA-PSK ali WPA2-PSK
 - ime omrežja ne vsebuje presledkov
 - dostop drugih končnih naprav je dovoljen
- prosta LAN doza na usmerjevalniku
- dovod napetosti (100–240 V AC / 50 / 60 Hz)
- pametni telefon ali tablični računalnik z dostopom na App StoreSM ali GoogleTM play
- lokacija z radijsko povezavo do naprave, ki se upravlja

6.2 Priključitev

Lokacija za vaš pretvornik:

- ▶ Preverite, če so naprave, ki jih želite upravljati, na izbrani lokaciji dosegljive.

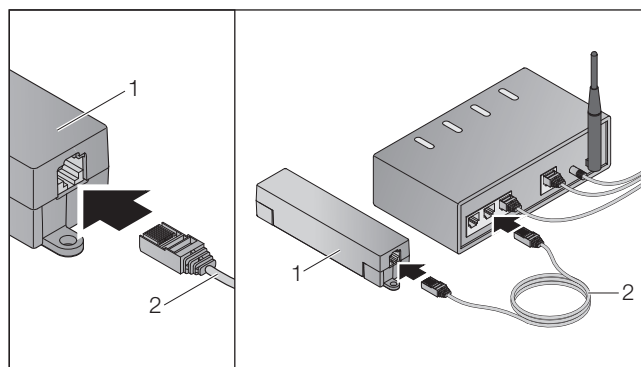

- ▶ Povežite pretvornik (1) preko omrežnega kabla (2) z usmerjevalnikom.

POZOR

Uničenje pretvornika zaradi uporabe drugega nedopustnega omrežnega dela vtiča

Če pretvornik ne deluje z omrežnim delom vtiča iz našega programa, lahko to pripelje do poškodb.

- ▶ Uporabite izključno dobavljeni omrežni del vtiča ali rezervne dele iz našega programa.

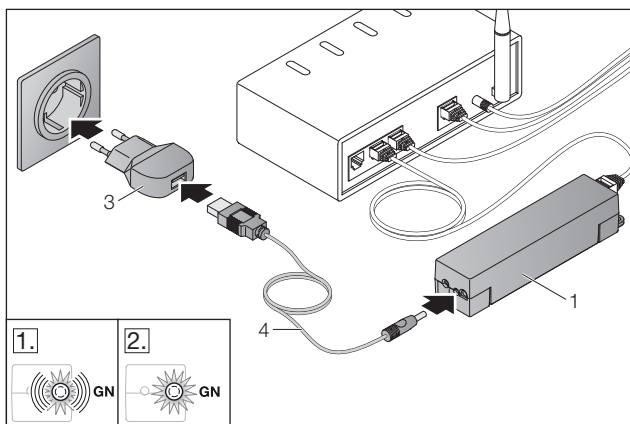

- ▶ Povežite pretvornik (1) preko kabla (4) in vtičnim omrežnim pretvornikom (3) z električnim omrežjem (100 - 240 V AC / 50 / 60 Hz).

1. Dioda LED utripa zeleno:
 - Napetost je bila vzpostavljena.
 - Aktivna povezava do omrežja še ne obstaja.
 - Prijava v omrežje lahko traja nekaj sekund.
2. Dioda LED sveti neprekinjeno zeleno:
 - Aktivna povezava do omrežja obstaja.

Pretvornik je pripravljen za delovanje lokalnega omrežja LAN.

7 Aplikacija (App) BiSecur



Z aplikacijo lahko upravljate zelene naprave s svojim pametnim telefonom ali tabličnim računalnikom, npr. pogone za garažna in dvoriščna vrata, vrata kot tudi druge naprave s Hörmann sprejemnikom.

Funkcije:

- nastavitve in upravljanje naprav
- krmiljenje naprav
- preverjanje statusa
- izdelava scenarija
- dodelitev pravic
- funkcija e-pošte za vzpostavitev stika s podporo
- obvestila od podpore

Aplikacija BiSecur je na voljo na App StoreSM ali pri GoogleTM play.

7.1 Inštalacija aplikacije

- ▶ Instalirajte aplikacijo BiSecur na vaš pametni telefon / tablični računalnik.

7.2 Nastavitev pretvornika

1. Zagotovite, da se vaš pametni telefon / tablični računalnik nahaja v vašem domačem omrežju.
2. Startajte aplikacijo.
3. Izberite simbol +.
 - Aplikacija išče obstoječe Hörmann pretvornike.
 - Ta postopek lahko traja nekaj sekund.
 - Vsi dodani pretvorniki se pojavijo v pregledu.
4. Izberite gumb **OK**.
5. Izberite svoj pretvornik.

Glavna stran aplikacije se odpre.

NAVODILO:

Zaradi varnosti spremenite svoje geslo po prvi prijavi.

Da bi lahko naprave upravljali z aplikacijo, so potrebni naslednji koraki:









- Dodajte želeno napravo
 - Želena funkcija prenesite / programirajte
- ▶ Glej poglavje 9





7.3 Funkcija za pomoč

Za olajšanje upravljanja z aplikacijo je vgrajena funkcija za pomoč.



- ▶ Izberite simbol **?**, da bi prikazali ali odstranili stran za pomoč.

7.4 Razlaga simbolov aplikacije









Simbol	Pomen / funkcija
	nazaj
	obdelava
	dodajanje
	iskanje omrežij WLAN
	status pri vzpostavitvi omrežja WLAN
	uspešna vzpostavitev omrežja WLAN
	neuspešna vzpostavitev omrežja WLAN
	aktiviranje
	brisanje

	posodobitev
	e-pošta za podporo
	funkcija za pomoč
	info tipka
	obvestila od podpore





7.4.1 Nastavitve sistema

Simbol	Pomen / funkcija
	nastavitve portala
	povezava z domačim omrežjem
	povezava preko interneta







7.4.2 Oprema in naprave

Simbol	Pomen / funkcija
	garažna vrata z navpičnim odpiranjem (tukaj: zaprto)
	garažna vrata z vodoravnim odpiranjem (tukaj: zaprto)
	vrata, 1-krilna (tukaj: delno odprto)
	vrata, 2-krilna (tukaj: delno odprto)
	drsna vrata (tukaj: delno odprto)
	vrata (tukaj: zaprto)
	luč (tukaj: vključeno)
	vtičnica (tukaj: vključeno)

7.4.3 Upravljanje z napravami

Simbol	Pomen / funkcija
	impulz
$\frac{1}{2}$	delno odpiranje
	osvetlitev na pogonu
	pomik vrat v smeri odpiranja vrat (odvisno od naprav)
	pomik vrat v smeri zapiranja vrat (odvisno od naprav)
	avtomatsko delovanje
	vključeno / izključeno

7.4.4 Sistemska javljanja



Simbol	Pomen / funkcija
	- POZOR: napaka - brez referenčne točke
	nobeni podatki niso na voljo
	- avtomatsko zapiranje - zakasnitev zagona
	prikazi smeri pomika
	
	ustavitev aktivirana

7.5 Glavna stran aplikacije

Na glavni strani so na voljo naslednji nivoji:

- naprave
- scenariji
- nastavitve
- upravljanje uporabnikov

7.5.1 Nivo za naprave

Simbol	Pomen / funkcija
	dodajanje novih naprav
	priklic statusa naprav

	preimenovanje naprav, izključitev sposobnosti povratne informacije, programiranje novega kanala na napravi, brisanje vseh naprav ali posameznih kanalov
---	---

Dodane naprave so navedene v pregledu z naslednjimi informacijami:

- oznaka
- prikaz (sekcijska vrata, krilna vrata, drsna vrata, itd.)
- aktualni status

Na pretvornik je mogoče programirati skupaj 16 funkcij.



Primer za štiri funkcije:

- impulz,
- pomik vrat v smeri odpiranja,
- pomik vrat v smeri zapiranja,
- delno odpiranje

Dodane naprave lahko upravljate neposredno s programiranimi funkcijami.

Dodajanje naprave s Hörmann sprejemnikom, glej poglavje 9.

7.5.2 Nivo za scenarije

Simbol	Pomen / funkcija
	dodajanje novega scenarija
	preimenovanje scenarija, dodajanje funkcij z naprave določenemu scenariju, popolno brisanje scenarijev ali le posameznih funkcij

Kombinirajte enostavno več posameznih funkcij za en scenarij. S pritiskom na tipko lahko npr.



- Istočasno upravljate svoja garažna in dvoriščna vrata.
- Krmilite svoja vhodna vrata skupaj z zunanjo osvetlitvijo.
- Pri dveh garažnih vratih istočasno nastavite položaj zračenja.

Dodani scenariji so s svojimi oznakami zajeti v pregledu. Ko izberete scenarij, se shranjene funkcije takoj izvedejo. Izdelava scenarijev, glej poglavje 10.

7.5.3 Nivo za nastavitve

- a. Programirani kanali:
- b. Brisanje shranjenih podatkov za prijavo
Če potrdite brisanje podatkov za prijavo z OK, morate potem pri izbiri pretvornika ponovno vnesti geslo.
- c. Sprememba gesla
- d. Hitri dostop
Če je pri pretvorniku aktiviran hitri dostop, se aplikacija glede na možnosti aktivira avtomatsko.
- e. Upravljanje s pop-up prijavi
- f. Sprememba imena pretvornika
- g. brezžično omrežje WLAN

7.5.4 Nivo za upravljanje uporabnikov

Simbol	Pomen / funkcija
	dodajanje novega uporabnika
	aktiviranje pravic uporabnika
	obdelava uporabnika

Kot administrator lahko ugotovite, katere naprave lahko upravlja posamezni uporabnik.

Primer: vaš sosed lahko v času vašega dopusta odpre vaša dvoriščna vrata, ne pa tudi vhodnih vrat, da bi prišel v hišo.

Dodajanje novega uporabnika in oddajanje novih uporabniških pravic, glej poglavje 11.1.

7.5.5 Info tipka

Za info tipko se nahajajo naslednje informacije in funkcije:

- informacije (splošno, pogosto postavljena vprašanja – FAQ)
- odjava
- spletna pomoč
- obvestila

8 Brežično omrežje WLAN

8.1 Vzpostavite delovanje brezžičnega omrežja med pretvornikom in usmerjevalnikom

Če se vaš pretvornik nahaja v neposredni bližini usmerjevalnika in sta napravi dosegljivi preko radijskega sistema, lahko ostaneta obe napravi povezani preko lokalnega omrežja. V tem primeru lahko to poglavje preskočite.

Pogoji:

- Zagotovite, da je pretvornik povezan z usmerjevalnikom preko omrežnega kabla.
- Nastavitve usmerjevalnika so korektne, glej poglavje 6.1.3.
- Dostop do aplikacije je izveden, glej poglavje 7.1.0
- Pretvornik in vaš pametni telefon / tablični računalnik se nahajata v vašem domačem omrežju.

- Izberite na glavni strani aplikacije nivo za **nastavitve**.
 - Odpre se nivo za **nastavitve**.
- Izberite polje za brezžično omrežje **WLAN**.
 - Odpre se okno za **brežična omrežja WLAN**.
- Izberite simbol .
 - Aplikacija avtomatsko išče aktivna brezžična omrežja.
 - Vidna omrežja se prikažejo v novem oknu.
- Izberite svoje brezžično omrežje.
- Vnesite geslo za svoje brezžično omrežje.

NAVODILO:

Samo vidna omrežja se prepoznajo pri avtomatskem iskanju.

Če se želeno omrežje ne prikaže avtomatsko, ga morate ročno vzpostaviti.

- ▶ Vnesite naslednje podatke:
 - ime (SSID / ime omrežja)
 - geslo (omrežje)

- Izberite gumb za **povezavo**.
 - Pojavi se prikaz statusa.

Če vzpostavitev ni bila uspešna:

- ▶ Ponovite korake 4 – 6.

Pri uspešni vzpostavitvi je pretvornik dosegljiv preko brezžičnega omrežja.

- Odstranite omrežni kabel.
- Odjavite se z aplikacije.

Pretvornik je prirejen za delovanje preko pametnega telefona / tabličnega računalnika v lokalnem delovanju omrežja WLAN.

8.2 Preverjanje jakosti signala WLAN

Na pretvorniku lahko preverite jakost signalov za omrežje WLAN, da bi tako našli najboljše mesto za delovanje svojega pretvornika.

NAVODILO:

Med preverjanjem jakosti signalov za omrežje WLAN upravljanje preko pretvornika ni možno.

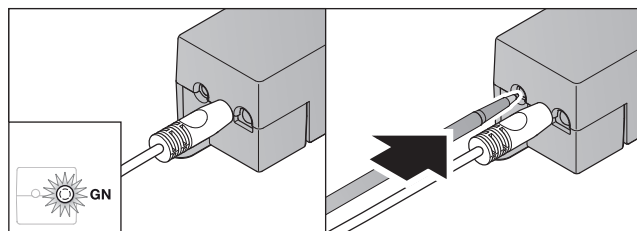

- Pretvornik mora imeti aktivno omrežno povezavo.
 - Dioda LED sveti neprekinjeno zeleno.
- Pritisnite 1 x na kratko tipko na pretvorniku.
 - Trenutni prikaz diode LED bo čez 5 sekund prekinjen.
 - Za dobo 5 sekund se prikaže jakost signala WLAN:

LED	Stanje	Delovanje
Zelena (GN)	sveti 5 sek.	dober sprejem v brezžičnem okolju WLAN
Zelena (RD) in rdeča (GN)	utripa izmenično 5 sek.	srednje dober sprejem v brezžičnem okolju WLAN
Rdeča (RD)	sveti 5 sek.	slab sprejem v brezžičnem okolju WLAN

- Pretvornik prekine s prikazom stanja.
 - Dioda LED ugasne za kratek čas.

4. Pretvornik preide v način za obratovanje, v katerem se je nahajal pred preverjanjem jakosti signala.
- Dioda LED sveti neprekinjeno zeleno.

9 Dodajanje naprave s sprejemnikom Hörmann

Brezžična povezava med pretvornikom in napravo s sprejemnikom Hörmann se vzpostavi preko aplikacije. Za vzpostavitev daljinske povezave obstajata dve različni možnosti:

- a. Prenos radijske kode z ročnega oddajnika, glej poglavje 9.1.
- b. Programiranje radijske kode s pretvornika, glej poglavje 9.2.

NAVODILO:

Če s pogonom garažnih vrat SupraMatic (serija 3) uporabljate sprejemnik ESE ali ESEI BiSecur in želite imeti javljanje statusa v procentih, potem se mora na prvem kanalu naprave, ki jo želite nastaviti (aplikacija), nahajati radijska koda integriranega sprejemnika (pogon).

9.1 Prenos radijske kode z ročnega oddajnika

Pogoji:

- Pretvornik in vaš pametni telefon / tablični računalnik se nahajata v vašem domačem omrežju.
 - Inštalacija aplikacije je bila uspešna, glej poglavje 7.1.
 - Naprave, s katerimi želite upravljati, so dosegljive za radijski sistem.
1. Izberite na glavni strani aplikacije nivo za **naprave**.
 2. Izberite signal **+**, da preidete v meni **dodajanje naprave**.
 - Odpre se okno za **dodajanje naprave**.
 3. Dopolnite naslednje podatke:
 - a. oznaka (npr. garažna vrata)
 - b. tip naprave (npr. garažna vrata z navpičnim odpiranjem)
 - c. Kontrolno okence za zmožnost povratnega javljanja
Odstranite kljukico, če vaša naprava ni usposobljena za povratno javljanje.

NAVODILO:

Pozanimajte se, če je vaša naprava primerna za povratno javljanje. Seznam vseh kompatibilnih pogonov in sprejemnikov kakor tudi sistemskih predpostavk vam je na voljo na

www.bisecur-home.com

4. Izberite gumb **naprej**.
- Odpre se naslednje okno za **dodajanje naprave**.

Da bi lahko programirali zeleno funkcijo, se mora ročni oddajnik, katerega radijska koda je programirana na napravi, nahajati v bližini pretvornika.

 POZOR
Nevarnost telesnih poškodb zaradi nepredvidenega premikanja vrat
Med programiranjem sistema za daljinsko upravljanje lahko pride do nepredvidenega premikanja vrat.
► Pazite na to, da se v času programiranja sistema za daljinsko upravljanje v območju gibanja vrat s pogonom ne nahajajo osebe ali predmeti.

5. Pritisnite tipko ročnega oddajnika, katerega radijsko kodo želite prenesti, in jo zadržite.

BiSecur	Dioda LED ročnega oddajnika sveti 2 sekundi modro in ugasne. Čez 5 sekund utripa dioda LED izmenično rdeče in modro.
Fiksna koda 868 MHz	Dioda LED na ročnem oddajniku sveti rdeče neprekinjeno.

6. Izberite v aplikaciji funkcijo, ki jo naprava lahko izvede. Tej funkciji se dodeli nova radijska koda.

BiSecur	Dioda LED pretvornika utripa 4 sekunde počasi modro. Ko je radijska koda prepoznana, utripa dioda LED hitro, modro.
Fiksna koda 868 MHz	Dioda LED pretvornika utripa 4 sekunde počasi modro. Ko je radijska koda prepoznana, utripa dioda LED hitro, modro.

7. Spustite tipko ročnega oddajnika.

Za programiranje drugih funkcij:

- Ponovite korake 5–7.
 - Dioda LED sveti zeleno.
 - Dioda LED utripne 2 × izmenično pri sistemu BiSecur: zeleno in modro pri fiksni kodi: zeleno in rdeče
 - Dioda LED sveti neprekinjeno zeleno.

8. Pritisnite za prenehanja prenosa gumb **OK**.

Pretvornik je prirejen za delovanje preko pametnega telefona / tabličnega računalnika v domačem omrežju.

NAVODILO:

Če v času 20 sekund ni prepoznana nobena veljavna radijska koda, potem se odpre pop-up okno z informacijo, da je programiranje zelenega kanala spodletelo.

9.2 Programiranje radijske kode s pretvornika

Pogoji:

- Naprave s Hörmann sprejemnikom lahko programirajo BiSecur radijsko kodo s pretvornika.
- Pretvornik in vaš pametni telefon / tablični računalnik se nahajata v vašem domačem omrežju.
- Inštalacija aplikacije je bila uspešna, glej poglavje 7.1.
- Pretvornik se mora nahajati v bližini naprav, ki jih želite programirati. Te naprave morajo biti dosegljive za radijski sistem.

NAVODILO:

Za izvedbo naslednjih korakov morate upoštevati navodila za naprave.

1. Izberite na glavni strani aplikacije nivo za **naprave**.
2. Izberite signal **+**, da preidete v meni za **dodajanje naprave**.
 - Odpre se okno za **dodajanje naprave**.
3. Dopolnite naslednje podatke:
 - a. oznaka (npr. garažna vrata)
 - b. tip naprave (npr. garažna vrata z navpičnim odpiranjem)
 - c. Kontrolno okence za zmožnost povratnega javljanja
Odstranite kljukico, če vaša naprava ni usposobljena za povratno javljanje.

NAVODILO:

Pozanimajte se, če je vaša naprava primerna za povratno javljanje. Seznam vseh kompatibilnih pogonov in sprejemnikov kakor tudi sistemskih predpostavk vam je na voljo na www.bisecur-home.com

4. Izberite gumb **naprej**.
 - Odpre se naslednje okno za **dodajanje naprave**.
 5. Aktivirajte okence za **programiranje radijske kode**.
 6. Aktivirajte na napravi funkcijo „programiranje radijske kode“. Izvedite korake, ki so opisani v navodilih za posamezni proizvod.
 7. Izberite v aplikaciji funkcijo, ki jo naprava lahko izvede. Tej funkciji se dodeli nova radijska koda.
 8. Ko se naprava nahaja v načinu za programiranje, se radijska koda oddaja.
 - Dioda LED za pretvornik utripa 15 sekund rdeče in modro.
 9. Ko naprava prepozna veljavno radijsko kodo, signalizira, da je postopek programiranja končan.
- Za programiranje drugih funkcij:
- ▶ Ponovite korake 6–9.
10. Za zaključek programiranja potrdite gumb **OK**.

Pretvornik je prirejen za delovanje preko pametnega telefona / tabličnega računalnika v domačem omrežju.

10 Izdelava scenarijev

Kombinirajte več posameznih funkcij za en scenarij, npr. prihod domov ali nastavitev zračenja.

Predpogoj:

- Inštalacija aplikacije je bila uspešna, glej poglavje 7.1.
 - Nastaviti je potrebno več naprav in funkcij.
1. Izberite v nivoju za **scenarije** simbol **+**.
 2. Dodajte ime za nov scenarij.
 3. Izberite gumb za **dodajanje**.
 - Odpre se pregled z napravami, ki so na voljo.
 4. Izberite napravo.
 - Odpre se naslednji pregled s funkcijami, ki so bile prej programirane s te naprave.
 5. Izberite želeno funkcijo.
 - V pregledu tega scenarija se prikaže oznaka funkcije.

Da bi dodali nadaljnje naprave in funkcije:

- ▶ Ponovite korake 3–5.
6. Pritisnite za zaključek gumb **OK**.

Nov scenarij je nastavljen.

11 Nastavitev uporabnikov

Na pretvornik je mogoče priključiti administrator in devet novih uporabnikov.

11.1 Vnos novega uporabnika in dodelitev uporabniških pravic

Če pretvornik uporablja več končnih naprav ali uporabnikov, je potrebno vnesti nadaljnje uporabnike.

Predpogoj:

- Inštalacija aplikacije je bila uspešna, glej poglavje 7.1.
 - Prijavljeni ste kot administrator.
1. Izberite v nivoju za **upravljanje uporabnikov** simbol **+**.
 2. Dodajte podatke za dostop novega uporabnika:
 - a. uporabniško ime
 - b. geslo
 - c. ponovite geslo
 3. Potrdite svoj vnos z gumbom **OK**.
 - Prikažejo se vse programirane naprave.
 4. Izberite naprave, do katerih ima dostop novi uporabnik.
 - Pri izbranih napravah se na koncu vrstice pojavi kot potrditev simbol **✓**.
 5. Izberite gumb za **shranjevanje**, da zavarujete svojo izbiro.

Uporabniške pravice za upravljanje v domačem omrežju so nastavljene.

11.2 Nastavitev aplikacije novega uporabnika za delovanje v vašem domačem omrežju

Predpogoj:

- Geslo administratorja je bilo spremenjeno.
1. Inštalirajte aplikacijo BiSecur na pametnem telefonu / tabličnem računalniku novega uporabnika.
 2. Zagotovite, da se pametni telefon / tablični računalnik nahaja v vašem domačem omrežju.
 3. Startajte aplikacijo.
 4. Izberite simbol **+**.
 - Vsi dodani pretvorniki se pojavijo v pregledu.
 5. Izberite gumb **OK**.
 6. Izberite svoj pretvornik.
 7. Vnesite uporabniško ime in pripadajoče geslo.
 - Glavna stran aplikacije se odpre.

Aplikacija novega uporabnika je nastavljena za delovanje v vašem domačem omrežju.

11.3 Aplikacija novega uporabnika je nastavljena za daljinsko upravljanje

Predpogoj:

- Aplikacija BiSecur je inštalirana.
 - Delovanje s pretvornikom preko portala Hörmann je nastavljeno, glej poglavje 12.1.
1. Izberite v Hörmann portalu točko menija za **upravljanje**.
 2. Izberite točko menija za pametni telefon / tablični računalnik.
 3. Izberite simbol **+**, da bi dodali pametni telefon / tablični računalnik.

4. Zabeležite naprave ID.
5. Izpolnite obvezna polja.
6. Shranite svoje vnose.
7. Izberite na portalu Hörmann točko menija za dostope.
8. Izberite simbol **+**, da dodate dostop.
9. Izberite pametni telefon / tablični računalnik in pretvornik, da bi vzpostavili dostop za daljinsko upravljanje.
10. Shranite svoje vnose.
11. Odjavite se s Hörmann portala.
12. Preverite, če ima pametni telefon / tablični računalnik podatkovno povezavo.
13. Startajte aplikacijo.
14. Izberite simbol **+**.
15. Vnesite avtomatsko generirane naprave ID za novega uporabnika in za to določeno geslo s portala Hörmann.
16. Potrdite nastavitve na portalu z gumbom **OK**.
 - Sledi prikaz statusa.
17. Izberite gumb **OK**.
18. Izberite svoj pretvornik.

Če vzpostavitev ni bila uspešna:

- ▶ Ponovite korake 15. do 18.

Aplikacija novega uporabnika je nastavljena za daljinsko upravljanje.

12 Hörmann portal BiSecur Home

Preko Hörmann portala prijavite svoj pretvornik kot tudi pametni telefon / tablični računalnik za krmiljenje preko interneta po vsem svetu. Enkratna prijava se izvede preko certificirane Hörmann spletne strani in zagotavlja najvišjo zaščito podatkov.

12.1 Nastavitev delovanja s pretvornikom preko Hörmann portala

Da bi lahko pretvornik upravljali tudi na poti, pomeni izven svojega domačega omrežja:

1. Obiščite portal Hörmann portal (www.bisecur-home.com).
2. Registrirajte se.
3. Sledite asistenci za vzpostavitev in izvedite naslednje korake:
 - a. Registrirajte pretvornik
 - ▶ Vnesite naslov MAC in kodo pretvornika. Le-to najdete na etiketi pretvornika.
 - ▶ Shranite svoje vnose.
 - b. Registrirajte pametni telefon / tablični računalnik

- ▶ Izberite simbol **+**, da bi dodali pametni telefon / tablični računalnik.
- ▶ Zabeležite naprave ID.

NAVODILO:

Identifikacijo ID za napravo izdelava sistem avtomatsko in se mora vnesti v aplikacijo skupaj z geslom, ki ga sami določite.

- ▶ Izpolnite obvezna polja.
- ▶ Shranite svoje vnose.
 - c. Vzpostavite povezavo pametnega telefona / tabličnega računalnika – s pretvornikom
- ▶ Izberite simbol **+**, da dodate dostop.
- ▶ Izberite pametni telefon / tablični računalnik in pretvornik, da bi vzpostavili dostop za daljinsko upravljanje.
- ▶ Shranite svoje vnose.

Za registriranje drugih pretvornikov, pametnih telefonov / tabličnih računalnikov in upravljanje dostopov

1. Izberite v Hörmann portalu točko menija za **upravljanje**.
2. Izvedite izbiro in jo izpeljite.
3. Odjavite se s Hörmann portala.

12.2 Vzpostavitev povezave med aplikacijo in Hörmann portalom

1. Startajte aplikacijo.
2. Izberite simbol **+**.
3. Vnesite avtomatsko generirane naprave ID in svoje določeno geslo s Hörmann portala.
4. Potrdite svoje nastavitve na portalu z gumbom **OK**.
 - Sledi prikaz statusa.
5. Izberite gumb **OK**.
6. Izberite svoj pretvornik.

Če vzpostavitev ni bila uspešna:

- ▶ Ponovite korake 3. do 6.

Pri uspešni vzpostavitvi je upravljanje preko portala aktivirano.

12.3 Navigacija skozi Hörmann portal

Seznam	Podseznam	Opis
Štartna stran		Pregled navigacije
Asistent za vzpostavitev		Ta asistent vas bo vodil skozi nastavitve.
Nastavitve	Prijava / odjava	<ul style="list-style-type: none"> Prijava Prijavite se na portal. Odjava Odjavite se s portala.
	Registriranje	Vnesite svoje osebne podatke, da se registrirate.
	Obdelava*	Obdelajte podrobnosti naslednjih točk: <ul style="list-style-type: none"> uporabniški račun kontaktne informacije nastavitve protokola
	Razveljavitev gesla	Zahtevajte svoje podatke za dostop do <ul style="list-style-type: none"> uporabniškega imena gesla
Upravljanje*	Pretvorniki	Svoje pretvornike upravljajte tukaj.
	Pametni telefoni	<ul style="list-style-type: none"> Upravljajte s svojimi mobilnimi napravami (pametni telefoni, tablični računalniki) za dostop za daljinsko upravljanje na vaš pretvornik. Identifikacijo ID za napravo izdelava sistem avtomatsko in se mora vnesti v aplikacijo skupaj z geslom, ki ga sami določite.
	Dostopi	Upravljajte dostop med mobilnimi napravami in registriranimi pretvorniki.
Protokol*	Pretvornik	Odprite protokole povezav s pretvornikov, da bi jih lahko videli.
	Pametni telefoni / tablični računalniki	Odprite protokole povezav pametnih telefonov / tabličnih računalnikov, da jih lahko vidite.
Navodila za montažo in delovanje		Prenesite si navodila za BiSecur Home kot PDF datoteko.
Pogosto postavljena vprašanja (FAQs)		Pregled vedno znova postavljenih vprašanj (angleško: F requently A s ked Q uestions, kratko: FAQs) in pripadajočih odgovorov.
Sistemske komponente		Pregled kompatibilnih pogonov, sprejemnikov in naprav
Video posnetki		Kratki filmi, npr. za instalacijo pretvornika
Impresum		Odgovorni za vsebino
Varstvo podatkov		Informacije o varstvu podatkov s strani skupnega pooblaščenca za varstvo podatkov družbe Hörmann KG
Pogoji uporabe		Pogoji uporabe <ul style="list-style-type: none"> Hörmann portal „BiSecur Home“ BiSecur aplikacija

* Ta seznam je viden samo za administratorja.

13 Informacije in pomoč

Več podrobnosti glede inštalacije in delovanja pretvornika vam je na voljo na www.bisecur-home.com

Informacije za uporabo aplikacije najdete na info tipki 

Motnja	Vir	Možen vzrok	Odprava
Prijavljeni uporabniki se odjavijo.	Aplikacija	Istočasno se prijavite samo z enim uporabnikom na več pametnih telefonih / prenosnih računalnikih.	▶ Naložite druge uporabnike.
To pop-up okno se odpre: Ni uspelo Vaša podatkovna povezava za to uporabo ne zadostuje.	Aplikacija	Vaš pametni telefon / tablični računalnik se nahaja izven dosega brezžičnega omrežja WLAN.	▶ Preidite na mobilno podatkovno povezavo. ▶ Ponovno vzpostavite brezžično povezavo.
		Vaš pametni telefon / tablični računalnik nima povezave do omrežnega ponudnika.	▶ Ponovno vzpostavite mobilno podatkovno povezavo.
		S svojim pametnim telefonom / tabličnim računalnikom se nahajate v območju brezžičnega omrežja WLAN- in mobilne podatkovne povezave.	▶ Vzpostavite podatkovno povezavo, npr. tako, da greste v sprejemno območje vašega usmerjevalnika.
		Vaš pametni telefon / tablični računalnik ima slabo podatkovno povezavo ali nobene.	▶ Vzpostavite podatkovno povezavo, npr. tako, da zapustite območje brez radijskih signalov.
		Aplikacija po vzpostavitvi WLAN brezžičnega omrežja pretvornika ni bila priključena.	▶ Odjavite se z aplikacije. ▶ Ponovno startajte aplikacijo.
Javljanje statusa poteka z zamudo.	Aplikacija	Preverjanje naprave je moteno in se tako prikaže z zakasnitvijo ali pa sploh ne.	▶ Aktualizirajte svojo podatkovno povezavo s simbolom  .
Javljanje statusa se ne prikaže v procentih.	Aplikacija	Radijska koda vgrajenega sprejemnika (pogon) je bila napačna ali sploh ni bila prenesena / programirana.	▶ Samo pri pogonih garažnih vrat SupraMatic serije 3 (od indeksa programske opreme Bi) in ProMatic serije 3 (od indeksa programske opreme Bi): Radijska koda vgrajenega sprejemnika (pogon) mora biti na prvem kanalu naprave, ki jo želite nastaviti (aplikacija).
		Naprava ne podpira te funkcije.	Pregled kompatibilnih pogonov, sprejemnikov in naprav vam je na voljo na www.bisecur-home.com .
Javljanje statusa se ne prikaže.	Aplikacija	Naprava ni dosegljiva. Za napravo ni aktivirana sposobnost javljanja. Naprave s fiksno kodo 868 MHz nimajo sposobnosti javljanja.	▶ Preverite napravo. ▶ Aktivirajte sposobnost javljanja za napravo. ▶ Preureditev na BiSecur radijski sistem s HET-E2 BS.
Nadaljnjih naprav ni mogoče dodati oz. že obstoječih naprav ni mogoče obdelati.	Aplikacija	Dostop do pretvornika poteka preko portala.	▶ Na pretvorniku se javite preko domačega omrežja.
		Dostop do pretvornika se ne izvrši v vlogi administratorja, temveč v vlogi uporabnika.	▶ Prijavite se kot administrator na pretvorniku. ▶ Obrnite se na administrator vašega pretvornika.
Pri štartu aplikacije se prikažejo naprave.	Aplikacija	Za pretvornik je bil aktiviran hitri dostop.	▶ Izključite hitri dostop za ta pretvornik pri nastavitvah.

Motnja	Vir	Možen vzrok	Odprava
Uporabnika pretvornika ni mogoče spremeniti. Po izbiri pretvornika se glavna stran direktno prikaže.	Aplikacija	Podatki prijave uporabnika so bili shranjeni.	► Izbrišite shranjene podatke prijave v nastavitvah.
Jezik izpisa v aplikaciji je prestavljen na angleščino.	Aplikacija	Jezik vašega pametnega telefona / prenosnega računalnika je nastavljen na opcijo avtomatično ali na jezik, ki ga z aplikacije ne morete določiti.	► Nastavite jezik vašega pametnega telefona / prenosnega računalnika v nastavitvah na nemščino oz. vaš želeni jezik izpisa.
Pri izbiri BiSecur pretvornika se pojavi sporočilo: <ul style="list-style-type: none"> • Komunikacija s pretvornikom ni uspela • Vneseno uporabniško ime ali geslo je napačno 	Aplikacija	BiSecur pretvornik in pametni telefon / prenosni računalnik nista v istem domačem omrežju. Pri prvi nastavitvi BiSecur pretvornika so na njem shranjeni naslednji podatki dostopa. uporabniško ime: „admin“ geslo: „0000“	► Zagotovite, da se BiSecur pretvornik in pametni telefon / prenosni računalnik nahajata v istem domačem omrežju. ► Vzpostavite tovarniško nastavitve BiSecur pretvornika.
BiSecur pretvornik mora preiti v drugo WLAN brezžično omrežje, to omrežje ni možno.	Aplikacija	brezžično omrežje WLAN je že vzpostavljeno	► Povežite pretvornik preko omrežnega kabla z usmerjevalnikom. Zagotovite, da se vaš pametni telefon / tablični računalnik nahaja v novem omrežju in da je prejšnje omrežje deaktivirano. ► Ponovno nastavite pretvornik.
Prikaže se simbol 	Aplikacija	Po izpadu napetosti ali pri aktiviranju mejne obremenitve na pogonu vrat.	► S pogonom vrat izvedite referenčni pomik.
Pri izbiri pretvornika se ne prikaže noben pretvornik oz ne tisti, ki ga želite.	Pretvornik	Pretvornik in pametni telefon oz. prenosni računalnik pri nastavitvi nista v istem omrežju. Pri nastavitvi pretvornik nima lokalne povezave LAN do omrežja.	► Vzpostavite za pretvornik in pametni telefon oz. prenosni računalnik isto omrežje. ► Vzpostavite z omrežnim kablom povezavo med pretvornikom in usmerjevalnikom.
Dioda LED utripa neprekinjeno zeleno: Pretvornik se ne javi samodejno na usmerjevalniku.	Pretvornik	Nastavitve usmerjevalnika ne omogočajo, da bi se pretvornik prijavil.	► Preverite nastavitve usmerjevalnika in omogočite dostop drugih udeležencev do omrežja.
Vzpostavite brezžičnega omrežja WLAN ni možna.	Usmerjevalnik	V usmerjevalniku je mešani način (mixed-mode) (WPA / WPA2) nastavljen. V nastavitvah usmerjevalnika ima oznaka SSID (ime omrežja) presledek. V usmerjevalniku je bila nastavljena napačna radijska frekvenca za signal WLAN.	► Nastavite varnostni način kodiranja na WPA ali WPA2. * ► Vnesite v nastavitve usmerjevalnika oznako SSID (ime omrežja) brez presledka. * ► Nastavite radijsko frekvenco v usmerjevalniku na 2,4 GHz. *
Usmerjevalnik ni dosegljiv.	Usmerjevalnik	Povezava s pretvornikom preko interneta ni možna.	► Preverite nastavitve usmerjevalnika.

* Sprememba lahko povzroči, da nadaljnje v brezžičnem omrežju WLAN povezane naprave niso več povezane z domačim omrežjem.

Motnja	Vir	Možen vzrok	Odprava
Pri dodajanju pretvornika se pojavi sporočilo, da je bil ta pretvornik že dodeljen. Vendar se ne pojavi v povezavah pretvornika.	Portal	Naslov MAC tega pretvornika je že bil uporabljen pri drugem uporabniškem računu.	▶ Preverite povezave pretvornika pri vseh uporabniških računih, ki ste jih nastavili.
			▶ Obrnite se na administratorja strežnika portala Hörmann
Povezava s pretvornikom izven domačega omrežja z mobilno podatkovno povezavo ni možna.	Aplikacija	Napačna brezžična / podatkovna povezava.	▶ Vzpostavite s pametnim telefonom / tabličnim računalnikom mobilno podatkovno povezavo.
		Pametni telefon / tablični računalnik nima povezave do interneta.	
	Portal	Pretvornik ni registriran na portalu.	▶ Registrirajte pretvornik.
		Pametni telefon / tablični računalnik ni registriran na portalu.	▶ Registrirajte pametni telefon / tablični računalnik
		Dostop s pametnega telefona / pretvornika ni vzpostavljen ali pa je vzpostavitev nepopolna.	▶ Uredite, da bodo dostopi popolni.

Motnja	Vir	Možen vzrok	Odprava
Povezava s pretvornikom izven domačega omrežja z mobilno podatkovno povezavo ni možna.	Usmerjevalnik	<p>Problemi z IP naslovom iz območja DHCP</p> <p>Smiselno pri usmerjevalnikih UMTS / LTE ali ponavljalnik (repeater)</p>	<ul style="list-style-type: none"> ▶ Vnesite dodelitev naslova MAC / IP pretvornika v usmerjevalniku in dodelite za pretvornik fiksni IP naslov (izven območja DHCP). Priporočilo, ni možno pri vseh usmerjevalnikih ▶ Ugotovite območje DHCP usmerjevalnika. ▶ Ugotovite IP naslov pretvornika iz aplikacije. ▶ Vnesite ta IP naslov v vaš spletni strežnik. ▶ Deaktivirajte na spletnem strežniku pretvornika pod nastavitvami LAN: DHCP LAN / WLAN. ▶ Dodelite na spletnem strežniku pretvornika fiksni IP naslov za LAN / WLAN (izven območja DHCP).
		<p>Nastavljeni požarni zid (firewall) usmerjevalnika blokira podatkovno povezavo do pretvornika.</p>	<ul style="list-style-type: none"> ▶ Dodelite pretvorniku fiksni IP naslov in izključite požarni zid za pretvornik. Pri izključitvi požarnega zidu morajo biti aktivirani naslednji protokoli in izključeni porti: <ul style="list-style-type: none"> • interna komunikacija (aplikacija in pretvornik sta v istem omrežju): <ul style="list-style-type: none"> - port 80 (strežnik, HTTP) - port 4000 (strežnik, prop. protokol preko TCP) • zunanja komunikacija (aplikacija se nahaja v drugem, po možnosti mobilnem omrežju): <ul style="list-style-type: none"> - port 443 (TLS) - UDP (standardni port) - DNS (standardni port) • naslovi gostitelja za pretvornik (uporablja jih pretvornik za komunikacijo preko portala) <ul style="list-style-type: none"> - sslbiseclan.itbcloud.de (TLS, prop. protokol) - časovni ukazi: pool.ntp.org <p>DNS: Pretvornik ga sprejema dinamično ali pa je statično naveden na internetni strani pretvornika</p>

14 Resetiranje naprav na pretvorniku

Pretvornik lahko z naslednjimi koraki v celoti resetirate na tovarniške nastavitve.

1. Pritisnite na tipko P in jo zadržite.
 - Dioda LED utripa počasi 5 sekund, modro.
 - Dioda LED utripa hitro 2 sekundi, modro.
 - Dioda LED sveti dolgo, modro.
2. Spustite tipko P.
Pretvornik se nahaja v osnovni tovarniški nastavitvi.



NAVODILO:

Če tipko predčasno spustite, se prekine resetiranje naprave in radijske kode se ne izbrišejo.

15 Brisanje pretvornika

Če funkcije pretvornika ne potrebujete več, jo morate izbrisati na dveh mestih.

15.1 Brisanje v aplikaciji

1. Startajte aplikacijo.
 - Odpre se pregled pretvornika.
2. Izberite simbol .
 - Za neaktivnim pretvornikom se pojavi simbol .
3. Izberite simbol  za pretvornik, ki ga želite izbrisati / odstraniti.
 - Odpre se okence za **brisanje pretvornika**.
4. Potrdite brisanje z gumbom **Da**.

15.2 Brisanje na serverju portala.

Prijavite se na serverju portala.

1. Izberite v Hörmann portalu točko menija za **upravljanje**.
2. Izberite točko menija za **pretvornik**.
 - Odpre se stran, na kateri lahko svoje pretvornike dodajate, obdelujete, si jih ogledate in izbrišete.
3. Izberite simbol  za pretvornikom, ki ga želite izbrisati.
4. Potrdite brisanje z gumbom **OK**.

16 Čiščenje

POZOR

Poškodovanje pretvornika zaradi nepravilnega čiščenja
 Neustrezna čistilna sredstva lahko razjedajo ohišje.
 ► Čistite pretvornik samo s čisto in mehko krpo.

17 Odstranitev



Električnih in elektronskih naprav ter baterij ne smete odvreči med gospodinjske ali druge odpadke, temveč jih morate oddati na za to predvidenih prevzemnih in zbirnih mestih.

18 Tehnični podatki

18.1 Pretvornik

Tip	Oddajna enota BiSecur pretvornik
Frekvenca	868 MHz BiSecur in fiksna koda 868 MHz
Dovod napetosti	5 V DC
Maks. potrebna moč	2 W
Vmesnik	RJ-45 (Ethernet)
Razred zaščite	III
Stopnja zaščite	IP 20
Dopustna temperatura okolja	-20 °C do +60 °C

18.2 Vtični omrežni pretvornik

Dovod napetosti	100–240 V AC / 50 / 60 Hz
Izhodna napetost	5 V DC
Maks. potrebna moč	5 W
Razred zaščite	II
Stopnja zaščite	IP 20

19 ES izjava o skladnosti

v smislu Direktive o radijski opremi (Radio Equipment Directive – RED) 2014/53/EU

S tem izjavlja

podjetje Hörmann KG Verkaufsgesellschaft
 Upheider Weg 94-98
 D-33803 Steinhagen

da ta

naprava oddajna enota za naprave s Hörmann sprejemnikom

Naziv proizvoda	BiSecur°pretvornik
Tipna oznaka	BiSecur pretvornik LAN / WLAN

s svojo zasnovo in konstrukcijo v posredovani tržni obliki ustreza temeljnim zahtevam in drugim relevantnim predpisom Direktive o radijski opremi (Radio Equipment Directive – RED) 2014/53/EU.

V primeru spreminjanja naprave, ki ni v skladu z našo zasnovno, ta izjava ne velja.

Uporabljeni in upoštevani standardi in specifikacije

EN 60950-1

EN 62311

ETSI EN 301 489-1

ETSI EN 301 489-3

ETSI EN 300 220-1

ETSI EN 300 220-2

ETSI EN 300 328

Ta naprava se sme uporabljati v vseh državah EU, na Norveškem, v Švici in drugih državah.

Steinhagen, 13. 6. 2016



ppa. Axel Becker

Uprava podjetja

Innhold

1	Om denne veiledningen	221	12	Hörmann-portal BiSecur Home.....	230
1.1	Brukke advarselshenvisninger	221	12.1	Konfigurere gateway-drift via Hörmann-portalen	230
2	Sikkerhetsmerknader.....	221	12.2	Opprette en forbindelse mellom app og Hörmann-portal.	230
2.1	Forskriftsmessig bruk	221	12.3	Navigere gjennom Hörmann-portalen	231
2.2	Sikkerhetsmerknader for drift av BiSecur gateway	221	13	Informasjon og hjelp	232
2.3	Merknad om databeskyttelse	222	14	Tilbakestilling av enheten på gatewayen	236
3	Systemoversikt BiSecur Home.....	222	15	Slette gatewayen	236
4	Leveransen omfatter	223	15.1	Slette i appen	236
5	Beskrivelse av gatewayen	223	15.2	Sletting på portalserveren	236
5.1	LED-visning	223	16	Rengjøring.....	236
6	Igangsetting av gatewayen.....	224	17	Avhending.....	236
6.1	Systemforutsetninger	224	18	Tekniske data	236
6.1.1	Android	224	18.1	Gateway	236
6.1.2	iOS	224	18.2	Nettadapter	236
6.1.3	Hjemmenettverk	224	19	EU-samsvarserklæring	236
6.2	Tilkopling	224			
7	BiSecur applikasjon (app).....	224			
7.1	Installere appen	225			
7.2	Tilkopling av gatewayen	225			
7.3	Hjelpesfunksjon	225			
7.4	Forklaring av app-symbolene.....	225			
7.4.1	Systeminnstillinger	225			
7.4.2	Anlegg og enheter	225			
7.4.3	Betjening av enhetene.....	226			
7.4.4	System-meldinger	226			
7.5	Hovedside for app.....	226			
7.5.1	Nivå for enheter	226			
7.5.2	Nivå for scenarioer	226			
7.5.3	Nivå for innstillinger	226			
7.5.4	Administrere nivå for brukere	227			
7.5.5	Info-tast 	227			
8	WLAN	227			
8.1	Opprette WLAN-drift mellom gateway og ruter	227			
8.2	Kontrollere WLAN signalstyrke.....	227			
9	Legge til en enhet med en Hörmann-mottaker	228			
9.1	Overføre en radiokode fra håndsenderen.....	228			
9.2	Programmering av en radiokode fra gatewayen	228			
10	Opprette scenarier	229			
11	Konfigurere brukere	229			
11.1	Opprette ny bruker og tildele brukerrettigheter	229			
11.2	Konfigurere den nye brukerens app for betjening i ditt hjemmenettverk	229			
11.3	Konfigurere den nye brukerens app for fjerndrift	229			

Kjære kunde!

Takk for at du valgte et kvalitetsprodukt fra oss.

1 Om denne veiledningen

Les hele veiledningen nøye, den inneholder viktig informasjon om produktet. Følg anvisningene, særlig sikkerhetsanvisningene og advarslene

Ta godt vare på denne veiledningen, og sørg for at den alltid er tilgjengelig for brukeren.

1.1 Brukte advarselshenvisninger

 Det generelle advarselssymbolet kjennetegner en fare som kan føre til personskader eller dødsfall . I tekstdelen blir det generelle varselsymbolet brukt i forbindelse med de varselsnivåene som beskrives nedenfor. I bildedelen henviser et tilleggsutsagn til forklaringene i tekstdelen.
⚠ ADVARSEL
Kjennetegner en fare som kan føre til død eller alvorlige personskader.
NB!
Kjennetegner en fare som kan føre til at produktet blir skadet eller ødelagt .

2 Sikkerhetsmerknader

2.1 Forskriftsmessig bruk

BiSecur gateway er en toveis sendeenhet

- for styring av portåpnere / døråpnere og trådløs tilbehør
- for avlesning av den aktuelle posisjonen.

Den fungerer som et grensesnitt mellom hjemmenettverk og enheter med Hörmann-mottakere.

Andre anvendingsarter er ikke tillatt. Produsenten er ikke ansvarlig for skader som skyldes feil eller ikke forskriftsmessig bruk.

2.2 Sikkerhetsmerknader for drift av BiSecur gatewayer

⚠ ADVARSEL
Port-/dørbevegelsen medfører fare for personskader Betjenes appen BiSecur med smarttelefon / nettbrett er det fare for personskader som følge av port- / dørbevegelse. <ul style="list-style-type: none"> ▶ Pass på at barn ikke får tak i smarttelefonen / nettbrettet og at den kun brukes av personer som har fått instruksjoner om betjening av fjernstyrte anlegg! ▶ Generelt skal appen kun brukes når porten / døren er innenfor synsvidde dersom det bare finnes én sikkerhetsinnretning! ▶ Kjør eller gå gjennom porten / døren i fjernstyrte anlegg kun når porten / døren står i endeposisjon Åpen. ▶ Ikke bli stående i portens / dørens bevegelsesområde.

⚠ FORSIKTIG
Utsiktet aktivering av enheter kan utgjøre fare Ved fjernstyring av enheter kan det oppstå utilsiktet aktivering. For eksempel kan maskiner settes i gang. <ul style="list-style-type: none"> ▶ Påse at fjernstyring av enheter ikke fører til fare for personer eller gjenstander, eller at sikkerhetsinnretninger fanger opp disse risikoene. ▶ Legg merke til anvisningene fra produsenten av de fjernstyrte enhetene. ▶ Maskinene må ikke kunne startes utilsiktet.

NB!
Redusert funksjon på grunn av ytre påvirkning Det kan gå ut over funksjonen hvis man ikke tar hensyn til slike forhold! Beskytt gatewayen mot følgende påvirkninger: <ul style="list-style-type: none"> • Direkte sollys (tillatt omgivelsestemperatur: -20 °C til +60 °C) • Fuktighet • Støvelastning

MERKNADER:

- Utfør en funksjonskontroll etter programmeringen eller utvidelsen av det trådløse systemet.
- Ved igangsetting eller utvidelse av det trådløse systemet må du bare bruke originaldeler.
- Forholdene på stedet kan påvirke rekkevidden for det trådløse systemet.
- GSM -900-mobiltelefoner kan påvirke rekkevidden hvis de brukes samtidig.

2.3 Merknad om databeskyttelse

Under fjerndrift av gatewayen, overføres produktstamdata og koplingsvirksomhet til Hörmann-portalen.

Ta hensyn til merknader om databeskyttelse i portalen eller appen.

3 Systemoversikt BiSecur Home

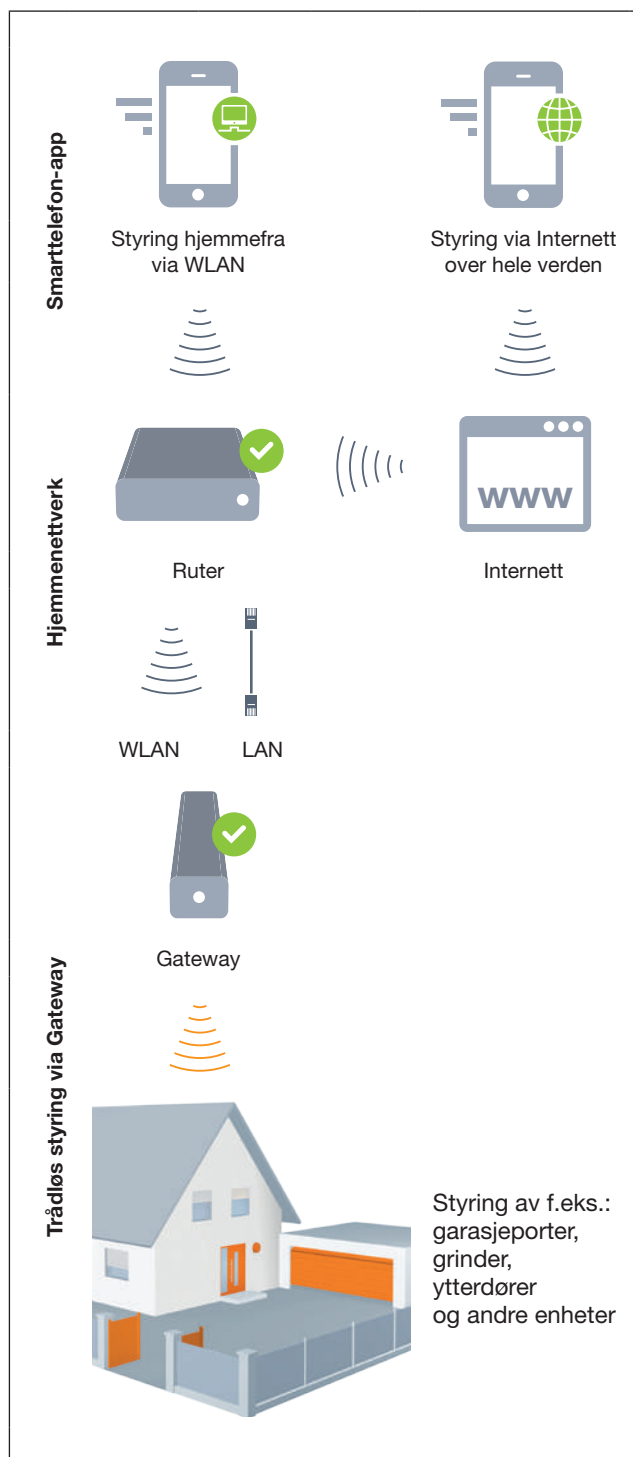

Se kortfilmen:

www.bisecur-home.com/videos



4 Leveransen omfatter

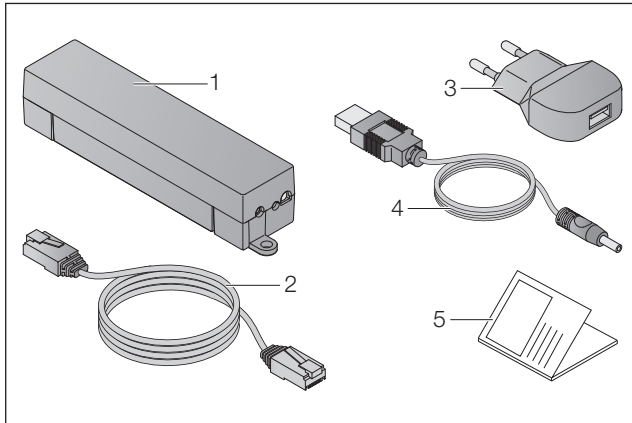

1. BiSecur gateway
2. Nettverkskabel CAT 5E, 1 m
3. Nettadapter 100–240 V AC / 5 V DC / 1,0 A
4. Kabel fra USB-A til DC
5. Hurtigveiledning for første oppstart

5 Beskrivelse av gatewayen

Med Hörmann BiSecur Gateway kan du styre dine garasjeport- / døråpnere og andre enheter med Hörmann-mottakere enkelt via smarttelefon eller nettbrett. I tillegg viser appen port- / dørposisjonen samt enhetenes tilstand.

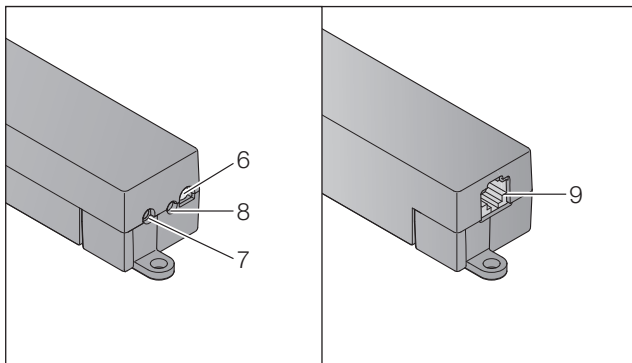

6. Flerfarget LED
7. Tast
8. Tilkopling for nettadapter
9. Tilkopling for nettkabel

5.1 LED-visning

Grønn (GN)

Tilstand	Funksjon
Blinker	Fra spenningen ble opprettet til nettforbindelsen er aktivert
	Gateway logger seg på nettverket
Lyser permanent	Aktiv nettforbindelse
Lyser i 5 sek	God trådløs dekning

Blå (BU)

Tilstand	Funksjon
Lyser i 1 sek	Statusforespørsel ved en kanal
Lyser i 2 sek	Det sendes en radiokode (BiSecur)
Blinker langsomt i 4 sek Blinker raskt i 2 sek	Gateway programmerer en BiSecur-radiokode fra håndsenderen
Blinker langsomt i 5 sek Blinker raskt i 2 sek Lyser lenge	Tilbakestilling av enheten

Rød (RD)

Tilstand	Funksjon
Lyser i 2 sek	Det sendes en radiokode (fast kode)
Lyser i 5 sek	Dårlig trådløs dekning
Blinker langsomt i 4 sek Blinker raskt	Gateway programmerer en fast kode-radiokode fra håndsenderen

Blå (BU) og grønn (GN)

Tilstand	Funksjon
Blinker vekselvis	Statusforespørsel ved - flere forespørsler - flere kanaler

Blå (BU) og rød (RD)

Tilstand	Funksjon
Blinker vekselvis i 15 sek	Modus overføre / sende

Grønn (GN) og Rød (RD)

Tilstand	Funksjon
Blinker vekselvis i 5 sek	Middels trådløs dekning

6 Igangsetting av gatewayen

6.1 Systemforutsetninger

6.1.1 Android

- Fra programvareversjon 2.3
- Min. 256 MB RAM

6.1.2 iOS

- Fra programvareversjon iOS 6
- Fra iPod touch 5. generasjon
- Fra iPhone 4S
- Fra iPad 2
- Fra iPad mini

6.1.3 Hjemmenettverk

- Internettilgang via bredbånd
- Nettleser
 - Firefox fra versjon 14
 - Chrome fra versjon 22
 - Safari fra versjon 4
 - Internet Explorer fra versjon 10
 - Ytterligere aktuelle nettlesere som støtter Javascript og CSS3
- Trådløs ruter
 - WLAN-standard IEEE 802.11b/g/n
 - Kryptering WPA-PSK, eller WPA2-PSK
 - Nettverksnavnet inneholder ingen mellomromstegn
 - Tilgang til ytterligere terminaler er tillatt
- Ledig LAN-kontakt på ruter
- Driftsspenning (100–240 V AC / 50 / 60 Hz)
- Smarttelefon eller nettbrett med tilgang til App StoreSM eller til GoogleTM play
- Plassering med en trådløs tilkobling til enheten som skal betjenes

6.2 Tilkopling

Plassering av din gateway:

- ▶ Kontroller, at den trådløse forbindelsen på den valgte posisjonen, er tilgjengelig for enhetene som skal betjenes

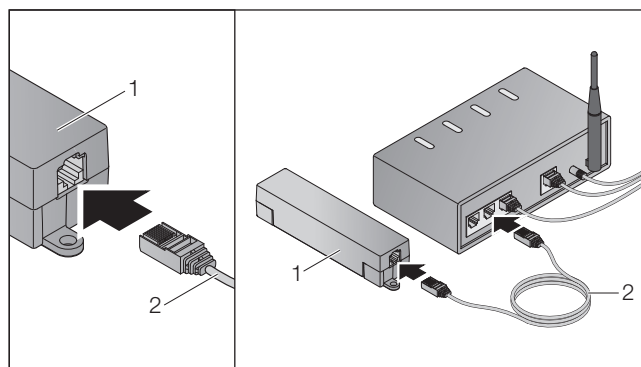

- ▶ Kople gateway (1) via nettverkskabel (2) til ruter.

NB!

Ødeleggelse av gatewayen gjennom bruk av feil nettadapter.

Hvis gatewayen ikke benyttes med vår egen nettadapter, kan dette føre til skader.

- ▶ Bruk utelukkende nettadapteren som følger med eller våre egne reservedeler.

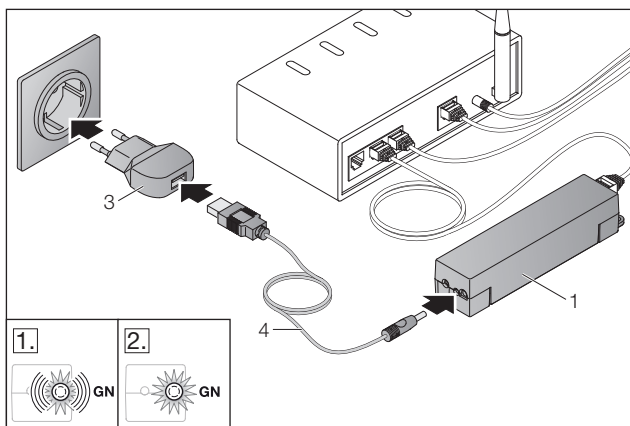

- ▶ Kople gateway (1) via kabelen (4) og strømadapteren (3) til strømforsyningen (100–240 V AC / 50/60 Hz).

1. Lysdioden blinker grønt:
 - Spenningen ble opprettet.
 - En aktiv forbindelse til nettverket er ikke opprettet ennå.
 - Det kan ta noen sekunder å fullføre nettverkspåloggingen.
2. Lysdioden lyser konstant grønt:
 - En aktiv forbindelse til nettverket er opprettet.

Gatewayen er klar for LAN-drift.

7 BiSecur applikasjon (app)



Med appen kan du betjene de ønskede enhetene med din smarttelefon eller nettbrett, f.eks. motorer og portåpnere for garasjer og grunder, dører og andre enheter med Hörmann-mottakere.

Funksjoner:

- Konfigurere og administrere enheter
- Betjene enheter
- Forespørre status
- Opprette scenarier
- Tildel rettigheter
- E-post for å ta kontakt med Support
- Meldinger fra Support

Appen BiSecur er tilgjengelig på App StoreSM eller GoogleTM.

7.1 Installere appen

- ▶ Installer appen BiSecur på din smarttelefon / nettbrett.

7.2 Tilkopling av gatewayen

1. Kontroller at din smarttelefon / nettbrett er koplet til nettverket ditt.
2. Start appen.
3. Velg +-symbolet.
 - Appen søker etter eksisterende Hörmann gatewayer.
 - Dette kan ta noen sekunder!
 - Alle gatewayer som er lagt til, vises i en oversikt.
4. Velg **OK**-knappen.
5. Velg din gateway.

Appens hovedside åpnes.

MERK:

Av sikkerhetsmessige årsaker bør du endre passordet etter at du har logget inn første gang.

For å betjene enheter med appen, må det utføres følgende trinn:

- Legge til ønsket enhet
- Overføre / programmere ønsket funksjon





- ▶ Se kapittel 9





7.3 Hjelpesfunksjon

For å gjøre betjeningen av appen lettere, er en hjelpesfunksjon integrert.



- ▶ Velg ?-symbolet for å tone hjelpesiden inn eller bort.

7.4 Forklaring av app-symbolene









Symbol	Betydning / funksjon
	Tilbake
	Bearbeide
	Legge til
	Søk etter WLAN-nettverk
	Status WLAN-tilkopling
	Vellykket WLAN-tilkopling
	Mislykket WLAN-tilkopling
	Aktivere
	Slette

	Oppdatere
	E-post til Support
	Hjelpesfunksjon
	Info-tast
	Meldinger fra Support







7.4.1 Systeminnstillinger

Symbol	Betydning / funksjon
	Portalinnstillinger
	Tilkopling til hjemmenettverket
	Tilkopling via Internett







7.4.2 Anlegg og enheter

Symbol	Betydning / funksjon
	Garasjeport med vertikalt portløp (her: lukket)
	Garasjeport med horisontalt portløp (her: lukket)
	Slaggrind, 1-fløyet (her: luftestilling)
	Slaggrind, 2-fløyet (her: luftestilling)
	Skyveport (her: luftestilling)
	Dør (her: lukket)
	Lys (her: på)
	Stikkontakt (her: på)

7.4.3 Betjening av enhetene

Symbol	Betydning / funksjon
	Impuls
$\frac{1}{2}$	Luftestilling
	Portåpnerbelysning
	Portkjøring i retning Port åpen (enhetsavhengig)
	Portkjøring i retning Port lukket (enhetsavhengig)
	Automatisk drift
	På/ av

7.4.4 System-meldinger



Symbol	Betydning / funksjon
	- NB: Feil - Ingen referansepunkt
	Ingen data tilgjengelig
	- Automatisk lukking - Startforsinkelse
	Visning av kjøreretning
	
	Stopp aktiv

7.5 Hovedside for app

På hovedsiden er følgende nivåer tilgjengelige:

- Enheter
- Scenarioer
- Innstillinger
- Administrere brukere

7.5.1 Nivå for enheter

Symbol	Betydning / funksjon
	Legg til nye enheter
	Hente frem status for enhetene

	Endre navn for enheter, deaktivere tilbakemeldingsfunksjon, programmere ny kanal på enheten, slette enheter fullstendig eller enkelte kanaler
---	---

Enheter som er lagt til, oppføres med følgende informasjoner i en oversikt:

- Betegnelse
- Fremstilling (leddport, slaggrind, skyveport, etc.)
- Aktuell status



For hver gateway kan det programmeres totalt 16 funksjoner. Eksempel for fire funksjoner:

- Impuls
- Portkjøring i retning Port åpen
- Portkjøring i retning Port lukket
- Luftestilling

Enheter som er lagt til, kan betjenes direkte med de programmerte funksjonene.

Legge til enhet med Hörmann-mottaker, se kapittel 9.

7.5.2 Nivå for scenarioer

Symbol	Betydning / funksjon
	Legg til nytt scenario
	Endre navn for scenarioer Legg til funksjoner fra en enhet til et scenario Slette scenarioer fullstendig eller enkelte funksjoner

Kombiner flere enkeltfunksjoner til et scenario.

Med et tastetrykk kan du f.eks.

- Betjene garasjeporten og grinden på samme tid.
- Styre ytterdøren sammen med utelyset.
- Innstille luftestilling for to garasjeporter samtidig.

Scenarioer som er lagt til, oppføres med sine betegnelser i en oversikt.



Når du velger et scenario, utføres de lagrede funksjoner umiddelbart.

Opprette scenarioer, se kapittel 10.

7.5.3 Nivå for innstillinger

- a. Programmerte kanaler
- b. Slette lagrede loggdata
Når du bekrefter sletting av loggdata med OK, må passordet legges inn på nytt ved valg av gateway.
- c. Endre passord
- d. Hurtigtilgang
Dersom hurtigtilgang er aktivert på gatewayen, logger appen seg automatisk inn om det er mulig.
- e. Administrere popup-meldinger
- f. Endre navnet på gateway
- g. WLAN

7.5.4 Administrere nivå for brukere

Symbol	Betydning / funksjon
	Legge til ny bruker
	Aktivere brukerrettigheter
	Redigere brukere

Som administrator kan du fastlegge hvilke enheter de enkelte brukerne skal kunne betjene.

Eksempel: Mens du er på ferie, kan din nabo åpne porten, men ikke ytterdøren for å komme inn i huset.

Legge til ny bruker og tildele brukerrettigheter, se kapittel 11.1.

7.5.5 Info-tast

Bak på info-tasten befinner seg følgende informasjon og funksjoner:

- Informasjoner (generelt, FAQ)
- Utlogge
- Online-hjelp
- Meldinger

8 WLAN

8.1 Opprette WLAN-drift mellom gateway og ruter

Dersom din gateway befinner seg i umiddelbar nærhet av ruter og dine enheter kan nås av radiosignaler, kan begge enhetene forbli tilkople via LAN. I dette tilfellet, kan du hoppe over dette kapitlet.

Forutsetninger:

- Gateway er koplet til ruter via nettverkskabelen.
- Ruter-innstillingene er utført korrekt, se kapittel 6.1.3.
- App-tilgangen er opprettet, se kapittel 7.1.0
- Gatewayen og din smarttelefon / nettbrett er koplet til ditt hjemmenettverk.

- Klikk på appens hovedside på **Innstillinger**.
 - Vinduet **Innstillinger** åpner seg.
- Velg **WLAN**.
 - Vinduet **WLAN-nettverk** åpner seg.
- Velg -symbolet.
 - Appen søker automatisk etter aktive Wi-Fi-nettverk.
 - Synlige nettverk vises i et nytt vindu.
- Velg ditt trådløse nettverk.
- Skriv inn passordet for Wi-Fi.

MERK:

Bare synlige nettverk oppdages ved automatisk søk.

Dersom det ønskede nettverket ikke vises automatisk, må det opprettes manuelt.

- Oppgi følgende informasjon:
 - Navn (SSID / nettverksnavn)
 - Passord (nettverk)
- Velg **forbinde**-knappen.
 - Det vises en statusindikator.

Hvis tilkoplingen mislykkes:

- Gjenta trinnene 4–6.

Hvis tilkoplingen var vellykket, er gatewayen tilgjengelig via Wi-Fi.

- Fjern nettverkskabelen.
- Meld deg ut av appen.

Gatewayen er konfigurert for betjening via smarttelefon / nettbrett i den lokale WLAN-trafikken.

8.2 Kontrollere WLAN signalstyrke

På gatewayen kan du sjekke WLAN-signalstyrken for å finne best mulig sted for betjening av din gateway.

MERK:

Mens du sjekker WLAN-signalstyrken, kan gatewayen ikke betjenes.

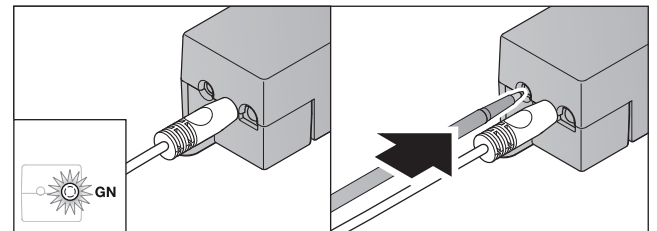

- Gatewayen må ha en aktiv nettverkstilkopling.
 - Lysdioden lyser konstant grønt.
- Trykk kort 1 x tasten på gatewayen
 - Den aktuelle LED-visningen avbrytes etter 5 sekunder.
 - WLAN-signalstyrken vises i 5 sekunder:

LED	Tilstand	Funksjon
Grønn (GN)	Lyser i 5 sek	God trådløs dekning
Grønn (GN) og Rød (RD)	Blinker vekselvis i 5 sek	Middels trådløs dekning
Rød (RD)	Lyser i 5 sek	Dårlig trådløs dekning

- Gatewayen avslutter statusdisplayet.
 - Lysdioden slukker kortvarig.

4. Gatewayen bytter til driftsmodus den var i før signalstyrketesten.
 - Lysdioden lyser konstant grønt.

9 Legge til en enhet med en Hörmann-mottaker

Den trådløse forbindelsen mellom gatewayen og en enhet med Hörmann-mottaker opprettes via appen. Du har to muligheter til å opprette den trådløse forbindelsen:

- a. Overføre en radiokode fra håndsenderen, se kapittel 9.1.
- b. Programmere en radiokode fra gatewayen, se kapittel 9.2.

MERK:

Bruker du garasjeportåpneren SupraMatic (serie 3) med mottakeren ESE eller ESEI BiSecur og ønsker å få en tilbakemelding om status i prosent, må radiokoden for den integrerte mottakeren (portåpner) være på den første kanalen for enheten (app) som konfigureres.

9.1 Overføre en radiokode fra håndsenderen

Forutsetninger:

- Gatewayen og din smarttelefon / nettbrett er koplet til ditt hjemmenettverk.
 - App-installasjonen er utført, se kapittel 7.1.
 - Enhetene som skal betjenes er tilgjengelige via den trådløse forbindelsen.
1. Velg **Enheter** på appens hovedside.
 2. Velg **+**-symbolet for å komme til menyen **Legge til enhet**.
 - Vinduet **Legge til enhet** åpner seg.
 3. Kompletter følgende informasjon:
 - a. Betegnelse (f.eks. garasjeport)
 - b. Type enhet (f.eks. garasjeport med vertikalt portløp)
 - c. Avmerkingsboks tilbakemeldingsfunksjon: Fjern avkryssing hvis enheten ikke har tilbakemeldingsfunksjon.

MERK:

Finn ut om enheten din har tilbakemeldingsfunksjon. En liste med alle kompatible motorer og mottakere samt systemforutsetninger finner du på www.bisecur-home.com

4. Trykk på **Neste**.
 - Et nytt vindu **Legge til enhet** åpner seg.

For å kunne programmere de ønskede funksjonene, må håndsenderen, hvis radiokode er programmert på enheten, være plassert i nærheten av gatewayen.

FORSIKTIG

Fare for skader grunnet utilsiktet port- / dørbevegelse
Under programmeringen av det trådløse systemet kan det oppstå utilsiktede port- / dørkjøringer.

- ▶ Pass på at det ikke er personer eller gjenstander i anleggets bevegelsesområde under programmeringen av det trådløse systemet.

5. Trykk håndsendertasten som skal overføre sin radiokode og hold den inne.

BiSecur	Håndsenderens blå lysdiode lyser i 2 sekunder og slukner. Etter 5 sekunder blinker den blå og røde lysdioden vekselvis.
Med fast kode 868 MHz	Håndsenderens LED lyser kontinuerlig rødt.

6. Velg en funksjon i appen, som enheten kan utføre. Den nye radiokoden blir tilordnet denne funksjonen.

BiSecur	Gatewayens blå lysdiode blinker langsomt i 4 sekunder. Dersom radiokoden identifiseres, blinker den blå lysdioden raskt.
Med fast kode 868 MHz	Gatewayens rød lysdiode blinker langsomt i 4 sekunder. Identifiseres radiokoden, blinker den røde lysdioden raskt.

7. Slipp håndsendertasten.

For å programmere flere funksjoner:

- ▶ Gjenta trinnene 5–7.
 - Lysdioden lyser grønt.
 - Lysdioden blinker 2 x vekselvis ved BiSecur: grønt og blått ved fast kode: grønt og rødt
 - Lysdioden lyser konstant grønt.

8. For å avslutte programmeringen trykkes **OK**-knappen.

Gatewayen er konfigurert for betjening via smarttelefon / nettbrett i det lokale hjemmenettverket.

MERK:

Identifiseres ingen gyldig radiokode i løpet av 20 sekunder, åpnes et popup-vindu med informasjon om at programmeringen av ønsket kanal var mislykket.

9.2 Programmering av en radiokode fra gatewayen

Forutsetninger:

- Enheter med Hörmann-mottaker kan programmere BiSecur-radiokoder fra gatewayen.
- Gatewayen og din smarttelefon / nettbrett er koplet til ditt hjemmenettverk.
- App-installasjonen er utført, se kapittel 7.1.
- Gatewayen må være plassert i nærheten av enhetene som skal programmeres. Enhetene må kunne nås via radio.

MERK:

Det må tas hensyn til enhetenes veiledninger for følgende trinn.

1. Velg **Enheter** på appens hovedside.
2. Velg **+**-symbolet for å komme til menyen **Legge til enhet**.
 - Vinduet **Legge til enheter** åpner seg.
3. Kompletter følgende informasjon:
 - a. Betegnelse (f.eks. garasjeport)
 - b. Type enhet (f.eks. garasjeport med vertikalt portløp)
 - c. Avmerkingsboks tilbakemeldingsfunksjon: Fjern avkryssing hvis enheten ikke har tilbakemeldingsfunksjon.

MERK:

Finn ut om enheten din har tilbakemeldingsfunksjon. En liste med alle kompatible motorer og mottakere samt systemforutsetninger finner du på www.bisecur-home.com

4. Trykk på **Neste**.
 - Et nytt vindu **Legge til enhet** åpner seg.
 5. Aktiver avmerkingsboksen **Programmere radiokode**.
 6. Aktiver funksjonen «Programmere en radiokode» på enheten. Utfør trinnene som er beskrevet i veiledningen for det aktuelle produktet.
 7. Velg en funksjon i appen, som enheten kan utføre. Den nye radiokoden blir tilordnet denne funksjonen.
 8. Når enheten er i programmeringsmodus, sendes radiokoden.
 - Gatewayens LED blinker rødt og blått i 15 sekunder.
 9. Identifiseres en gyldig radiokode på enheten, signaliserer den at programmeringen er avsluttet.
- For å programmere flere funksjoner:
- ▶ Gjenta trinnene 6–9.
10. Bekreft avslutning av programmeringen med **OK**-knappen.

Gatewayen er konfigurert for betjening via smarttelefon / nettbrett i det lokale hjemmenettverket.

10 Opprette scenarier

Kombiner flere enkeltfunksjoner til et scenario, f.eks. Komme hjem eller Luftestilling.

Forutsetning:

- App-installasjonen er utført, se kapittel 7.1.
 - Flere enheter og funksjoner må være konfigurert.
1. Velg på nivået **Scenarier** **+**-symbolet.
 2. Legg til navnet for et nytt scenario.
 3. Velg **Legg til**-tasten.
 - Det åpner seg en oversikt over de tilgjengelige enhetene.
 4. Velg en enhet.
 - En ny oversikt åpner seg med de tidligere programmerte funksjonene for denne enheten.
 5. Velg ønsket funksjon
 - Funksjonsbetegnelsen oppføres i oversikten over dette scenarioet.

For å legge til ytterligere enheter og funksjoner:

- ▶ Gjenta trinnene 3–5.
6. For å avslutte trykkes **OK**-knappen.

Et nytt scenario er konfigurert.

11 Konfigurere brukere

På en gateway kan det opprettes en administrator og ni andre brukere.

11.1 Opprette ny bruker og tildele brukerrettigheter

Dersom en gateway betjenes fra flere enheter eller brukere, må det opprettes flere brukere.

Forutsetning:

- App-installasjonen er utført, se kapittel 7.1.
 - Du er registrert som administrator.
1. Velg på nivået **Administrere brukere** **+**-symbolet.
 2. Legg til innloggingsdata for en ny bruker:
 - a. Brukernavn
 - b. Passord
 - c. Gjenta passord
 3. Bekreft inntastingen med **OK**-knappen.
 - Alle programmerte enheter vises.
 4. Velg enhetene som den nye brukeren får tilgang til.
 - De utvalgte enhetene viser som bekreftelse ✓-symbolet i enden av linjen.
 5. Velg **Lagre**-knappen, for å lagre valget.

Brukerrettighetene er konfigurert for betjening i hjemmenettverket.

11.2 Konfigurere den nye brukerens app for betjening i ditt hjemmenettverk

Forutsetning:

- Administrator-passordet ble endret.
1. Installere appen BiSecur på smarttelefonen / nettbrettet til den nye brukeren.
 2. Kontroller at smarttelefonen / nettbrettet er koplet til nettverket ditt.
 3. Start appen.
 4. Velg **+**-symbolet.
 - Alle gatewayer som er lagt til, vises i en oversikt.
 5. Velg **OK**-knappen.
 6. Velg din gateway.
 7. Skriv inn brukernavn og tilhørende passord.
 - Appens hovedside åpnes.

Den nye brukerens app er konfigurert for betjening i ditt hjemmenettverk

11.3 Konfigurere den nye brukerens app for fjerndrift

Forutsetning:

- BiSecur-appen er installert.
 - Gateway-driften via Hörmann-portalen er konfigurert, se kapittel 12.1.
1. Velg i Hörmann-portalen menypunktet **Administrasjon**.
 2. Velg menypunktet Smarttelefoner / nettbrett
 3. Velg **+**-symbolet for å legge til en smarttelefon / et nettbrett
 4. Registrer enhetens ID.
 5. Fyll ut de obligatoriske feltene.
 6. Lagre oppføringene.

7. Velg i Hörmann-portalen menypunktet Tilgang.
8. Velg **+**-symbolet for å legge til en tilgang.
9. Velg smarttelefonen / nettbrettet og gatewayen for å konfigurere fjerntilgang for enheten.
10. Lagre oppføringene.
11. Logg av fra Hörmann-portalen.
12. Kontroller at smarttelefonen / brettet har en mobil datatilkopling.
13. Start appen.
14. Velg **+**-symbolet.
15. Skriv inn enhetens automatisk genererte ID for den nye brukeren samt det angitte passordet fra Hörmann-portalen.
16. Bekreft portalinnstillingene med **OK**-knappen.
 - Det vises en statusindikator.
17. Velg **OK**-knappen.
18. Velg din gateway.

Hvis tilkoplingen mislykkes:

- ▶ Gjenta trinnene 15 til 18.

Den nye brukerens app er konfigurert for fjerndrift

12 Hörmann-portal BiSecur Home

Via Hörmann-portalen logger du inn med gateway og smarttelefon / nettbrett for global styring via Internett. Påmeldingen foretas én gang via en sertifisert Hörmann internettside og garanterer høyeste datasikkerhet.

12.1 Konfigurere gateway-drift via Hörmann-portalen

For å få tilgang til gatewayen også underveis, dvs. utenfor hjemmenettverket ditt:

1. Besøk Hörmann-portalen (www.bisecur-home.com).
2. Registrer deg.
3. Følg konfigureringsassistenten og utfør følgende trinn:
 - a. Registrer gatewayen
 - ▶ Skriv inn MAC-adressen og koden til gatewayen. Disse finner du på etiketten for gatewayen.
 - ▶ Lagre oppføringene.
 - b. Registrer smarttelefon / nettbrett
 - ▶ Velg **+**-symbolet for å legge til en smarttelefon / et nettbrett
 - ▶ Registrer enhetens ID.

MERK:

Enhetens ID genereres automatisk av systemet og må, sammen med passordet som du har fastlagt, registreres i appen.

- ▶ Fyll ut de obligatoriske feltene.
- ▶ Lagre oppføringene.
 - c. Opprett tilgang til smarttelefon / nettbrett-gateway
- ▶ Velg **+**-symbolet for å legge til en tilgang.
- ▶ Velg smarttelefonen / nettbrettet og gatewayen for å konfigurere fjerntilgang for enheten.
- ▶ Lagre oppføringene.

For å registrerer ytterligere gatewayer, smarttelefoner / nettbrett og administrere tilgang.

1. Velg i Hörmann-portalen menypunktet **Administrasjon**.
2. Gjør ditt valg og fortsett.

3. Logg av fra Hörmann-portalen.

12.2 Opprette en forbindelse mellom app og Hörmann-portal.

1. Start appen.
2. Velg **+**-symbolet.
3. Skriv inn enhetens automatisk genererte ID samt ditt valgte passord fra Hörmann-portalen.
4. Bekreft portalinnstillingene med **OK**-knappen.
 - Det vises en statusindikator.
5. Velg **OK**-knappen.
6. Velg din gateway.

Hvis tilkoplingen mislykkes:

- ▶ Gjenta trinnene 3 til 6.

Hvis tilkoplingen var vellykket, er betjeningen via portalen aktivert.

12.3 Navigere gjennom Hörmann-portalen

Katalog	Underkatalog	Beskrivelse
Startside		Navigeringsoversikt
Konfigureringsassistent		Denne assistenten veileder gjennom konfigurasjonen.
Innstilinger	Logg inn / Logg ut	<ul style="list-style-type: none"> Logg inn Logg deg på portalen. Logg ut Logg ut av portalen.
	Registrere	Angi dine personlige data for å registrere deg.
	Redigere*	Rediger detaljene i følgende punkter: <ul style="list-style-type: none"> Brukerkonto Kontaktinformasjon Protokollinnstillinger
	Tilbakestille passord	Bestill dine tilgangsdata <ul style="list-style-type: none"> Brukernavn Passord
Administrasjon*	Gatewayer	Administrer her dine gatewayer.
	Smarttelefoner	<ul style="list-style-type: none"> Administrer mobile enheter (smarttelefon / nettbrett) for fjerntilgang på gatewayen. Enhetens ID genereres automatisk av systemet og må, sammen med passordet som du har fastlagt, registreres i appen.
	Tilgang	Administrer tilgang mellom mobile enheter og registrerte gatewayer.
Protokoll*	Gateway	Åpne protokollene fra gateway-tilkøplingene, slik at de kan leses gjennom.
	Smarttelefoner / nettbrett	Åpne protokollene fra tilkøplingene for smarttelefon / nettbrett, slik at de kan leses gjennom.
Håndbok for installering og drift		Her kan du laste ned manualen for BiSecur Hjem som PDF-fil.
FAQ		Sammenstilling av ofte stilte spørsmål (engelsk: F requently A s ked Q uestions, kort: FAQ) og tilhørende svar.
Systemkomponenter		Oversikt med kompatible motorer, mottakere og enheter
Videoer		Kortfilmer, f.eks. for gateway-installasjon
Opplysninger		Ansvarlig for innholdet
Databeskyttelse		Informasjoner om databeskyttelse fra gruppepersonvernombud for Hörmann KG
Vilkår for bruk		Vilkår for bruk <ul style="list-style-type: none"> Hörmann-portal «BiSecur Home» BiSecur app

* Denne katalogen er bare synlig for administratoren.

13 Informasjon og hjelp

Flere detaljer om installasjon og drift av gatewayen, finner du på www.bisecur-home.com

Informasjon for bruk av appen finner du under info-knappen 

Feil	Kilde	Mulig årsak	Hjelp
Innloggede brukere logges ut.	App	Du logger deg samtidig inn på flere smarttelefoner / nettbrett med bare én bruker.	<ul style="list-style-type: none"> ▶ Opprett flere brukere.
Dette popup-vinduet åpner seg: Mislykket Dataforbindelsen er for treg for denne applikasjonen.	App	Din smarttelefon / nettbrett befinner seg utenfor WLAN-rekkevidden.	<ul style="list-style-type: none"> ▶ Skift til en mobil dataforbindelse. ▶ Gjenopprett WLAN-forbindelsen.
		Din smarttelefon / nettbrett har ingen nettverksforbindelse.	<ul style="list-style-type: none"> ▶ Opprett den mobile dataforbindelsen igjen.
		Du bruker smarttelefonen / nettbrett i et område mellom WLAN- og mobil dataforbindelse.	<ul style="list-style-type: none"> ▶ Opprett en dataforbindelse, f.eks. ved å flytte deg inn i ruterens dekningsområde.
		Din smarttelefon / nettbrett har en dårlig eller ingen dataforbindelse.	<ul style="list-style-type: none"> ▶ Opprett en dataforbindelse, f.eks. ved å flytte fra området uten signaldekning.
		Appen ble ikke lukket etter at gatewayen ble koplet til WLAN.	<ul style="list-style-type: none"> ▶ Meld deg ut av appen. ▶ Start appen på nytt.
Tilbakemeldingen om status skjer forsinket.	App	Avlesningen av enheten er forstyrret og vises derved forsinket.	<ul style="list-style-type: none"> ▶ Aktualiser dataforbindelsen med -symbolet.
Tilbakemeldingen om status vises ikke i prosent.	App	Radiokoden til den integrerte mottakeren (portåpner) ble feil overført/programmert, eller slett ikke.	<ul style="list-style-type: none"> ▶ Kun for garasjeportåpnere SupraMatic serie 3 (fra programvare indeks Bi) og ProMatic serie 3 (fra programvare indeks Bi): Radiokoden for den integrerte mottakeren (portåpner) må være på den første kanalen for enheten (app) som konfigureres.
		Enheten støtter ikke denne funksjonen.	En oversikt med compatible motorer, mottakere og enheter finner du på www.bisecur-home.com .
Det vises ikke noen tilbakemelding om status.	App	Enheten er ikke tilgjengelig.	<ul style="list-style-type: none"> ▶ Kontroller enheten.
		Det er ikke aktivert noen tilbakemeldingsfunksjon for enheten.	<ul style="list-style-type: none"> ▶ Aktiver tilbakemeldingsfunksjonen for enheten.
		Enheter med fast kode 868 MHz har ingen tilbakemeldingsfunksjon.	<ul style="list-style-type: none"> ▶ Oppgradering til trådløst system BiSecur med HET-E2 BS.
Det kan ikke legges til flere enheter eller eksisterende enheter kan ikke redigeres.	App	Gateway-tilgangen skjer via portalen.	<ul style="list-style-type: none"> ▶ Logg deg på gatewayen via hjemmenettverket.
		Tilgang til gatewayen skjer ikke som administrator, men som bruker.	<ul style="list-style-type: none"> ▶ Logg deg på gatewayen som admin. ▶ Ta kontakt med din gateway admin.
Når appen starter, vises enhetene.	App	For gatewayen er det aktivert en hurtigtilgang.	<ul style="list-style-type: none"> ▶ Deaktiver hurtigtilgangen for denne gatewayen på Innstillinger.
Brukeren av en gateway kan ikke endres. Etter at gatewayen er valgt, vises hovedsiden direkte.	App	Brukerens loggdata er lagret.	<ul style="list-style-type: none"> ▶ Slette lagrede loggdata i Innstillinger.

Feil	Kilde	Mulig årsak	Hjelp
Tastaturet i appen ble endret til engelsk.	App	Språket på din smarttelefon / nettbrett er satt til Automatisk eller til et språk som appen ikke kan tilordne.	► Endre språk for din smarttelefon / nettbrett under Innstillinger til tysk eller ønsket tastatur.
Når du velger BiSecur gatewayen, vises meldingen: <ul style="list-style-type: none"> • Mislykket innlogging til gateway • Ugyldig brukernavn eller feil passord. 	App	BiSecur gatewayen og smarttelefonen / nettbrettet er ikke i samme hjemmenettverk	► Kontroller at BiSecur gatewayen og smarttelefonen / nettbrettet er i samme hjemmenettverk.
		Når BiSecur gatewayen logges inn for første gang, lagres følgende tilgangsdata på gatewayen. Brukernavn: «admin» Passord: «0000»	► Sett BiSecur gatewayen tilbake til fabrikkinnstillingen.
BiSecur gatewayen skal flyttes til et annet WLAN, dette er ikke mulig.	App	WLAN er allerede etablert	► Kople gateway via nettverkskabel til ruter. Kontroller at din smarttelefon / nettbrett er koblet til det nye nettverket og at det forrige nettverket er deaktivert. ► Konfigurer gatewayen på nytt.
 -symbolet vises	App	Etter et strømbrudd eller ved aktivering av kraftbegrensningen på portåpneren.	► Gjennomfør en referansekjøring på portåpneren.
Ved valg av gateway vises det ingen eller ikke den ønskede gatewayen.	Gateway	Under konfigurasjonen er gatewayen og smarttelefonen eller nettbrettet ikke i samme nettverk.	► Sørg for at gatewayen og smarttelefonen eller nettbrettet er i samme nettverk.
		Under konfigurasjonen har gatewayen ingen LAN forbindelse til nettverket.	► Opprett en forbindelse mellom gateway og ruter via nettverkskabel.
Lysdioden blinker permanent grønt. Gatewayen tilkoples ikke automatisk til ruter.	Gateway	Ruter-innstillingene tillater ikke, at gatewayen melder seg på.	► Kontroller ruter-innstillingene og tillat tilgang for flere nettverksdeltakere.
WLAN-tilkopling ikke mulig.	Ruter	Ruter er satt til Mixed Mode (WPA / WPA2).	► Still inn sikkerhets-krypteringstypen på WPA eller WPA2. *
		SSID (nettverksnavnet) inneholder i ruterinnstillingene et mellomromstegn.	► Registrer SSID (nettverksnavnet) i ruterinnstillingene uten mellomromstegn. *
		I ruter ble radiofrekvens for WLAN-signalet innstilt feil.	► Innstill radiofrekvens til ruter på 2,4 GHz *
Ruter er ikke tilgjengelig.	Ruter	En forbindelse med gatewayen via Internett er ikke mulig.	► Kontroller ruter-innstillingene.

* En endring kan medføre at ytterligere enheter som er koplet til WLAN, ikke lenger er koplet til hjemmenettverket.

Feil	Kilde	Mulig årsak	Hjelp
Når gatewayen legges til, mottas meldingen om at denne gatewayen allerede er tildelt. Men vises ikke i gateway-forbindelsene.	Portal	MAC-adressen til denne gatewayen har allerede blitt brukt på en annen brukerkonto.	► Kontroller gateway-forbindelsene på alle brukerkontoer du har opprettet.
			► Ta kontakt med portaladministratoren til Hörmann
En forbindelse med gatewayen via en mobil dataforbindelse utenfor hjemmenettverket er ikke mulig.	App	Feilaktig trådløs- / dataforbindelse	► Opprett en mobil dataforbindelse via smarttelefon / nettbrett.
		Smarttelefonen / nettbrettet har ingen forbindelse til Internett.	
	Portal	Gatewayen er ikke registrert på portalen.	► Registrer gatewayen.
		Smarttelefonen / nettbrettet er ikke registrert på portalen.	► Registrer smarttelefonen / nettbrettet.
		Tilgangen for smarttelefonen / nettbrettet er ikke, eller ikke fullstendig konfigurert.	► Konfigurer tilgangene fullstendig.

Feil	Kilde	Mulig årsak	Hjelp
En forbindelse med gatewayen via en mobil dataforbindelse utenfor hjemmenettverket er ikke mulig.	Ruter	Problemer med IP-adressen fra DHCP-området	<ul style="list-style-type: none"> ▶ Registrer tilordningen MAC-/IP-adresse til gatewayen i ruterens DHCP-område.
		Hensiktsmessig for UMTS/LTE-rutere og repeatere	<ul style="list-style-type: none"> ▶ Finn ut ruterens DHCP-område. ▶ Finn ut IP-adressen til gatewayen fra appen. ▶ Registrer denne IP-adressen i din nettleser. ▶ På nettserveren deaktiverer du gatewayen under innstillingene LAN: DHCP LAN/WLAN. ▶ På nettserveren gir du gatewayen en fast IP-adresse for LAN/WLAN (utenfor DHCP-området).
		Brannmuren i ruterens blokkerer dataforbindelsen til gatewayen.	<ul style="list-style-type: none"> ▶ Tildel gatewayen en fast IP-adresse og aktiver brannmuren for gatewayen. Når du aktiverer brannmuren, må følgende protokoller og porter aktiveres: <ul style="list-style-type: none"> • Intern kommunikasjon (app og gateway er i samme nettverk): <ul style="list-style-type: none"> - Port 80 (server, HTTP) - Port 4000 (server, prop. protokoll via TCP) • Ekstern kommunikasjon (app i et annet nettverk, eventuelt mobilt): <ul style="list-style-type: none"> - Port 443 (TLS) - UDP (standardport) - DNS (standardport) • Host-adresser for gatewayen (gjør det mulig for gatewayen å kommunisere via portalen) <ul style="list-style-type: none"> - sslbiseclan.itbcloud.de (TLS, prop. protokoll) - Tidsforespørsel: pool.ntp.org <p>DNS: Innhentes dynamisk av gatewayen eller statisk tildeling på nettsiden til gatewayen</p>

14 Tilbakestilling av enheten på gatewayen

Med følgende trinn settes gatewayen tilbake til fabrikkinnstillingen.

- Trykk tasten og hold den inne.
 - Lysdioden blinker langsomt blått i 5 sekunder.
 - LED-en blinker raskt blått i to sekunder.
 - Lysdioden lyser kontinuerlig blått.

- Slipp tasten.

Gatewayen er i leveringstilstand.



MERK:

Slippes tasten for tidlig, avbrytes tilbakestillingen av enheten og radiokodene slettes ikke.

15 Slette gatewayen

Trenger du ikke lenger trenger gateway-funksjonene, må de slettes på to steder.

15.1 Slette i appen

- Start appen.
 - Gateway-oversikten åpner seg.
- Velg -symbolet.
 - Bak den inaktive gatewayen vises -symbolet.
- Velg -symbolet bak gatewayen, som du vil slette/avinstallere
 - Vinduet **Slette gateway** åpner seg.
- Bekreft sletting med **Ja**.

15.2 Sletting på portalserveren

Logg inn på portalserveren.

- Velg i Hörmann-portalen menypanelet **Administrasjon**.
- Velg menypanelet **Gatewayer**.
 - Det åpner seg en side hvor du kan legge til, redigere, vise og slette gatewayene.
- Velg -symbolet bak gatewayen, som du vil slette.
- Bekreft sletting med **Ja**.

16 Rengjøring

NB!

Skader på gatewayen som skyldes feilaktig rengjøring

Uegnede rengjøringsmidler kan skade boksen.

- Rengjør gatewayen med en ren, myk klut.

17 Avhending



Elektriske og elektroniske produkter eller batterier skal ikke kastes sammen med husholdnings- og restavfall, men skal leveres til forhandleren eller gjenvinningsstasjonen.

18 Tekniske data

18.1 Gateway

Type	Sendeenhet BiSecur Gateway
Frekvens	868 MHz BiSecur og fast kode 868 MHz
Spenningsforsyning:	5 V DC
Effektforbruk maks.	2 W
Grensesnitt	RJ-45 (Ethernet)
Beskyttelsesklasse	III
Kapslingsgrad	IP 20
Tillatt omgivelsestemperatur	-20 °C til +60 °C

18.2 Nettadapter

Spenningsforsyning:	100–240 V AC / 50 / 60 Hz
Utgangsspenning	5 V DC
Effektforbruk maks.	5 W
Beskyttelsesklasse	II
Kapslingsgrad	IP 20

19 EU-samsvarserklæring

i henhold til radiodirektivet (RED) 2014/53/EU

Herved erklærer

Firma Hörmann KG Verkaufsgesellschaft
Upheider Weg 94-98
D-33803 Steinhagen

at denne

enheten Sendeenhet for enheter med Hörmann-mottaker

Artikkelbetegnelse	BiSecur gateway
Type-betegnelse	BiSecur Gateway LAN/WLAN

med konstruksjon og utførelse som i den versjonen som er tilgjengelig på markedet, er i samsvar med grunnleggende krav og øvrige relevante forskrifter i radiodirektivet (RED) 2014/53/EU.

Dersom enheten endres uten vårt samtykke, vil denne erklæringen miste sin gyldighet.

Benyttede standarder og spesifikasjoner:

EN 60950-1

EN 62311

ETSI EN 301 489-1

ETSI EN 301 489-3

ETSI EN 300 220-1

ETSI EN 300 220-2

ETSI EN 300 328

Denne enheten kan brukes i alle EU-land samt Sveits, Norge og andre land.

Steinhagen, 13.06.2016



e.f. Axel Becker

Daglig leder

Innehåll

1	Om denna bruksanvisning	239	12	Hörmann-portalen BiSecur Home	248
1.1	Varningsanvisningar.....	239	12.1	Upprätta gateway-drift genom Hörmann-portalen	248
2	Säkerhetsföreskrifter	239	12.2	Upprätta förbindelse mellan appen och Hörmann-portalen	248
2.1	Korrekt användning	239	12.3	Navigera på Hörmann-portalen.....	249
2.2	Säkerhetsföreskrifter för användning av BiSecur Gateway	239	13	Information och hjälp	250
2.3	Dataskydd	240	14	Gateway-reset.....	254
3	Systemöversikt BiSecur Home.....	240	15	Radera gatewayen.....	254
4	Leveransomfattning	241	15.1	Radera i appen	254
5	Beskrivning av gateway	241	15.2	Radera på portalens server	254
5.1	LED-indikering.....	241	16	Rengöring.....	254
6	Idrifttagning av gateway	242	17	Avfallshantering	254
6.1	Systemkrav	242	18	Tekniska data	254
6.1.1	Android	242	18.1	Gateway	254
6.1.2	iOS.....	242	18.2	Nätadapter.....	254
6.1.3	Lokalt nätverk.....	242	19	EG-försäkran om överensstämmelse	254
6.2	Anslutning.....	242			
7	BiSecur applikation (app).....	242			
7.1	Installera appen	243			
7.2	Ansluta Gateway.....	243			
7.3	Hjälpfunktioner	243			
7.4	Förklaring till app-symboler.....	243			
7.4.1	Systeminställningar	243			
7.4.2	System och enheter	243			
7.4.3	Manövrera enheterna	244			
7.4.4	Systemmeddelanden.....	244			
7.5	Appens startsida	244			
7.5.1	Enheter	244			
7.5.2	Scenarier	244			
7.5.3	Inställningar	244			
7.5.4	Administrera användare.....	245			
7.5.5	Info-knapp 	245			
8	WLAN	245			
8.1	Upprätta WLAN-drift mellan gateway och routern	245			
8.2	Kontrollera WLAN-signalstyrkan	245			
9	Lägga till en enhet med Hörmann-mottagare.....	246			
9.1	Överföra en fjärrkod från fjärrkontrollen	246			
9.2	Programmera en fjärrkod från gateway.....	246			
10	Ställa in scenarier	247			
11	Ställa in användare	247			
11.1	Lägga upp ny användare och tilldela användarrättigheter	247			
11.2	Ställa in den nya användarens app för användning i det lokala nätverket	247			
11.3	Ställa in den nya användarens app för fjärranvändning	247			

Bästa kund,
Tack för att du har valt en av våra kvalitetsprodukter.

1 Om denna bruksanvisning

Läs igenom hela anvisningen noggrant. Den innehåller viktig information om produkten. Följ anvisningarna och beakta i synnerhet säkerhets- och varningsanvisningarna. Förvara anvisningen väl och se till att den alltid är tillgänglig för användaren.

1.1 Varningsanvisningar

 Den allmänna varningssymbolen markerar en fara som kan leda till skador eller dödsfall . I textdelen beskrivs den allmänna varningssymbolen i kombination med nedanstående varningskategorier. I bilddelen hänvisar ytterligare en uppgift till förklaringarna i textdelen.
⚠ VARNING
Markerar en fara som kan leda till dödsfall eller svåra personskador.
OBS!
Markerar en fara som kan leda till att produkten skadas eller förstörs .

2 Säkerhetsföreskrifter

2.1 Korrekt användning

BiSecur Gateway är en tvåvägs-sändarenhet

- för styrning av port / dörr-maskinerier och fjärrtillbehör
- för förfrågan om aktuell position

Den fungerar som gränssnitt mellan ditt lokala nätverk och enheter med Hörmann-mottagare.

Andra användningsområden är inte tillåtna. Tillverkaren frånsäger sig ansvar för skador som uppstår till följd av ej avsett bruk eller felaktig användning.

2.2 Säkerhetsföreskrifter för användning av BiSecur Gateway

⚠ VARNING
Risk för personskador vid port- / dörrörelse Om man använder BiSecur-appen på en smartphone eller surfplatta kan personer skadas av port- / dörrörelsen. <ul style="list-style-type: none"> ▶ Håll smartphonen / surfplattan borta från barn, och se till att den endast används av personer som vet hur det fjärrstyrda systemet fungerar. ▶ Generellt måste man alltid ha fri sikt över porten / dörren när appen används, om det bara finns en säkerhetsanordning! ▶ Vid ett fjärrsystem, kör resp. gå endast igenom port- / dörröppningen när porten / dörren befinner sig i ändläget Öppen! ▶ Stå aldrig i portens / dörrens rörelseområde.

⚠ VAR FÖRSIKTIG
Fara på grund av att produkten kopplas på oavsiktligt Produkten kopplas på oavsiktligt, t ex kan maskiner startas. <ul style="list-style-type: none"> ▶ Se till, att det inte finns någon risk för personer eller föremål om produkter startar genom fjärrkontrollen eller att dessa risker förhindras genom säkerhetsanordningar. ▶ Observera tillverkarens anvisningar för den fjärrstyrda produkten. ▶ Maskiner får inte kunna kopplas på oavsiktligt.

OBS!
Påverkan från omgivningen Om detta inte beaktas kan funktionen försämrats! Skydda gatewayen mot följande: <ul style="list-style-type: none"> • direkt solljus (tillåten omgivningstemperatur: -20 °C till +60 °C) • fukt • damm

ANMÄRKNINGAR:

- Gör ett funktionstest när fjärrsystemet har programmerats eller kompletterats.
- Använd endast originaldelar vid idrifttagning eller komplettering av fjärrsystemet.
- Omgivningsvillkoren kan påverka fjärrsystemets räckvidd.
- Räckvidden kan påverkas om GSM-900-mobiler används samtidigt.

2.3 Dataskydd

När man använder en gateway med fjärrfunktionen överförs produktdata och information om rörelsekommandon till Hörmann-portalen. Läs informationen om dataskydd på portalen eller i appen.

3 Systemöversikt BiSecur Home

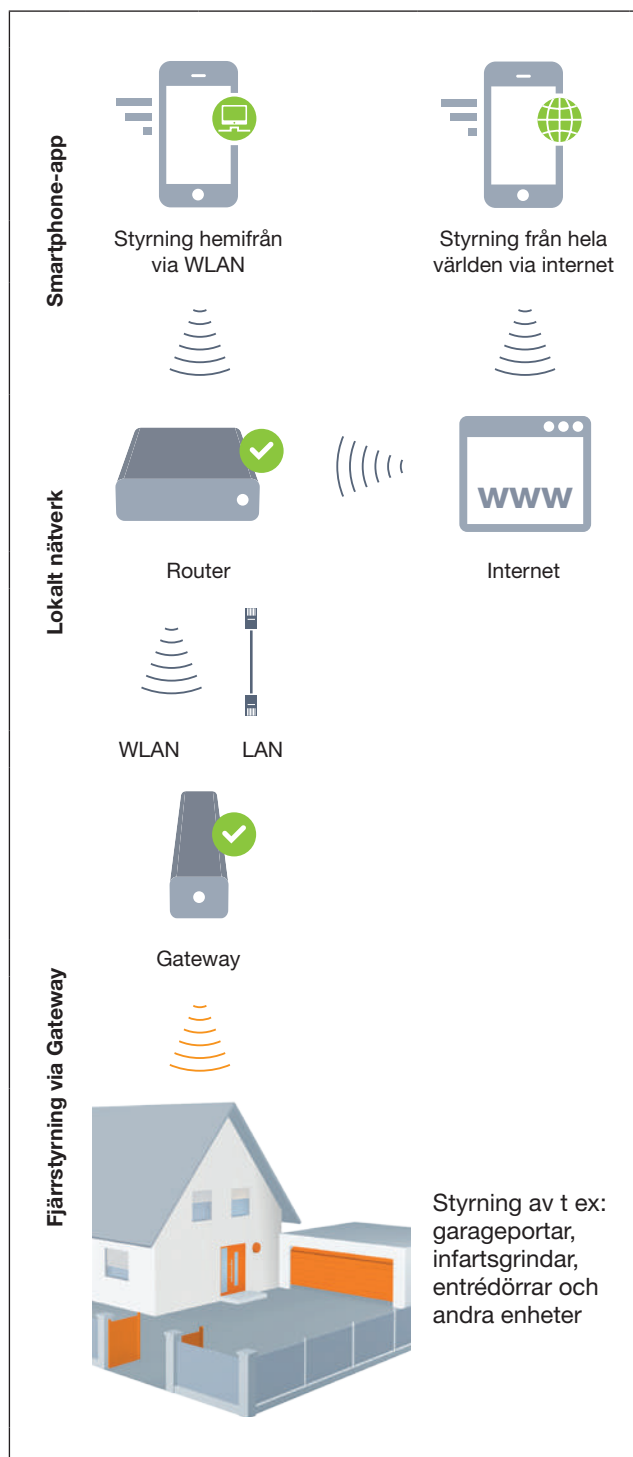

Se en kort film på:
www.bisecur-home.com/videos



4 Leveransomfattning

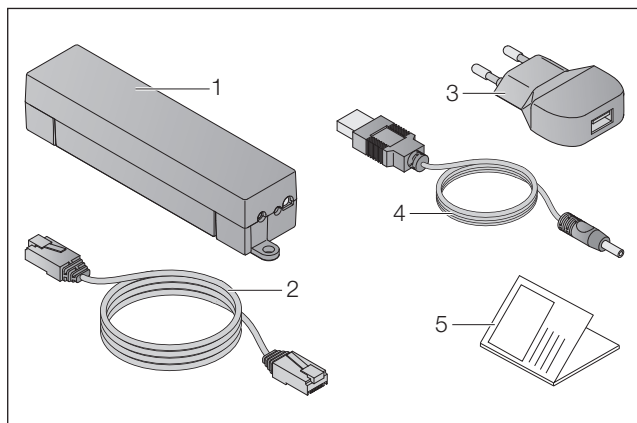

1. BiSecur Gateway
2. Nätverkskabel CAT 5E, 1 m
3. Nätadapter 100–240 V AC / 5 V DC / 1,0 A
4. Kabel från USB-A till DC
5. Snabbstartsguide för första användningstillfället

5 Beskrivning av gateway

Med Hörmann BiSecur Gateway kan du styra ditt port-/dörrmaskineri samt andra enheter med Hörmann-mottagare bekvämt med smartphone eller surfplatta. Dessutom visas port-/dörrpositionen samt tillståndet för dina enheter i appen.

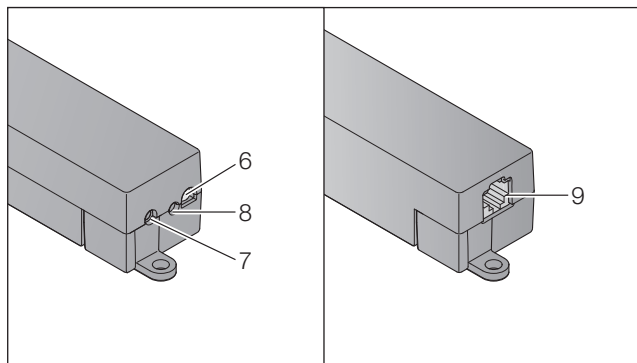

6. LED, flerfärgad
7. Knapp
8. Anslutning för nätadapter
9. Anslutning för nätverkskabel

5.1 LED-indikering

Grön (GN)

Status	Funktion
Blinkar	Vid spänning och tills aktiv anslutning till nätverket upprättats
	Gatewayen loggar in sig på nätverket
Lyser med fast sken	Aktiv anslutning till nätverket
Lyser i 5 sek.	God WLAN-mottagning

Blå (BU)

Status	Funktion
Lyser i 1 sek.	Förfrågan vid en kanal
Lyser i 2 sek.	En fjärrkod (BiSecur) sänds
Blinkar långsamt i 4 sek., Blinkar snabbt i 2 sek.	Gatewayen programmeras med en BiSecur-fjärrkod från fjärrkontrollen
Blinkar långsamt i 5 sek., Blinkar snabbt i 2 sek., Lyser länge	Reset

Röd (RD)

Status	Funktion
Lyser i 2 sek.	En fjärrkod (fast kod) sänds
Lyser i 5 sek.	Dålig WLAN-mottagning
Blinkar långsamt i 4 sek., Blinkar snabbt	Gateway programmeras med en fast fjärrkod från fjärrkontrollen

Blå (BU) och grön (GN)

Status	Funktion
Omväxlande blinkning	Statusförfrågan vid - flera frågor - flera kanaler

Blå (BU) och röd (RD)

Status	Funktion
15 sek. omväxlande blinkning	Överföring / sändning

Grön (GN) och röd (RD)

Status	Funktion
5 sek. omväxlande blinkning	Medelmåttig WLAN-mottagning

6 Idrifttagning av gateway

6.1 Systemkrav

6.1.1 Android

- från software-version 2.3
- min. 256 MB RAM

6.1.2 iOS

- från software-version iOS 6
- från iPod touch 5:e generationen
- från iPhone 4S
- från iPad 2
- från iPad mini

6.1.3 Lokalt nätverk

- Tillgång till internet med bredband
- Internetbrowser
 - Firefox från version 14
 - Chrome från version 22
 - Safari från version 4
 - Internet Explorer från version 10
 - Andra aktuella sökmotorer med stöd för javascript och CSS3
- WLAN-router
 - WLAN-standard IEEE 802.11b/g/n
 - Krypteringsnyckel WPA-PSK eller WPA2-PSK
 - Nätverksnamnet har inga mellanslag
 - Tillgång till ytterligare utgående enheter är tillåten
- Ledigt LAN-uttag på router
- Strömförsörjning (100–240 V AC / 50 / 60 Hz)
- Smartphone eller surfplatta med tillgång till App StoreSM eller GoogleTM play
- Placering med fjärranslutning till den enhet som ska användas.

6.2 Anslutning

Placering av din gateway:

- ▶ Kontrollera, att den den enhet som ska användas kan nås av fjärrkontrollen.

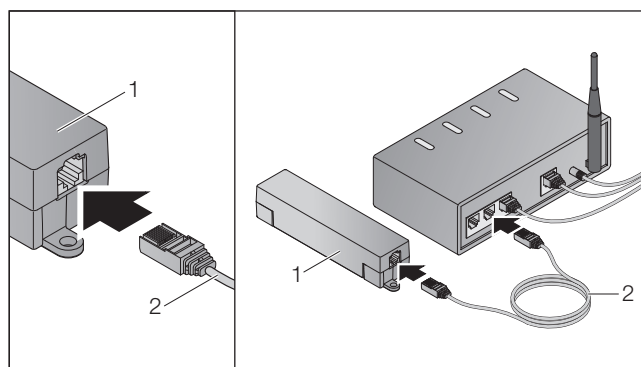

- ▶ Anslut gateway (1) med nätverkskabeln (2) till routern.

OBS!

Gatewayen kan förstöras om man använder en otillåten nätadapter.

Om en gateway inte används med vår nätadapter kan den skadas.

- ▶ Använd endast den medföljande nätadaptern eller andra reservdelar från oss.

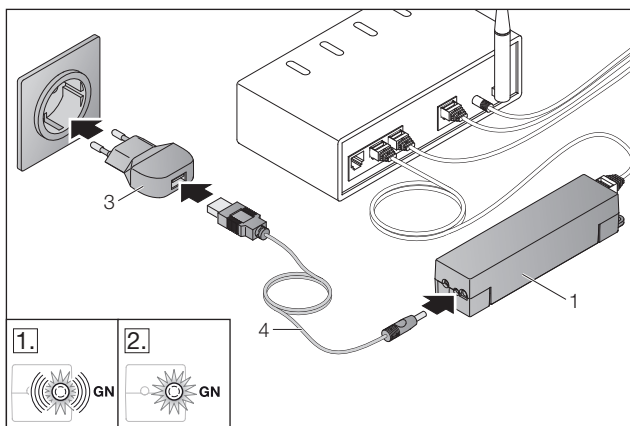

- ▶ Anslut gatewayen (1) med kabeln (4) och nätadaptern (3) till strömförsörjningen (100 - 240 V AC / 50 / 60 Hz).

1. LED blinkar grön:
 - Spänningen är ansluten.
 - Men det finns ännu inte någon aktiv anslutning till nätverket.
 - Anslutning till nätverket kan ta några sekunder.
2. LED lyser grön med ett fast sken:
 - Aktiv anslutning till nätverket finns.

Gateway är förberedd för LAN-drift.

7 BiSecur applikation (app)



Med appen kan du manövrera önskade enheter med din smartphone eller surfplatta, t ex garage- och infartsportsmaskinerier, dörrar samt andra enheter med Hörmann-mottagare.

Funktioner:

- Ställa in och hantera enheter
- Manövrera enheter
- Kontrollera status
- Ställa in scenarier
- Tilldela rättigheter
- E-mejlfunktion för kontakt med supporten
- Meddelanden från supporten

Appen BiSecur finns på App StoreSM och GoogleTM play.

7.1 Installera appen

- ▶ Installera BiSecur-appen på din smartphone/ surfplatta.

7.2 Ansluta Gateway

1. Se till att din smartphone/ surfplatta finns inom ditt lokala nätverk.
2. Starta appen
3. Välj **+**-symbolen.
 - Appen söker efter tillgängliga Hörmann gateways.
 - Detta förlopp kan ta några sekunder.
 - Alla befintliga gateways visas i en översikt.
4. Välj **OK**-knappen.
5. Välj din gateway.

Appens startsida öppnas.

ANMÄRKNING:

Av säkerhetsskäl ändra ditt lösenord efter första registreringstillfället.

För att använda enheten med appen ska följande steg följas:

- Lägg till önskad enhet
 - Överföra / programmera önskade funktioner
- ▶ Se kapitel 9



7.3 Hjälpfunktioner

För att underlätta användningen av appen finns en integrerad hjälpfunktion.



- ▶ Välj **?**-symbolen, för att aktivera eller avaktivera hjälpsidan.

7.4 Förklaring till app-symboler









Symbol	Betydelse / funktion
	Tillbaka
	Bearbeta
	Lägg till
	Sök WLAN-nätverk
	Status vid upprättande av WLAN-anslutning
	WLAN-anslutning finns
	Ingen WLAN-anslutning
	Aktivera
	Radera
	Uppdatera
	E-mejl till supporten

	Hjälpfunktioner
	Info-knapp
	Meddelanden från supporten







7.4.1 Systeminställningar

Symbol	Betydelse / funktion
	Portalinställningar
	Anslutning till lokalt nätverk
	Anslutning via internet







7.4.2 System och enheter

Symbol	Betydelse / funktion
	Garageport med vertikal drift (här: stängd)
	Garageport med horisontell drift (här: stängd)
	Slaggrind, 1 flygel (här: delvis öppen)
	Slaggrind, 2 flyglar (här: delvis öppen)
	Skjutport (här: delvis öppen)
	Dörr (här: stängd)
	Ljus (här: på)
	Eluttag (här: på)

7.4.3 Manövrera enheterna

Symbol	Betydelse / funktion
	Impuls
	Delöppning
	Maskineribelysning
	Portrörelse mot Öppen (beroende på utrustning)
	Portrörelse mot Stängd (beroende på utrustning)
	Automatisk drift
	Till / Från

7.4.4 Systemmeddelanden



Symbol	Betydelse / funktion
	OBS: Fel - Ingen referenspunkt
	Inga data tillgängliga
	- Automatisk stängning - Startfördröjning
	Färdriktningsindikering
	
	Stopp aktiv

7.5 Appens startsida

På startsidan finns följande menyer:

- Enheter
- Scenarier
- Inställningar
- Administrera användare

7.5.1 Enheter

Symbol	Betydelse / funktion
	Lägg till nya enheter
	Kontrollera enheternas status

	Döpa om enheter, Avaktivera svarsmeddelande, Programmera in ny kanal på enheten, radera hela enheter eller enskilda kanaler
---	---

En översikt över tillagda enheter visas i en lista med följande information:

- Beteckning
- Bild (taksjutport, slaggrind, skjutport, osv.)
- Aktuell status

16 funktioner kan totalt installeras per gateway.



Exempel för fyra funktioner:

- Impuls,
- Portrörelse mot Öppen,
- Portrörelse mot Stängd,
- Delöppning

Tillagda enheter kan direkt manövreras med de programmerade funktionerna.

Lägga till en enhet med Hörmann-mottagare, se kapitel 9.

7.5.2 Scenarier

Symbol	Betydelse / funktion
	Lägg till nytt scenario
	Döp om scenarier, Lägg till funktioner för enheten i ett scenario, Radera hela scenarier eller enskilda funktioner

Kombinera flera enskilda funktioner till ett scenario.

Med en knapptryckning kan du t ex

- Manövrera garageporten och infartsgrinden samtidigt.
- Styra entrédörren och tända ytterbelysningen samtidigt.
- Ställa in ventilationsläge för två garageportar samtidigt.

En översikt över tillagda scenarier och deras beteckning visas i en lista



När du väljer ett scenario utförs de sparade funktionerna omedelbart.

Ställa in scenarier, se kapitel 10.

7.5.3 Inställningar

- a. Programmerade kanaler
- b. Radera sparade inloggningsdata
Om du bekräftar radering av inloggningsdata med OK, måste du ange lösenordet igen när du väljer gateway.
- c. Ändra lösenord
- d. Snabbåtkomst
Om en gateway är aktiverad med snabbåtkomst, loggas appen in automatiskt om det går.
- e. Administrera popup-meddelanden
- f. Ändra gateway-namn
- g. WLAN

7.5.4 Administrera användare

Symbol	Betydelse / funktion
	Lägg till ny användare
	Aktivera användarrättigheter
	Bearbeta användare

Som administratör kan du bestämma vilka enheter som kan kontrolleras av vilka användare.

Exempel: När du är på semester kan din granne öppna infartsgrinden, men inte entrédörren och komma in i huset.

Lägga till ny användare och tilldela användarrättigheter, se kapitel 11.1.

7.5.5 Info-knapp

Info-knappen innehåller följande information och funktioner:

- a. Information (Allmänt, FAQ)
- b. Logga ut
- c. Online-hjälp
- d. Meddelanden

8 WLAN

8.1 Upprätta WLAN-drift mellan gateway och routern

Om din gateway befinner sig i omedelbar närhet av routern, och din enhet kan nås med fjärranslutningen kan båda enheter anslutas med LAN. Då kan du hoppa över detta kapitel.

Förutsättningar:

- Gateway är ansluten till routern med nätverkskabeln.
- Inställningarna för routern är korrekta, se kapitel 6.1.3.
- Tillgången till appen finns se kapitel 7.1.0
- Gatewayen och din smartphone / surfplatta finns inom ditt lokala nätverk.

1. Välj **Inställningar** på appens startsida.
 - **Inställningar** öppnas
2. Välj här **WLAN**.
 - Fönstret **WLAN-nätverk** öppnas.
3. Välj -symbolen.
 - Appen söker automatiskt efter aktiva WLAN-nätverk.
 - Upptäckta nätverk visas i ett nytt fönster.
4. Välj ditt WLAN-nätverk.
5. Ange lösenordet till ditt WLAN-nätverk.

ANMÄRKNING:

Endast upptäckta nätverk känns igen vid en automatisk sökning.

Om inte ditt önskade nätverk visas automatiskt måste det anslutas manuellt.

- ▶ Skriv in följande uppgifter:
 - a. Namn (SSID / Nätverksnamn)
 - b. Lösenord (Nätverk)

6. Välj **Anslutnings**-knappen.
 - Status visas.

Om anslutningen inte lyckades:

- ▶ Upprepa steg 4–6.

Om anslutningen lyckades kan gateway nås över WLAN.

7. Ta bort nätverkskabeln.
8. Logga ut från appen

Gatewayen är inställd för manövrering med smartphone / surfplatta i lokal WLAN-drift.

8.2 Kontrollera WLAN-signalstyrkan

Du kan kontrollera WLAN-signalstyrkan i gateway, för att hitta en så bra plats för din gateway som möjligt.

ANMÄRKNING:

Gatewayen kan inte användas medan WLAN-signalstyrkan kontrolleras.

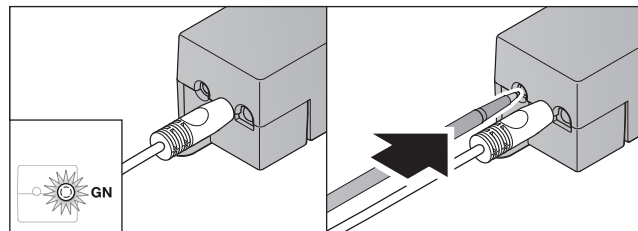

1. Gatewayen måste ha en aktiv nätverksanslutning.
 - LED lyser grön med ett fast sken.
2. Tryck kortvarigt 1 gång på knappen på gateway.
 - Den aktuella LED-visningen avbryts efter 5 sekunder.
 - WLAN-signalens styrka visas i 5 sekunder:

LED	Status	Funktion
Grön (GN)	Lyser i 5 sek.	God WLAN-mottagning
Grön (GN) och röd (RD)	Blinkar omväxlande i 5 sek.	Medelmåttig WLAN-mottagning
Röd (RD)	Lyser i 5 sek.	Dålig WLAN-mottagning

3. Gatewayen avslutar statusvisningen.
 - LED slocknar tillfälligt.

4. Gatewayen övergår till det driftläge den hade före kontrollen av signalstyrkan.
 - LED lyser grön med ett fast sken.

9 Lägga till en enhet med Hörmann-mottagare

En fjärranslutning mellan gateway och en enhet med Hörmann-mottagare ställs in via appen. Det finns två olika möjligheter att ställa in fjärranslutningen:

- a. Överföra en fjärrkod från fjärrkontrollen, se kapitel 9.1.
- b. Programmera en fjärrkod från gateway, se kapitel 9.2.

ANMÄRKNING:

Om du använder mottagaren ESE eller ESEI BiSecur med garageportmaskineriet SupraMatic (serie 3) och vill ha en statusvisning i procent, så måste fjärrkoden för den integrerade mottagaren (maskineriet) finnas på första kanalen på enheten (appen) som ska ställas in.

9.1 Överföra en fjärrkod från fjärrkontrollen

Förutsättningar:

- Gatewayen och din smartphone / surfplatta finns inom ditt lokala nätverk.
- Tillgången till appen finns, se kapitel 7.1.
- Enheterna som ska manövreras är inom räckhåll för fjärranslutning.

1. Välj på appens startsida **Enhet**.
2. Välj symbolen **+**, för att komma till menyn **Lägg till enhet**.
 - Fönstret **Lägg till enhet** öppnas.
3. Skriv in följande uppgifter:
 - a. Beteckning (t ex garageport)
 - b. Enhetstyp (t ex garageport med vertikal drift)
 - c. Kontrollrutan Svarsmöjlighet
Klicka bort bocken, om enheten inte har svarsmöjlighet.

ANMÄRKNING:

Ta reda på om din enhet har svarsmöjlighet. En lista på alla kompatibla maskinerier och mottagare samt systemkrav finns på www.bisecur-home.com

4. Tryck på knappen **Fortsätt**
 - Fönstret **Lägg till enhet** öppnas.

För att kunna programmera funktionen, måste fjärrkontrollen vars kod är programmerad på enheten befinna sig i närheten av gateway.

5. Tryck på den fjärrkontrollknapp vars kod ska överföras och håll knappen intryckt.

BiSecur	Fjärrkontrollens LED lyser med blått sken i 2 sekunder och slocknar sedan. Efter 5 sekunder blinkar LED omväxlande rött och blått.
Fast kod 868 MHz	LED på fjärrkontrollen lyser med fast rött sken.

6. Välj en funktion i appen, som enheten kan utföra. Den nya fjärrkoden tilldelas denna funktion.

BiSecur	LED på gateway blinkar långsamt med blått sken i 4 sek. När koden identifieras blinkar LED snabbt med blått sken.
Fast kod 868 MHz	LED på gatewayen blinkar långsamt med rött sken i 4 sek. När koden identifieras blinkar LED snabbt med rött sken.

7. Släpp fjärrkontrollknappen.

Programmera fler funktioner:

- ▶ Upprepa steg 5–7:
 - LED lyser grön
 - LED blinkar 2 gånger omväxlande för BiSecur: grön och blå
för fast kod: grön och röd
 - LED lyser grön med ett fast sken.
- 8. När överföringen är klar tryck på **OK**-knappen.

Gatewayen är inställd för manövrering med smartphone / surfplatta i det lokala nätverket.

ANMÄRKNING:

Om inte någon giltig fjärrkod känns igen inom 20 sekunder öppnas ett pop-up-fönster med information om att programmeringen av den valda kanalen inte lyckats.

9.2 Programmera en fjärrkod från gateway

Förutsättningar:

- Enheter med Hörmann-mottagare kan programmeras med BiSecur-fjärrkoder från gateway.
- Gateway och din smartphone/surfplatta befinner sig inom ditt lokala nätverk.
- Tillgången till appen finns, se kapitel 7.1.
- Gateway måste befinna sig i närheten av den enhet som ska programmeras. Enheterna som ska manövreras är inom räckhåll för fjärranslutning.

ANMÄRKNING:

Följ bruksanvisningen till respektive enhet för följande steg.

1. Välj på appens startsida **Enhet**.
2. Välj symbolen **+**, för att komma till menyn **Lägg till enhet**.
 - Fönstret **Lägg till enhet** öppnas.
3. Skriv in följande uppgifter:
 - a. Beteckning (t ex garageport)
 - b. Enhetstyp (t ex garageport med vertikal drift)
 - c. Kontrollrutan Svarsmöjlighet
Klicka bort bocken, om enheten inte har svarsmöjlighet.

VAR FÖRSIKTIG

Risk för personskador pga. oavsiktlig port- / dörrörelse

Under programmeringen av fjärrsystemet kan oavsiktliga port- / dörrörelser förekomma.

- ▶ Se till att det inte finns några personer eller föremål i anläggningens rörelseområde under programmering av fjärrstyrningen.

ANMÄRKNING:

Ta reda på om din enhet har svarsförmåga. En lista på alla kompatibla maskinerier och mottagare samt systemkrav finns på

www.bisecur-home.com

4. Tryck på knappen **Fortsätt**
 - Fönstret **Lägg till enhet** öppnas.
5. Aktivera kontrollrutan **Programmera fjärrkod**.
6. Aktivera funktionen "Programmera en fjärrkod" på enheten. Följ stegen som beskrivs i bruksanvisningen för respektive produkt.
7. Välj en funktion i appen, som enheten kan utföra. Den nya fjärrkoden tilldelas denna funktion.
8. När enheten är i programmeringsläget sänds fjärrkoden.
 - LED på gatewayen blinkar rött och blått i 15 sekunder.
9. När enheten identifierar en giltig kod signalerar den att programmeringen är klar.

Programmera fler funktioner:

- ▶ Upprepa steg 6–9:

10. Bekräfta med **OK**-knappen när programmeringen är klar.

Gatewayen är inställd för manövrering med smartphone / surfplatta i det lokala nätverket.

10 Ställa in scenarier

Kombinera flera enskilda funktioner till ett scenario, t ex Komma hem eller Ventilationsläge.

Förutsättning:

- Tillgången till appen finns, se kapitel 7.1.
 - Flera enheter och funktioner skall ställas in.
1. Välj symbolen **+** i **Scenarier**.
 2. Lägg till ett namn för det nya scenariot.
 3. Tryck på knappen **Lägg till**.
 - En översikt över tillgängliga enheter visas.
 4. Välj en enhet.
 - Ytterligare en översikt öppnas över de tidigare programmerade funktionerna i denna enhet.
 5. Välj önskad funktion.
 - Funktionens beteckning visas i översikten över detta scenario.

För att lägga till ytterligare enheter och funktioner:

- ▶ Upprepa steg 3–5:

6. Tryck på **OK**-knappen när det är klart.

Ett nytt scenario har ställts in.

11 Ställa in användare

En administratör och nio ytterligare användare kan läggas till för en gateway.

11.1 Lägg upp ny användare och tilldela användarrättigheter

Om en gateway används av flera enheter eller användare måste ytterligare användare läggas till.

Förutsättning:

- Tillgången till appen finns, se kapitel 7.1.
 - Du är anmäld som administratör.
1. Välj symbolen **+** i **Administrera användare**.
 2. Lägg till åtkomstdata för en ny användare:
 - a. Användarnamn
 - b. Lösenord
 - c. Upprepa lösenord
 3. Bekräfta inmatningen med **OK**-knappen.
 - Alla programmerade enheter visas.
 4. Välj vilka enheter den nya användaren ska få tillgång till.
 - För de valda enheterna visas symbolen ✓ i slutet av raden som bekräftelse.
 5. Tryck på **Spara**-knappen för att spara ditt val.

Användarrättigheter för manövrering i det lokala nätverket har ställts in.

11.2 Ställa in den nya användarens app för användning i det lokala nätverket

Förutsättning:

- Lösenordet för administratören har ändrats.
1. Installera BiSecur-appen på den nya användarens smartphone / surfplatta.
 2. Se till att smartphonen / surfplattan finns inom ditt lokala nätverk.
 3. Starta appen
 4. Välj **+**-symbolen.
 - Alla befintliga gateways visas i en översikt.
 5. Välj **OK**-knappen.
 6. Välj din gateway.
 7. Ange användarnamnet och tillhörande lösenord.
 - Appens startsida öppnas.

Den nya användarens app är inställd för användning i ditt lokala nätverk.

11.3 Ställa in den nya användarens app för fjärranvändning

Förutsättning:

- BiSecur-appen har installerats.
 - Gateway-driften genom Hörmann-portalen har upprättats se kapitel 12.1.
1. Välj alternativet **Administration** på Hörmann-portalen.
 2. Välj alternativet smartphones / surfplattor.
 3. Välj symbolen **+** för att lägga till en smartphone / surfplatta.
 4. Anteckna enhetens ID.
 5. Fyll i de obligatoriska fälten.
 6. Spara dina inmatningar.

7. Välj alternativet Tillgång i Hörmann-portalen.
8. Välj symbolen + för att lägga till en anslutning.
9. Välj smartphonen / surfplattan och gatewayen för att kunna upprätta fjärranslutningen.
10. Spara dina inmatningar.
11. Logga ut från Hörmann-portalen.
12. Kontrollera att din smartphone / surfplatta har en mobil dataanslutning.
13. Starta appen
14. Välj -symbolen.
15. Ange det enhets-ID som skapats automatiskt för den nya användaren och tillhörande lösenord i Hörmann-portalen.
16. Bekräfta portalinställningarna med **OK**-knappen.
 - Statusen visas.
17. Välj **OK**-knappen.
18. Välj din gateway.

Om anslutningen inte lyckades:

- ▶ Upprepa stegen 15 till 18.

Den nya användarens app är inställd för fjärranvändning.

12 Hörmann-portalen BiSecur Home

Via Hörmann-portalen kan du logga in din gateway och din smartphone / surfplatta för användning över hela världen via internet. Den unika inloggningen sker via en certifierad Hörmann-internetsida och garanterar högsta dataskyddssäkerhet.

12.1 Upprätta gateway-drift genom Hörmann-portalen

För att kunna använda gatewayen även från ett annat ställe, dvs utanför ditt lokala nätverk:

1. Gå in på Hörmann-portalen (www.bisecur-home.com).
2. Registrera dig
3. Följ anvisningarna i anslutningshjälpen och gör följande:
 - a. Registrera gateway
 - ▶ Ange MAC-adressen och koden för gateway. De står på etiketten på gateway.
 - ▶ Spara dina inmatningar.
 - b. Registrera smartphone/surfplatta
 - ▶ Välj symbolen + för att lägga till en smartphone / surfplatta.
 - ▶ Anteckna enhetens ID.

ANMÄRKNING:

Enhets-ID skapas automatiskt av systemet och måste, tillsammans med ditt valda lösenord, skrivas in i appen.

- ▶ Fyll i de obligatoriska fälten.
- ▶ Spara dina inmatningar.
 - c. Upprätta anslutning mellan smartphone / surfplatta och gateway
- ▶ Välj symbolen + för att lägga till en anslutning.
- ▶ Välj smartphonen / surfplattan och gatewayen för att kunna upprätta fjärranslutningen.
- ▶ Spara dina inmatningar.

För att registrera och administrera anslutning för fler gateways och smartphones / surfplattor.

1. Välj alternativet **Administration** på Hörmann-portalen.
2. Välj ett alternativ och utför det.
3. Logga ut från Hörmann-portalen.

12.2 Upprätta förbindelse mellan appen och Hörmann-portalen

1. Starta appen
2. Välj symbolen .
3. Ange det enhets-ID som skapats automatiskt för den nya användaren och ditt valda lösenord i Hörmann-portalen.
4. Bekräfta dina portalinställningar med **OK**-knappen.
 - Statusen visas.
5. Välj **OK**-knappen.
6. Välj din gateway.

Om anslutningen inte lyckades:

- ▶ Upprepa stegen 3 till 6.

När anslutningen lyckats är det möjligt att manövrera via portalen.

12.3 Navigera på Hörmann-portalen

Katalog	Underkatalog	Beskrivning
Startsida		Navigationsöversikt
Anslutningsguide		Denna guide leder dig genom anslutningsprocessen.
Inställningar	Logga in / Logga ut	<ul style="list-style-type: none"> Logga in Logga in på portalen. Logga ut Logga ut från portalen.
	Registrera	Ange dina personuppgifter för att registrera dig.
	Redigera*	Redigera informationen under dessa punkter: <ul style="list-style-type: none"> Användarkonto Kontaktinformation Protokollinställningar
	Återställa lösenord	Begär din åtkomstinformation <ul style="list-style-type: none"> Användarnamn Lösenord
Administration*	Gateways	Administrera dina gateways här.
	Smartphones	<ul style="list-style-type: none"> Administrera de mobila enheterna (smartphones, surfplattor) för fjärranvändning på din gateway. Enhets-ID skapas automatiskt av systemet och måste, tillsammans med ditt valda lösenord, skrivas in i appen.
	Anslutningar	Administrera anslutningar mellan mobila enheter och registrerade gateways.
Protokoll*	Gateway	Öppna protokollen för gateway-anslutningarna för att kunna se dem.
	Smartphones / surfplattor	Öppna protokollen för smartphonens / surfplattans anslutningar för att kunna se dem.
Anvisning för installation och drift		Ladda ner handboken för BiSecur Home som PDF-fil.
FAQs		Sammanställning av ofta förekommande frågor (F requently A s ked Q uestions, FAQs) och deras svar.
Systemkomponenter		Översikt över kompatibla maskinerier, mottagare och enheter
Videor		Korta filmer om t ex gateway-installation
Impressum		Ansvarig för innehållet
Dataskydd		Information om dataskydd från dataskyddsavdelningen hos Hörmann KG
Användarvillkor		Användarvillkor <ul style="list-style-type: none"> Hörmann-portalen "BiSecur Home" App för BiSecur

* Denna katalog kan bara läsas av administratören.

13 Information och hjälp

Mer information om installation och drift av gatewayen finns på www.bisecur-home.com

Information om hur appen används hittar du med info-knappen 

Störning	Källa	Möjlig orsak	Åtgärd
Anmäld användare är utloggad.	App	Anmälan görs med endast en användare till flera olika smartphones / surfplattor.	<ul style="list-style-type: none"> ▶ Lägg till fler användare.
Detta pop-up-fönster öppnas: Misslyckades Din datorförbindelse har inte tillräcklig kapacitet för denna användning	App	Smartphone / surfplatta befinner sig utanför WLAN-räckvidden.	<ul style="list-style-type: none"> ▶ Byt till en annan mobil dataanslutning. ▶ Upprätta WLAN-anslutningen igen.
		Smartphone / surfplatta ansluts inte till nätleverantören.	<ul style="list-style-type: none"> ▶ Upprätta den mobila dataanslutningen igen.
		Smartphone / surfplattan befinner sig i ett område mellan WLAN-förbindelsen och den mobila dataförbindelsen.	<ul style="list-style-type: none"> ▶ Upprätta en dataförbindelse inom t ex mottagningsområdet för er router.
		Smartphone / surfplattan har en dålig eller ingen dataförbindelse.	<ul style="list-style-type: none"> ▶ Upprätta en dataförbindelse, genom att t ex gå ur radioskuggan.
		Appen har inte stängts av efter WLAN-anslutningen av gateway.	<ul style="list-style-type: none"> ▶ Logga ut från appen ▶ Starta appen igen.
Statusmeddelande visas med fördröjning.	App	Svar från enheten störs och fördröjs därför eller visas inte alls.	<ul style="list-style-type: none"> ▶ Uppdatera dataförbindelsen med symbolen .
Statusmeddelandet visas inte i procent.	App	Den integrerade mottagaren (maskineriet) har inte överfört /programmerat fjärrkoden eller gjort det på ett felaktigt sätt.	<ul style="list-style-type: none"> ▶ Endast för garageportsmaskineri SupraMatic serie 3 (från softwareindex Bi) och ProMatic serie 3 (från softwareindex Bi): Fjärrkoden för den integrerade mottagaren (maskineri) måste befinna sig på den första kanalen på den enhet (app) som ska anslutas.
		Enheten stödjer inte denna funktion.	<ul style="list-style-type: none"> ▶ En översikt över kompatibla maskinerier, mottagare och enheter finns på www.bisecur-home.com.
Inget statusmeddelande visas.	App	Enheten kan inte nå. Svarsmöjlighet är inte aktiverad för enheten. Enheter med fast kod 868 MHz har inte någon svarsmöjlighet.	<ul style="list-style-type: none"> ▶ Kontrollera enheten.
			<ul style="list-style-type: none"> ▶ Aktivera svarsmöjlighet för enheten.
			<ul style="list-style-type: none"> ▶ Uppdatera till BiSecur fjärr med HET-E2 BS.
Någon ytterligare enhet kan inte läggas till resp. befintlig enhet kan inte hanteras.	App	Tillgången till gateway sker över portalen.	<ul style="list-style-type: none"> ▶ Anmäl dig till gateway genom det lokala nätverket.
		Tillgången till gateway görs inte som administratör utan som användare.	<ul style="list-style-type: none"> ▶ Anmäl dig till gateway som administratör.
			<ul style="list-style-type: none"> ▶ Kontakta administratören för din gateway.
Enheter visas när appen startas.	App	Snabbåtkomst för gateway aktiverades.	<ul style="list-style-type: none"> ▶ Avaktivera snabbåtkomsten för denna gateway under inställningar.

Störning	Källa	Möjlig orsak	Åtgärd
Användare för en gateway kan inte ändras. Efter val av gateway visas startsidan direkt.	App	Användarens login-uppgifter har sparats.	► Radera sparade login-uppgifter under inställningar.
Visat språk i appen har ändrats till engelska.	App	Språket för din smartphone / surfplatta står på automatiskt eller på ett språk som inte kan hanteras av appen.	► Ställ in språket i din smartphone / surfplatta på tyska eller på önskat språk.
Vid val av BiSecur gateway visas meddelandet: • Kommunikationen med gateway misslyckades • Det användarnamn eller lösenord som angetts är felaktigt.	App	BiSecur gateway och din smartphone / surfplatta finns inte inom samma lokala nätverk. Vid första anslutningen av BiSecur gateway finns redan följande tillgångsdata på gatewayen. Användarnamn: "admin" Lösenord: "0000"	► Se till att BiSecur gateway och din smartphone / surfplatta finns inom samma lokala nätverk. ► Återställ BiSecur gateway till fabriksinställning.
BiSecur gateway bör föras över till ett annat WLAN, detta fungerar inte.	App	WLAN är redan inställd	► Anslut gateway med nätverkskabeln till routern. Se till att din smartphone/surfplatta finns inom det nya nätverket och att det tidigare nätverket är avaktiverat. ► Rikta in gateway igen.
 -symbolen visas	App	Efter ett spänningsbortfall eller när portmaskineriets kraftbegränsning aktiverats.	► Gör en referenskörning för portmaskineriet.
Vid val av gateway visas inte något gateway resp. inte den gateway som söks.	Gateway	Gateway och din smartphone / surfplatta finns vid anslutningen inte inom samma nätverk. Vid anslutningen har gateway ingen LAN-förbindelse till nätverket.	► Se till att gateway och smartphone resp. surfplatta finns inom samma nätverk. ► Upprätta en anslutningen mellan gateway och routern med hjälp av nätverkskabeln.
LED blinkar grön med fast sken: Gateway ansluts inte automatiskt till routern.	Gateway	Gateway kan inte ansluta på grund av router-inställningarna.	► Kontrollera router-inställningar och se om andra deltagare i nätverket kan anslutas.
WLAN-anslutning kan inte upprättas.	Router	Mixed-läge (WPA / WPA2) är inställt på routern. I router-inställningen innehåller SSID (nätverksnamnet) ett mellanslag. Felaktig radiofrekvens för WLAN-signalen är inställd i routern.	► Ställ in säkerhetskrypteringen på WPA eller WPA2. * ► Skriv in ett SSID (nätverksnamn) utan mellanslag i router-inställningen. * ► Ställ in radiofrekvensen för routern på 2,4 GHz. *
Routern kan inte nås.	Router	Det går inte att ansluta gateway till internet.	► Kontrollera router-inställningarna.
När gateway läggs till visas ett meddelande, om att denna gateway redan är tilldelad. Men den visas ändå inte i gateway-anslutningar.	Portal	MAC-adressen för denna gateway används redan av ett annat användarkonto.	► Kontrollera gateway-anslutningen i varje användarkonto som tilldelats. ► Kontakta administratören för Hörmanns portalserver.

* En ändring kan innebära att ytterligare enheter anslutna i WLAN inte längre är anslutna till det lokala nätverket.

Störning	Källa	Möjlig orsak	Åtgärd
En anslutning till gateway utanför det lokala nätverket med hjälp av en mobil dataanslutning kan inte göras.	App	Fel i fjärr- / dataanslutning	▶ Upprätta en mobil dataanslutning med smartphone / surfplatta.
		Smartphonen / surfplattan har ingen internetanslutning.	
	Portal	Gateway är inte registrerad i portalen.	▶ Registrera gateway.
		Smartphonen / surfplattan är inte registrerad i portalen.	▶ Registrera smartphone / surfplatta.
		Tillgången till smartphone / gateway är in upprättad / inte korrekt upprättad.	▶ Upprätta tillgången korrekt.

Störning	Källa	Möjlig orsak	Åtgärd
En anslutning till gateway utanför det lokala nätverket med hjälp av en mobil dataanslutning kan inte göras.	Router	<p>Problem med IP-adressen från DHCP-området</p> <p>Gäller vid UMTS- / LTE-routrar eller repeatar.</p>	<p>► Skriv in tilldelad MAC-IP-adress för gateway i routern och ange en fast IP-adress (utanför DHCP-området) för gateway. Rekommendation, går inte för alla routrar.</p> <p>► Ta reda på routerns DHCP-område.</p> <p>► Ta reda på IP-adressen för gateway genom appen.</p> <p>► För in din IP-adress i din webbläsare.</p> <p>► Avaktivera på webbservern för gatewayen under LAN-inställningar: DHCP LAN / WLAN.</p> <p>► Ange på webbservern för gateway en fast IP-adress för LAN / WLAN (utanför DHCP-området).</p>
		<p>Inställd Firewall på routern blockerar dataförbindelsen till gateway.</p>	<p>► Ange en fast IP-adress för gateway och frige firewall för gateway. När firewall frigivits måste följande protokoll aktiveras och följande portar frigges:</p> <ul style="list-style-type: none"> • Intern kommunikation (app och gateway finns inom samma nätverk): <ul style="list-style-type: none"> - Port 80 (Server, HTTP) - Port 4000 (Server, prop. protokoll via TCP) • Externe Kommunikation (appen finns i ett annat resp. ett mobilt nätverk): <ul style="list-style-type: none"> - Port 443 (TLS) - UDP (standardport) - DNS (standardport) • Host Adress för gateway (krävs för gateway för att kunna kommunicera över portalen) <ul style="list-style-type: none"> - sslbaseclan.itbcloud.de (TLS, prop. protokoll) - Tidsförfrågan: pool.ntp.org <p>DNS: genom dynamisk angivelse genom gateway eller statiskt angivet av webbsida för gateway.</p>

14 Gateway-reset

Gatewayen kan återställas till fabriksvärdena genom följande steg.

- Tryck på knappen och håll den nedtryckt.
 - LED blinkar långsamt med blått sken i 5 sek.
 - LED blinkar snabbt med blått sken i 2 sek.
 - LED lyser blått länge.
- Släpp upp knappen.
Gatewayen har återställts till leveransstatusen.



ANMÄRKNING:

Om man släpper upp knappen i förtid, avbryts reset-funktionen och koderna raderas inte.

15 Radera gatewayen

Om en gateway inte behövs längre, måste den raderas på två ställen.

15.1 Radera i appen

- Starta appen
 - Gateway-översikten öppnas.
- Välj -symbolen.
 - Bakom den inaktiva gatewayen visas symbolen .
- Välj symbolen  bakom den gateway som ska raderas / ominstalleras.
 - Fönstret **Radera gateway** öppnas.
- Bekräfta raderingen med **Ja**.

15.2 Radera på portalens server

Logga in på portalens server.

- Välj alternativet **Administration** på Hörmann-portalen.
- Välj alternativet **Gateways**.
 - Då öppnas en sida där du kan lägga till, redigera, se och radera dina gateways.
- Välj symbolen  bakom den gateway som ska raderas.
- Bekräfta raderingen med **OK**.

16 Rengöring

OBS!

Skador på gatewayen på grund av felaktig rengöring
 Olämpliga rengöringsmedel kan skada höljet.

- Rengör endast gatewayen med en ren, mjuk trasa.

17 Avfallshantering



Elektrisk och elektronisk utrustning samt batterier får inte slängas tillsammans med hushålls- och restavfall, utan måste lämnas till en särskild återvinningsstation.

18 Tekniska data

18.1 Gateway

Typ	Sändarenhet BiSecur Gateway
Frekvens	868 MHz BiSecur och 868 MHz fast kod
Spänningsförsörjning	5 V DC
max. effektförbrukning	2 W
Gränssnitt	RJ-45 (Ethernet)
Skyddsklass	III
Skyddsklass	IP20
Tillåten omgivningstemperatur	-20 °C till +60 °C

18.2 Nätadapter

Spänningsförsörjning	100–240 V AC / 50 / 60 Hz
Utgångsspänning	5 V DC
max. effektförbrukning	5 W

Skyddsklass	II
Skyddsklass	IP20

19 EG-försäkran om överensstämmelse

i enlighet med Radio Equipment Directive (RED) 2014/53/EU

Härmed förklarar vi,

företaget Hörmann KG Verkaufsgesellschaft
 Upheider Weg 94-98
 D-33803 Steinhagen

att denna

produkt Sändarenhet för enheter
 med Hörmann-mottagare

Produkt-beteckning	BiSecur Gateway
Typbeteckning	BiSecur Gateway LAN / WLAN

genom sin utformning och sin konstruktion och i det utförande som den tillhandahålls av oss överensstämmer med grundläggande krav och andra relevanta föreskrifter i direktivet Radio Equipment Directive (RED) 2014/53/EU.

Vid otillåten förändring av enheten förlorar denna försäkrans giltighet.

Tillämpade och åberopade normer och specifikationer

EN 60950-1

EN 62311

ETSI EN 301 489-1

ETSI EN 301 489-3

ETSI EN 300 220-1

ETSI EN 300 220-2

ETSI EN 300 328

Denna produkt får användas i alla EU-länder, Norge, Schweiz och övriga länder.

Steinhagen, den 2016-06-13



ppa. Axel Becker
Företagsledningen

Sisältö

1	Käyttöohjetta koskevia ohjeita.....	257	12	Hörmann-portaali BiSecur Home.....	266
1.1	Käytetyt varoitukset.....	257	12.1	Yhdyskäytäväkäytön luominen Hörmann- portaalin kautta.....	266
2	Turvallisuusohjeet.....	257	12.2	Yhteyden luominen sovelluksen ja Hörmann- portaalin välille.....	266
2.1	Määräysten mukainen käyttö.....	257	12.3	Navigointi Hörmann-portaalissa.....	267
2.2	BiSecur Gateway -yhdyskäytävän käyttöä koskevia turvallisuusohjeita.....	257	13	Lisätietoja ja apua.....	268
2.3	Tietosuoja huomautus.....	258	14	Laitereset yhdyskäytävässä.....	272
3	Järjestelmän yleiskatsaus BiSecur Home...258		15	Yhdyskäytävän poistaminen.....	272
4	Toimitussisältö.....	259	15.1	Poistaminen sovelluksesta.....	272
5	Yhdyskäytävän kuvaus.....	259	15.2	Poistaminen portaalin palvelimelta.....	272
5.1	LED-näyttö.....	259	16	Puhdistus.....	272
6	Yhdyskäytävän käyttöönotto.....	260	17	Hävittäminen.....	272
6.1	Järjestelmälle asetetut edellytykset.....	260	18	Tekniset tiedot.....	272
6.1.1	Android.....	260	18.1	Yhdyskäytävä.....	272
6.1.2	iOS.....	260	18.2	Verkkolaite.....	272
6.1.3	Kotiverkko.....	260	19	EY-vaatimusten mukaisuusvakuutus.....	272
6.2	Liitäntä.....	260			
7	BiSecur-sovellus (App).....	260			
7.1	Sovelluksen asentaminen.....	261			
7.2	Yhdyskäytävän asetusten tekeminen.....	261			
7.3	Aputoiminto.....	261			
7.4	Sovelluksen symbolien selitykset.....	261			
7.4.1	Järjestelmäasetukset.....	261			
7.4.2	Laitteistot ja laitteet.....	261			
7.4.3	Laitteiden käyttö.....	262			
7.4.4	Järjestelmäilmoitukset.....	262			
7.5	Sovelluksen pääsivu.....	262			
7.5.1	Laitetaso.....	262			
7.5.2	Tilannetaso.....	262			
7.5.3	Asetustaso.....	262			
7.5.4	Käyttäjähallintataso.....	263			
7.5.5	Info-painike 	263			
8	WLAN.....	263			
8.1	WLAN-käytön luominen yhdyskäytävän ja reitittimen välille.....	263			
8.2	WLAN-signaalin voimakkuuden tarkistaminen.....	263			
9	Hörmann-vastaanottimella varustetun laitteen lisääminen.....	264			
9.1	Radiokoodin opettaminen käsilähettimestä....	264			
9.2	Radiokoodin opettaminen yhdyskäytävästä....	264			
10	Tilanteiden luominen.....	265			
11	Käyttäjien luominen.....	265			
11.1	Uuden käyttäjän luominen ja käyttäjäoikeuksien myöntäminen.....	265			
11.2	Uuden käyttäjän sovelluksen asetusten tekeminen kotiverkossa tapahtuvaa käyttöä varten.....	265			
11.3	Uuden käyttäjän sovelluksen asetusten tekeminen etäkäyttöä varten.....	265			

Tämän dokumentin luovuttaminen kolmansille tahoille tai sen kopioiminen, sen sisällön käyttö tai tietojen välittäminen eteenpäin on kiellettyä, mikäli sitä ei ole nimenomaisesti sallittu. Kiellon noudattamatta jättäminen velvoittaa korvausvaatimusten maksamiseen. Kaikki patentointia ja käyttömallien tai näytemallien kirjaamista koskevat oikeudet pidätetään. Oikeudet muutoksiin pidätetään.



Hyvä asiakas,
kiitos, että valitsit korkealaatuisen tuotteemme.

1 Käyttöohjetta koskevia ohjeita

Lue käyttöohje huolellisesti läpi, sillä se sisältää tärkeää tuotetietoa. Noudata kyseisiä ohjeita ja erityisesti turvallisuusohjeita ja varoituksia.

Säilytä käyttöohje huolellisesti ja varmista, että se on aina saatavilla sekä tuotteen käyttäjien nähtävillä.

1.1 Käytetyt varoitukset

	<p>Yleinen varoitussymboli merkitsee vaaraa, joka voi johtaa loukkaantumiseen tai kuolemaan. Yleistä varoitussymbolia käytetään tekstiosassa yhdessä seuraavassa kuvattujen vaaratasojen kanssa. Kuvaosassa on lisäksi tekstiosan selityksiin viittaavia lisätietoja.</p>
	<p>VAROITUS</p>
<p>Merkitsee vaaraa, joka voi johtaa kuolemaan tai vakavaan loukkaantumiseen.</p>	
<p>VAROITUS</p>	
<p>Merkitsee vaaraa, joka voi johtaa tuotteen vaurioitumiseen tai tuhoutumiseen.</p>	

2 Turvallisuusohjeet

2.1 Määräysten mukainen käyttö

BiSecur-yhdyskäytävä on kaksisuuntainen lähetysyksikkö

- oven käyttölaitteiden ja radio-ohjattavien lisävarusteiden ohjaamiseen
- sen hetkisen asennon kyselyyn

Sitä käytetään liityntänä asiakkaan kotiverkon ja Hörmann-vastaanottimilla varustettujen laitteiden välillä.

Muut käyttötavat eivät ole sallittuja. Valmistaja ei vastaa vaurioista, jotka aiheutuvat määräysten vastaisesta tai väärästä käytöstä.

2.2 BiSecur Gateway -yhdyskäytävän käyttöä koskevia turvallisuusohjeita

	<p>VAROITUS</p>
<p>Oven/portin liikkeistä aiheutuva loukkaantumisaara Mikäli BiSecur App -sovelluksen ohjaus tapahtuu älypuhelimien/tabletin välityksellä, oven liikkeet voivat aiheuttaa henkilöiden loukkaantumisen.</p> <ul style="list-style-type: none"> ▶ Varmista, että älypuhelin/tabletti ei pääse lasten käsiin ja että sitä käyttävät vain henkilöt, jotka ovat saaneet ohjeistusta kauko-ohjatun laitteiston toimintojen suhteen. ▶ Sovellusta on käytettävä yleisesti ottaen näköetäisyydeltä oveen/porttiin, mikäli ovesa/portissa on vain yksi turvalaite! ▶ Radio-ohjatuista ovista/porteista saa ajaa vasta, kun ovi/portti on Auki-pääteasennossa! ▶ Älä koskaan jää seisomaan oven/portin liikealueelle. 	

	<p>VARO</p>
<p>Laitteiden tahattoman päällekytkennän aiheuttama vaara</p> <p>Laitteiden kauko-ohjaus voi aiheuttaa tahattoman päällekytkennän, mistä johtuen esim. koneet voivat käynnistyä.</p> <ul style="list-style-type: none"> ▶ Varmista, että laitteiden kauko-ohjaus ei aiheuta vaaroja henkilöille tai esineille tai että kyseiset vaarat on estetty turvalaitteilla. ▶ Noudata kauko-ohjattujen laitteiden valmistajien käyttöohjeita. ▶ Koneet eivät saa voida käynnistyä tahattomasti. 	

<p>VAROITUS</p>
<p>Ympäristötekijöiden vaikutus toimintaan</p> <p>Ohjeiden noudattamatta jättäminen voi vaikuttaa toimintaan!</p> <p>Suojaa yhdyskäytävä seuraavilta vaikutuksilta:</p> <ul style="list-style-type: none"> • suora auringonpaiste (ympäristön sallittu lämpötila: -20 °C – +60 °C) • kosteus • pöly

OHJEITA:

- Suorita radiojärjestelmän ohjelmoinnin tai laajennuksen jälkeen toimintatarkastus.
- Radiojärjestelmän käyttöönottoon ja laajennukseen saa käyttää vain alkuperäisosa.
- Paikalliset olosuhteet voivat vaikuttaa radiojärjestelmän kantamaan.
- GSM-900-matkapuhelinten samanaikainen käyttö saattaa häiritä kantamaa.

2.3 Tietosuojahuomautus

Kun yhdyskäytävää ohjataan etäkäytöllä, samalla lähetetään tuotteen perustietoja ja kytkemisiin liittyviä tietoja Hörmann-portaaliin.

Ota huomioon portaalissa ja sovelluksessa mainitut tietosuojahuomautukset.

3 Järjestelmän yleiskatsaus BiSecur Home

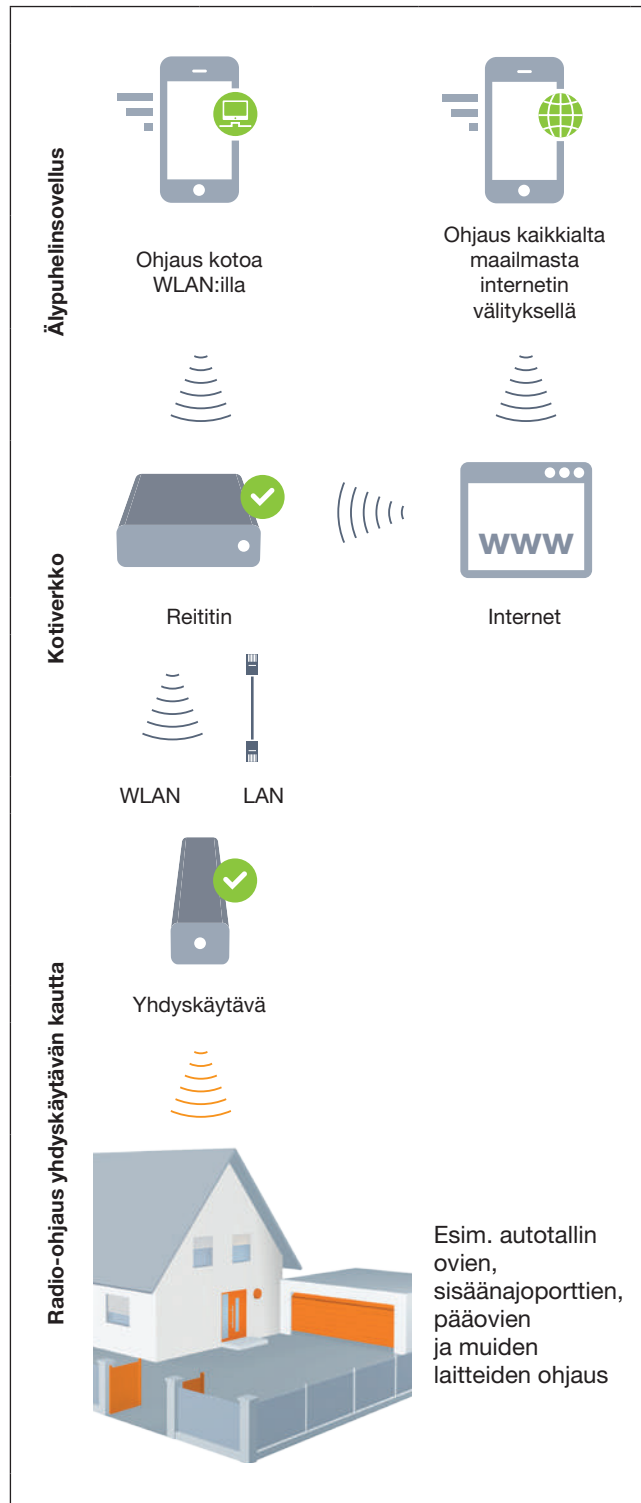

Ks. lyhytfilmi osoitteessa:
www.bisecur-home.com/videos



4 Toimitussisältö

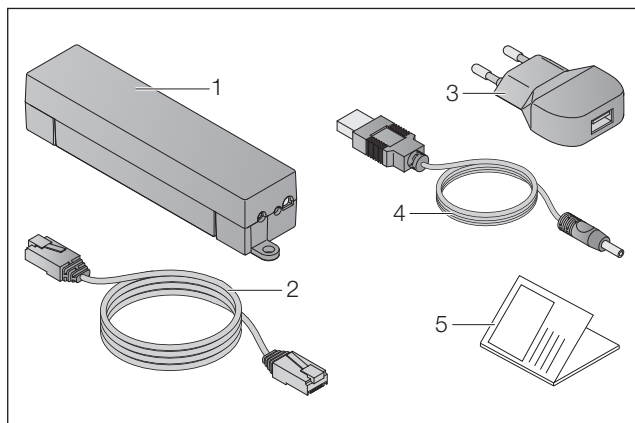

1. BiSecur-yhdyskäytävä
2. Verkkoakaapeli CAT 5E, 1 m
3. Verkkoalaite 100–240 V AC / 5 V DC / 1,0 A
4. Kaapeli USB-A – DC
5. Pikaohje ensimmäistä käyttöönottoa varten

5 Yhdyskäytävän kuvaus

Hörmann BiSecur -yhdyskäytävällä voi ohjata Hörmann-vastaanottimella varustettuja oven käyttölaitteita sekä muita laitteita mukavasti älypuhelimella tai tabletilla. Sen lisäksi sovellus näyttää oven/portin asennon sekä laitteiden tilan.

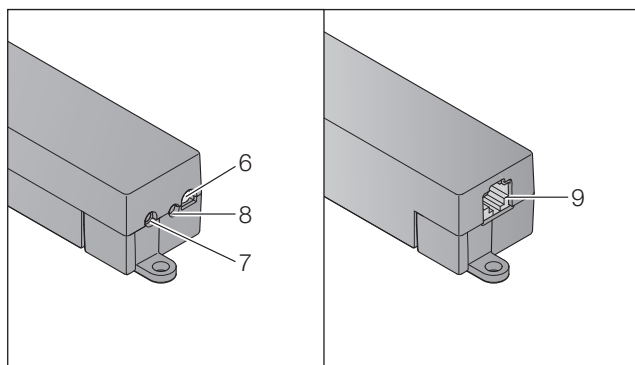

6. LED, moniväri
7. Painike
8. Verkkolaitteen liitântä
9. Verkkoakaapelin liitântä

5.1 LED-näyttö

Vihreä (GN)

Tila	Toiminto
vilkkuu	Jännitteen kytkemisen jälkeen, kunnes aktiivinen yhteys verkkoon on luotu Yhdyskäytävä kirjautuu verkkoon
palaa jatkuvasti	Aktiivinen yhteys verkkoon
palaa 5 sek.	Hyvä WLAN-yhteys

Sininen (BU)

Tila	Toiminto
palaa 1 sek.	Tilakysely kanavalla
palaa 2 sek.	Radiokoodi (BiSecur) lähetetään
vilkkuu 4 sek. hitaasti, vilkkuu 2 sekuntia nopeasti	Yhdyskäytävä oppii BiSecur-radiokoodin käsilähtetimestä
vilkkuu 5 sek. hitaasti, vilkkuu 2 sek. nopeasti, palaa pitkään	Laitteen nollaus

Punainen (RD)

Tila	Toiminto
palaa 2 sek.	Radiokoodi (kiinteä koodi) lähetetään
palaa 5 sek.	Huono WLAN-yhteys
vilkkuu 4 sek. hitaasti, vilkkuu hitaasti	Yhdyskäytävä oppii kiinteän radiokoodin käsilähtetimestä

Sininen (BU) ja vihreä (GN)

Tila	Toiminto
vaihteleva vilkkuminen	Tilakysely - monta kyselyä - monta kanavaa

Sininen (BU) ja punainen (RD)

Tila	Toiminto
15 sek. vaihteleva vilkkuminen	Opettamis-/lähettämistila

Vihreä (GN) ja punainen (RD)

Tila	Toiminto
5 sek. vaihteleva vilkkuminen	Keskitasoinen WLAN-yhteys

6 Yhdyskäytävän käyttöönotto

6.1 Järjestelmälle asetetut edellytykset

6.1.1 Android

- alkaen ohjelmistoversiosta 2.3
- väh. 256 MB RAM

6.1.2 iOS

- alkaen ohjelmistoversiosta iOS 6
- alkaen iPod touchin 5. sukupolvesta
- alkaen iPhone 4S:stä
- alkaen iPad 2:sta
- alkaen iPad ministä

6.1.3 Kotiverkko

- Laajakaista-internetyhteys
- Internetselain
 - Firefox alkaen versiosta 14
 - Chrome alkaen versiosta 22
 - Safari alkaen versiosta 4
 - Internet Explorer alkaen versiosta 10
 - muut sen hetkiset Javascript- ja CSS3-tuetut verkkoselaimet
- WLAN-reititin
 - WLAN-standardi IEEE 802.11b/g/n
 - salaus WPA-PSK tai WPA2-PSK
 - verkon nimessä ei ole välilyöntejä
 - muiden loppulaitteiden pääsy on sallittu
- Vapaa LAN-liitäntä reitittimessä
- Jännitteensyöttö (100–240 V AC / 50 / 60 Hz)
- Älypuhelin tai tabletti, jossa on pääsy App StoreenSM tai GoogleTM playhin
- Sijaintipaikka, josta on radioyhteys ohjattavaan laitteeseen.

6.2 Liitäntä

Yhdyskäytävän sijaintipaikka:

- Varmista, että käytettävät laitteet ovat valitussa sijaintipaikassa radio-ohjauksen saavutettavissa.

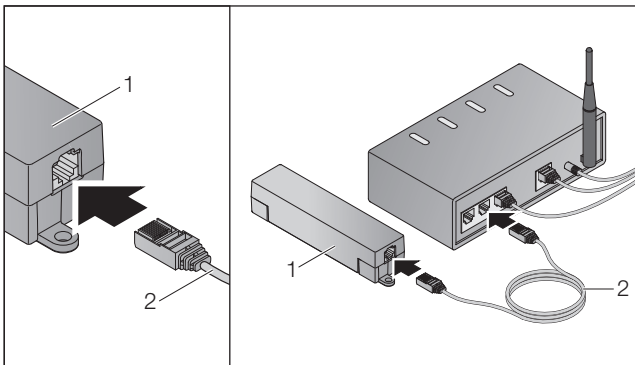

- Liitä yhdyskäytävä (1) verkkokaapelilla (2) reitittimeen.

VAROITUS

Yhdyskäytävän tuhoutuminen ohjeiden vastaisen verkkolaitteen käytön vuoksi.

Mikäli yhdyskäytävää ei käytetä Hörmannin verkkolaitteella, se voi aiheuttaa vaurioita.

- Käytä ainoastaan toimitukseen sisältyvää verkkolaitetta tai Hörmann-varaosia.

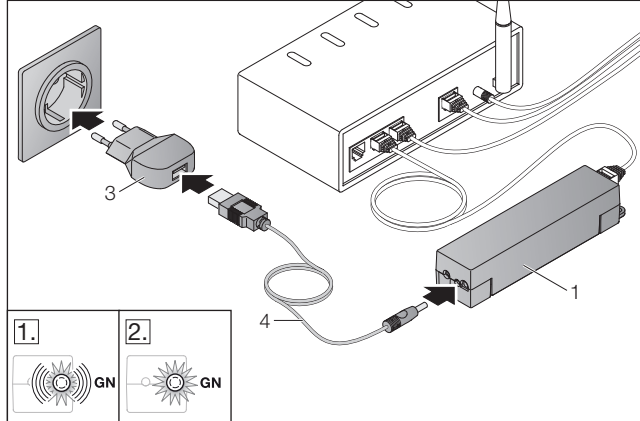

- Kytke yhdyskäytävä (1) kaapelilla (4) ja verkkolaitteella (3) virtaverkkoon (100 - 240 V AC / 50 / 60 Hz).

1. LED vilkkuu vihreänä:
 - Jännite on kytketty.
 - Verkkoon ei ole vielä aktiivista yhteyttä.
 - Kirjautuminen verkkoon voi kestää joitain sekunteja.
2. LED palaa jatkuvasti vihreänä:
 - Verkkoon on aktiivinen yhteys.

Yhdyskäytävä on valmiina LAN-käyttöä varten.

7 BiSecur-sovellus (App)



Sovelluksella voi ohjata älypuhelimella tai tabletilla haluttuja laitteita, esim. autotallien ja sisäänajoporttien käyttölaiteita, pääovia sekä muita laitteita, joissa on Hörmann-vastaanotin.

Toiminnot:

- Laitteiden asetusten tekeminen ja hallinnointi.
- Laitteiden ohjaaminen
- Tilan kyseleminen
- Tilanteiden luominen
- Oikeuksien myöntäminen
- Sähköposti support-tukipalveluun yhteydenottoa varten
- Support-tukipalvelun viestit

BiSecur App on saatavilla App StoreSM:ssä tai GoogleTM playssä.

7.1 Sovelluksen asentaminen

- Asenna BiSecur App älypuhelimelle / tablettiin.

7.2 Yhdyskäytävän asetusten tekeminen

1. Varmista, että älypuhelin / tabletti on kotiverkossa.
2. Käynnistä sovellus.
3. Valitse **+**-symboli.
 - Sovellus etsii olemassa olevia Hörmann-yhdyskäytäviä.
 - Kyseinen toimenpide voi kestää useita sekunteja.
 - Kaikki lisätyt yhdyskäytävät ilmestyvät näkyviin yleiskuvassa.
4. Valitse **OK**-painike.
5. Valitse yhdyskäytävä.

Sovelluksen pääsivu avautuu.

OHJE:

Muuta salasana turvallisuussyistä ensimmäisen sisäänkirjautumisen jälkeen.

Jotta laitteita voi ohjata sovelluksella, on suoritettava seuraavat vaiheet:

- Halutun laitteen lisääminen
- Halutun toiminnon siirtäminen/opettaminen



- Ks. luku 9

7.3 Aputoiminto

Sovellukseen on sisällytetty aputoiminto käytön helpottamiseksi.



- Valitse **?**-symboli apusivun avaamiseksi tai sulkemiseksi.

7.4 Sovelluksen symbolien selitykset









Symboli	Merkitys/toiminto
	Takaisin
	Muokkaa
	Lisää
	Hae WLAN-verkkoja
	Tila WLAN-käytössä
	WLAN-yhteys luotu
	WLAN-yhteyden luominen ei onnistunut
	Aktivoi
	Poista

	Päivitä
	Sähköposti support-tukitiimille
	Aputoiminto
	Info-painike
	Support-tukipalvelun viestit







7.4.1 Järjestelmäasetukset

Symboli	Merkitys / toiminto
	Portaaliasetukset
	Yhteys kotiverkkoon
	Yhteys internetin kautta







7.4.2 Laitteistot ja laitteet

Symboli	Merkitys / toiminto
	Vertikaalisesti liikkuva autotallin ovi (tässä: Suljettu)
	Horisontaalisesti liikkuva autotallin ovi (tässä: Suljettu)
	Kääntöovi, 1-lehtinen (tässä: Osittain auki)
	Kääntöovi, 2-lehtinen (tässä: Osittain auki)
	Liukuovi (tässä: Osittain auki)
	Ovi (tässä: Suljettu)
	Valo (tässä: Päällä)
	Pistorasia (tässä: Päällä)

7.4.3 Laitteiden käyttö

Symboli	Merkitys / toiminto
	Impulssi
$\frac{1}{2}$	Osittainen aukaisu
	Käyttölaitteen valo
	Oven liike suuntaan Ovi-auki (laitekohtainen)
	Oven liike suuntaan Ovi-kiinni (laitekohtainen)
	Automaattikäyttö
	On/Off

7.4.4 Järjestelmäilmoitukset



Symboli	Merkitys / toiminto
	- HUOMIO: virhe - Ei referenssipistettä
	Tietoja ei saatavilla
	- Automaattinen sulkeutuminen - Käynnistysviive
	Ajosuuntanäytöt
	
	Pysäytys aktiivinen

7.5 Sovelluksen pääsivu

Pääsivulla on käytettävissä seuraavat tasot:

- Laitteet
- Tapahtumasarjat
- Asetukset
- Käyttäjien hallinta

7.5.1 Laitetaso

Symboli	Merkitys/toiminto
	Uusien laitteiden lisääminen
	Laitteiden tilan kyseleminen

	Laitteiden nimen muuttaminen, palautusilmoituksen lähetyksyvyn deaktivointi, uuden kanavan opettaminen laitteeseen Laitteiden tai yksittäisten kanavien poistaminen kokonaan
---	---

Lisätyt laitteet näkyvät yleiskuvassa seuraavien tietojen kanssa:

- Nimike
- Esitystapa (nosto-ovi, kääntöovi, liukuovi jne.)
- Sen hetkinen tila



Yhdyskäytävää kohden voi opettaa 16 toimintoa. Esimerkki neljästä toiminnosta:

- Impulssi
- Oven liike suuntaan Ovi-auki
- Oven liike suuntaan Ovi-kiinni
- Osittainen aukaisu

Lisättyjä laitteita voi ohjata suoraan opetetuilla toimintoilla.

Hörmann-vastaanottimella varustettujen laitteiden lisääminen, ks. luku 9.

7.5.2 Tilannetaso

Symboli	Merkitys/toiminto
	Lisää uusi tilanne
	Muuta tilanteiden nimiä Lisää laitteen toimintoja tilanteeseen Poista tilanteita kokonaan tai poista vain yksittäisiä toimintoja

Yhdistele useita yksittäisiä toimintoja tilanteeksi.

Napin painalluksella voi esim.

- Ohjata autotallin ovea ja sisäänajoporttia samanaikaisesti.
- Ohjata pääovea samanaikaisesti ulkovalaistuksen kanssa.
- Kahta autotallin ovea käytettävässä asettaa samalla tuuletusasennon.

Lisätyt tilanteet on listattu yleisnäkymässä niiden nimikkeen kanssa.



Kun valitset jonkin tilanteen, siihen kuuluvat toiminnot suoritetaan heti.

Tilanteiden luominen, ks. luku 10.

7.5.3 Asetustaso

- a. Opetetut kanavat
- b. Poista tallennetut sisäänkirjautumistiedot Mikäli vahvistat sisäänkirjautumistietojen poistamisen valitsemalla OK, salasana on syötettävä uudelleen yhdyskäytävää valittaessa.
- c. Vaihda salasana
- d. Pikapääsy
Mikäli yhdyskäytävästä on aktivoitu pikapääsy, sovellus kirjautuu mahdollisuuksien mukaan automaattisesti sisään.
- e. Popup-ilmoitusten hallinta
- f. Vaihda yhdyskäytävän nimi
- g. WLAN

7.5.4 Käyttäjähallintataso

Symboli	Merkitys / toiminto
	Uuden käyttäjän lisääminen
	Käyttäjäoikeuksien aktivoiminen
	Käyttäjien muokkaaminen

Pääkäyttäjänä voit määrittää, mitä laitteita kukin käyttäjä voi ohjata.

Esimerkki: naapurisi voi avata lomasi aikana sisäänajoportin mutta ei avata pääovea päästäkseen sisään rakennukseen.

Uuden käyttäjän lisääminen ja käyttäjäoikeuksien myöntäminen, ks. luku 11.1.

7.5.5 Info-painike

Info-painikkeen takana ovat seuraavat tiedot ja toiminnot:

- Tietoja (yleistä, FAQ)
- Kirjaudu ulos
- Online-apu
- Viestit

8 WLAN

8.1 WLAN-käytön luominen yhdyskäytävän ja reitittimen välille

Mikäli yhdyskäytävä sijaitsee reitittimen välittömässä läheisyydessä ja laitteet ovat saavutettavissa radio-ohjauksen kautta, molemmat laitteet voivat jäädä kytketyksi LAN:in kautta. Siinä tapauksessa voit hypätä tämän luvun yli.

Edellytykset:

- Yhdyskäytävä on kytketty verkkokaapelilla reitittimeen.
- Reitittimen asetukset ovat oikein, ks. luku 6.1.3.
- Sovelluspääsy on tehty, ks. luku 7.1.0
- Yhdyskäytävä ja älypuhelin/tabletti ovat kotiverkossa.

- Valitse sovelluksen etusivulta taso **Asetukset**.
 - Taso **Asetukset** avautuu.
- Valitse kenttä **WLAN**.
 - Ikkuna **WLAN-verkot** avautuu.
- Valitse -symboli.
 - Sovellus etsii automaattisesti aktiivisia WLAN-verkkoja.
 - Näkyvät verkot näytetään uudessa ikkunassa.
- Valitse WLAN-verkko.
- Syötä WLAN-pääsyn salasana.

OHJE:

Vain näkyvät verkot tunnustetaan automaattisessa etsinnässä.

Mikäli haluttua verkkoa ei näytetä automaattisesti, se on luotava manuaalisesti.

- Syötä seuraavat tiedot:
 - Nimi (SSID / verkkopääsy)
 - Salasana (verkko)
- Valitse **Yhdistäminen**-painike.
 - Näkyviin ilmestyy tilanäyttö.

Mikäli asetusten tekeminen ei onnistunut:

- Toista vaiheet 4–6.

Mikäli asetusten teko onnistui, yhdyskäytävään pääsee WLAN:in kautta.

- Poista verkkokaapeli.
- Kirjaudu ulos sovelluksesta.

Yhdyskäytävän asetukset on tehty älypuhelimella/ tabletilla tapahtuvaa paikallista WLAN-käyttöä varten.

8.2 WLAN-signaalin voimakkuuden tarkistaminen

Yhdyskäytävästä voi tarkistaa WLAN-signaalin vahvuuden yhdyskäytävän parhaan mahdollisen paikan valitsemiseksi.

OHJE:

Yhdyskäytävää ei voi käyttää WLAN-signaalin vahvuuden tarkistamisen aikana.

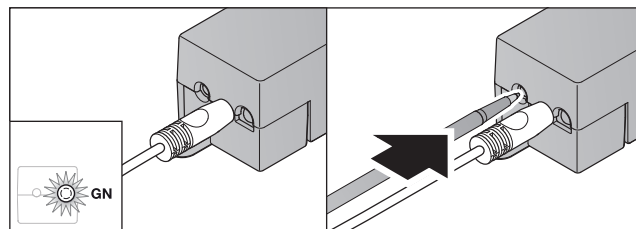

- Yhdyskäytävällä on oltava aktiivinen verkkoyhteys.
 - LED palaa jatkuvasti vihreänä.
- Paina yhdyskäytävän painiketta 1 x lyhyesti.
 - LEDin sen hetkinen näyttö keskeytetään 5 sekunnin jälkeen.
 - 5 sekunnin ajan näytetään WLAN-signaalin vahvuus:

LED	Tila	Toiminto
Vihreä (GN)	palaa 5 sek.	Hyvä WLAN-yhteys
Vihreä (GN) ja punainen (RD)	vilkkuu vuorotellen 5 sek.	Keskitasoinen WLAN-yhteys
Punainen (RD)	palaa 5 sek.	Huono WLAN-yhteys

- Yhdyskäytävä lopettaa tilanäytön.
 - LED sammuu vähäksi aikaa.

4. Yhdyskäytävä siirtyy käyttötilaan, jossa se oli ennen signaalin vahvuuden tarkistusta.
- LED palaa jatkuvasti vihreänä.

9 Hörmann-vastaanottimella varustetun laitteen lisääminen

Yhdyskäytävän ja Hörmann-vastaanottimella varustetun laitteen välisen radioyhteyden asetukset tehdään sovelluksella. On kaksi tapaa luoda radioyhteys:

- a. Radiokoodin opettaminen käsilähettimestä, ks. luku 9.1.
- b. Radiokoodin opettaminen yhdyskäytävästä, ks. luku 9.2.

OHJE:

Mikäli ohjaat autotallin oven käyttölaiteella SupraMatic (Serie 3) vastaanotinta ESE tai ESEI BiSecur ja haluat saada tilan paluuilmoituksen prosenteina, silloin asetettavan laitteen (sovellus) ensimmäisellä kanavalla on oltava integroidun vastaanottimen (käyttölaite) radiokoodi.

9.1 Radiokoodin opettaminen käsilähettimestä

Edellytykset:

- Yhdyskäytävä ja älypuhelin/tabletti ovat kotiverkossa.
- Sovellus on asennettu, ks. luku 7.1.
- Ohjattavat laitteet ovat tavoitettavissa radioyhteyden kautta.

1. Valitse sovelluksen pääsivulta taso **Laitteet**.
2. Valitse **+**-symboli päästäksesi valikkoon **Lisää laite**.
– Ikkuna **Lisää laite** avautuu.
3. Täydennä seuraavat tiedot:
 - a. Nimitys (esim. autotallin ovi)
 - b. Laitetyyppi (esim. vertikaalisesti liikkuva autotallin ovi)
 - c. Paluuilmoituskyvyn valvontakenttä
Poista väkänä, mikäli laite ei ole paluuilmoituskykyinen.

OHJE:

Ota selvää, onko laite paluuilmoituskykyinen. Kaikkien yhteensopivien käyttölaitteiden ja vastaanottimien luettelo sekä järjestelmälle asetetut edellytykset käyvät ilmi osoitteesta www.bisecur-home.com

4. Valitse **Jatka**-painike.
– Toinen ikkuna **Lisää laite** avautuu.

Jotta halutut toiminnot voidaan opettaa, käsilähettimen, jonka radiokoodi on opetettu laitteeseen, on sijaittava yhdyskäytävän lähellä.

 VARO
Tahattomasta oven/portin liikkeestä aiheutuva loukkaantumisvaara
Radio-ohjausjärjestelmän opettaminen voi aiheuttaa oven tahattomia liikkeitä.
► Varmista, että radiojärjestelmää opettaessa laitteiston liikealueella ei ole henkilöitä, varsinkaan lapsia, eikä myöskään esineitä.

5. Paina käsilähetinpainiketta, jonka radiokoodi on tarkoitus siirtää, ja pidä sitä painettuna.

BiSecur	Käsilähettimen LED palaa 2 sekunnin ajan sinisenä ja sammuu. LED vilkkuu 5 sekunnin kuluttua vuorotellen punaisena ja sinisenä.
868 MHz:n kiinteä koodi	Käsilähettimen LED palaa jatkuvasti punaisena.

6. Valitse sovelluksesta toiminto, jonka laite voi suorittaa. Uusi radiokoodi kohdistetaan kyseiselle toiminnolle.

BiSecur	Yhdyskäytävän LED vilkkuu 4 sekuntia hitaasti sinisenä. LED vilkkuu nopeasti sinisenä, kun radiokoodi on tunnistettu.
868 MHz:n kiinteä koodi	Yhdyskäytävän LED vilkkuu 4 sekuntia hitaasti punaisena. LED vilkkuu nopeasti punaisena, kun radiokoodi on tunnistettu.

7. Vapauta käsilähettimen painike.

Muiden toimintojen opettamiseksi:

- Toista vaiheet 5–7.
 - LED palaa vihreänä.
 - LED vilkkuu 2 x vuorotellen
BiSecurissa: vihreä ja sininen
Kiinteässä koodissa: vihreä ja punainen
 - LED palaa jatkuvasti vihreänä.

8. Paina siirtämisen lopettamiseksi **OK**-painiketta.

Yhdyskäytävän asetukset on tehty älypuhelimella / tabletilla tapahtuvaa paikallista verkkokäyttöä varten.

OHJE:

Mikäli 20 sekunnin sisällä ei tunnisteta voimassa olevaa radiokoodia, näkyviin ilmestyy ponnahdusikkuna ilmoituksena siitä, että halutun kanavan opettaminen on epäonnistunut.

9.2 Radiokoodin opettaminen yhdyskäytävästä

Edellytykset:

- Hörmann-vastaanottimilla varustettuihin laitteisiin voidaan opettaa BiSecur-radiokoodeja yhdyskäytävästä.
- Yhdyskäytävä ja älypuhelin/tabletti ovat kotiverkossa.
- Sovellus on asennettu, ks. luku 7.1.
- Yhdyskäytävän tulee sijaita opettavien laitteiden läheisyydessä. Laitteiden on oltava saavutettavissa radiotaajuudella.

OHJE:

Laitteiden ohjeet on otettava huomioon seuraavissa vaiheissa.

1. Valitse sovelluksen pääsivulta taso **Laitteet**.
2. Valitse **+**-symboli päästäksesi valikkoon **Laitteen lisääminen**.
– Ikkuna **Lisää laitteet** avautuu.
3. Täydennä seuraavat tiedot:
 - a. Nimitys (esim. autotallin ovi)
 - b. Laitetyyppi (esim. vertikaalisesti liikkuva autotallin ovi)

- c. Paluuilmoituskyvyn valvontakenttä
Poista väkänänen, mikäli laite
ei ole paluuilmoituskykyinen.

OHJE:

Ota selvää, onko laite paluuilmoituskykyinen. Kaikkien yhteensopivien käyttölaitteiden ja vastaanottimien luettelo sekä järjestelmälle asetetut edellytykset käyvät ilmi osoitteesta www.bisecur-home.com

4. Valitse **Jatka**-painike.
 - Toinen ikkuna **Lisää laite** avautuu.
5. Aktivoi kenttä **Radiokoodin opettaminen**.
6. Aktivoi laitteesta toiminto ”Radiokoodin opettaminen”. Suorita vaiheet, jotka on kuvattu kulloisenkin tuotteen ohjeessa.
7. Valitse sovelluksesta toiminto, jonka laite voi suorittaa. Uusi radiokoodi kohdistetaan kyseiselle toiminnolle.
8. Mikäli laite on opetustilassa, radiokoodi lähetetään.
 - Yhdyskäytävän LED vilkkuu 15 sekuntia punaisena ja sinisenä.
9. Mikäli laite tunnistaa voimassa olevan radiokoodin, se osoittaa, että opetusvaihe on suoritettu loppuun.

Muiden toimintojen opettamiseksi:

- Toista vaiheet 6–9.

10. Vahvista opettamisen lopettaminen **OK**-painikkeella.

Yhdyskäytävän asetukset on tehty älypuhelimella / tabletilla tapahtuvaa paikallista verkkokäyttöä varten.

10 Tilanteiden luominen

Voit yhdistellä useita yksittäisiä toimintoja tilanteiksi, esim. kotiintulo tai tuuletusasento.

Edellytys:

- Sovellus on asennettu, ks. luku 7.1.
- Useamman laitteen ja toiminnon on oltava asetettuna.

1. Valitse tasolta **Tapahtumasarjat** **+**-symboli.
2. Anna uudelle tilanteelle nimi.
3. Valitse **Lisää**-painike.
 - Näkyviin avautuu käytettävissä olevien laitteiden yleisnäkymä.
4. Valitse laite.
 - Näkyviin avautuu toinen yleisnäkymä, jossa näkyvät kyseiseen laitteeseen aiemmin opetetut toiminnot.
5. Valitse haluttu toiminto.
 - Toiminnon nimike näkyy kyseisen tilanteen yleisnäkymässä.

Kun haluat lisätä lisää laitteita ja toimintoja:

- Toista vaiheet 3–5.

6. Paina lopuksi **OK**-painiketta.

Uusi tilanne on luotu.

11 Käyttäjien luominen

Yhdyskäytävään voi luoda administraattorin ja yhdeksän muuta käyttäjää.

11.1 Uuden käyttäjän luominen ja käyttöoikeuksien myöntäminen

Mikäli useampi loppulaite tai käyttäjä käyttää samaa yhdyskäytävää, on luotava lisää käyttäjiä.

Edellytys:

- Sovellus on asennettu, ks. luku 7.1.
 - Olet kirjautunut sisään administraattorina.
1. Valitse tasolta **Käyttäjien hallinta** **+**-symboli.
 2. Lisää uuden käyttäjän pääsy tiedot:
 - a. Käyttäjän nimi
 - b. Salasana
 - c. Syötä salasana uudelleen
 3. Vahvista syötetyt tiedot **OK**-painikkeella.
 - Kaikki opetetut laitteet näytetään.
 4. Valitse laitteet, joita uusi käyttäjä saa käyttää.
 - Valittujen laitteiden kohdalle ilmestyy rivin loppuun vahvistukseksi **✓**-symboli.
 5. Valitse **Tallentaminen**-painike valinnan tallentamiseksi.

Käyttöoikeudet on luotu kotiverkossa tapahtuvaa käyttöä varten.

11.2 Uuden käyttäjän sovelluksen asetusten tekeminen kotiverkossa tapahtuvaa käyttöä varten

Edellytys:

- Administraattorisalasanaa on muutettu.
1. Asenna BiSecur App -sovellus uuden käyttäjän älypuhelimelle / tablettiin.
 2. Varmista, että älypuhelin / tabletti on kotiverkossa.
 3. Käynnistä sovellus.
 4. Valitse **+**-symboli.
 - Kaikki lisätyt yhdyskäytävät ilmestyvät näkyviin yleiskuvassa.
 5. Valitse **OK**-painike.
 6. Valitse yhdyskäytävä.
 7. Syötä käyttäjän nimi ja salasana.
 - Sovelluksen pääsivu avautuu.

Uuden käyttäjän sovelluksen asetukset on tehty kotiverkossa tapahtuvaa käyttöä varten.

11.3 Uuden käyttäjän sovelluksen asetusten tekeminen etäkäyttöä varten.

Edellytys:

- BiSecur-sovellus on asennettu.
 - Yhdyskäytäväkäyttö Hörmann-portaalista kautta on luotu, ks. luku 12.1.
1. Valitse Hörmann-portaalista valikkokohta **Hallinta**.
 2. Valitse valikkokohta **Älypuhelimet/tabletit**.
 3. Valitse **+**-symboli älypuhelimien/tabletin lisäämiseksi.
 4. Kirjaa ylös laite-ID.
 5. Täytä pakolliset kentät.
 6. Tallenna syötetyt tiedot.
 7. Valitse Hörmann-portaalista valikkokohta **Pääsy**.
 8. Valitse **+**-symboli pääsyn lisäämiseksi.

9. Valitse älypuhelin/tabletti ja yhdyskäytävä etäpääsyn luomiseksi.
10. Tallenna syötetyt tiedot.
11. Kirjaudu ulos Hörmann-portaalista.
12. Varmista, että älypuhelimella / tabletilla on tietoyhteys puhelinverkon kautta.
13. Käynnistä sovellus.
14. Valitse -symboli.
15. Syötä automaattisesti luotu uuden käyttäjän laite-ID ja sitä vastaava salasana Hörmann-portaalista.
16. Vahvista portaaliasetukset **OK**-painikkeella.
 - Tilakysely suoritetaan.
17. Valitse **OK**-painike.
18. Valitse yhdyskäytävä.

Mikäli asetusten tekeminen ei onnistunut:

- ▶ Toista vaiheet 15 – 18.

Uuden käyttäjän sovelluksen asetukset on tehty etäkäyttöä varten.

12 Hörmann-portaali BiSecur Home

Hörmann-portaalin kautta yhdyskäytävä sekä älypuhelin / tabletti voivat kirjautua sisään joka puolelta maailmaa internetin kautta tapahtuvaa ohjausta varten. Kerran suoritettava sisäänkirjautuminen tapahtuu sertifioidun Hörmann-internetsivun kautta ja siten taataan paras mahdollinen tietojen suojaaminen.

12.1 Yhdyskäytäväkäytön luominen Hörmann-portaalin kautta

Jotta yhdyskäytävää voidaan ohjata myös muualta käsin, esim. kotiverkon ulkopuolelta:

1. Tutustu Hörmann-portaaliin (www.bisecur-home.com).
2. Kirjaudu sisään.
3. Toimi assistenttitoiminnon mukaisesti ja suorita seuraavat vaiheet:
 - a. Rekisteröi yhdyskäytävä
 - ▶ Syötä MAC-osoite ja yhdyskäytävän koodi. Ne sijaitsevat laitteen laite-etiketissä.
 - ▶ Tallenna syötetyt tiedot.
 - b. Rekisteröi älypuhelin/tabletti
 - ▶ Valitse -symboli älypuhelimien / tabletin lisäämiseksi.
 - ▶ Kirjaa ylös laite-ID.

OHJE:

Järjestelmä luo laite-ID:n automaattisesti ja se on syötettävä sovellukseen yhdessä käyttäjän määrittämän salasanan kanssa.

- ▶ Täytä pakolliset kentät.
- ▶ Tallenna syötetyt tiedot.
- c. Luo pääsy älypuhelimien / tabletin ja yhdyskäytävän välille

- ▶ Valitse -symboli pääsyn lisäämiseksi.
- ▶ Valitse älypuhelin/tabletti ja yhdyskäytävä etäpääsyn luomiseksi.
- ▶ Tallenna syötetyt tiedot.

Mikäli haluat rekisteröidä muita yhdyskäytäviä ja älypuhelimia/tabletteja ja hallinnoida pääsyoikeuksia.

1. Valitse Hörmann-portaalista valikkokohta **Hallinta**.
2. Tee valinta ja suorita se.
3. Kirjaudu ulos Hörmann-portaalista.

12.2 Yhteyden luominen sovelluksen ja Hörmann-portaalin välille.

1. Käynnistä sovellus.
2. Valitse -symboli.
3. Syötä automaattisesti luotu laite-ID ja määrittämäsi salasana Hörmann-portaalista.
4. Vahvista portaaliasetukset **OK**-painikkeella.
 - Tilakysely suoritetaan.
5. Valitse **OK**-painike.
6. Valitse yhdyskäytävä.

Mikäli asetusten tekeminen ei onnistunut:

- ▶ Toista vaiheet 3 – 6.

Mikäli asetusten tekeminen onnistui, portaalin kautta tapahtuva käyttö on aktivoitu.

12.3 Navigointi Hörmann-portaalissa

Hakemisto	Alahakemisto	Kuvaus
Aloitussivu		Navigoinnin yleisnäkymä
Asetusassistentti		Tämä assistentti auttaa sinua asetusten teossa.
Asetukset	Sisään- / uloskirjautuminen	<ul style="list-style-type: none"> Sisäänkirjautuminen Kirjautu sisään portaaliin. Uloskirjautuminen Kirjautu ulos portaalista.
	Rekisteröityminen	Syötä henkilökohtaiset tietosi rekisteröityäksesi.
	Muokkaa*	Muokkaa seuraavien kohtien yksityiskohtia: <ul style="list-style-type: none"> Käyttäjätili Yhteystiedot Protokolla-asetukset
	Palauta salasana	Pyydä pääsytietosi. <ul style="list-style-type: none"> Käyttäjänimi Salasana
Hallinta*	Yhdyskäytävät	Hallinnoi yhdyskäytäviä täältä.
	Älypuhelimet	<ul style="list-style-type: none"> Hallinnoi yhdyskäytävän etäpääsyyn käytettäviä kannettavia laitteita (älypuhelimia, tabletteja). Järjestelmä luo laite-ID:n automaattisesti ja se on syötettävä sovellukseen yhdessä käyttäjän määrittämän salasanan kanssa.
	Pääsy	Hallinnoi kannettavien loppulaitteiden ja rekisteröityjen yhdyskäytävien välistä pääsyä.
Protokolla*	Yhdyskäytävä	Avaa yhdyskäytäväyhteyksien protokollia niiden tarkastelua varten.
	Älypuhelimet / tabletit	Avaa älypuhelinen/tablettien protokollia niiden tarkastelua varten.
Asennus- ja käyttöohje		Lataa BiSecur Home -käyttöohje PDF-tiedostona.
FAQs		Usein esitetyt kysymykset (englanniksi: F requently A sken Q uestions, lyhyesti: FAQs) ja niiden vastaukset.
Järjestelmän osat		Yhteensopivien käyttölaitteiden, vastaanotiten ja laitteiden yleisnäkymä
Videot		Lyhytfilmit, esim. koskien yhdyskäytävän asennusta
Yhteystiedot		Sisällöstä vastuullinen
Tietosuoja		Tietosuojaa koskevia lisätietoja saa Hörmann KG:n ryhmätietosuojavaltuutetulta
Käyttöehdot		Käyttöehdot <ul style="list-style-type: none"> Hörmann-portaali ”BiSecur Home” BiSecur App sovellus

* Tämä hakemisto näkyy vain administraattorille.

13 Lisätietoja ja apua

Asennusta ja yhdyskäytävän käyttöä koskevia lisätietoja on osoitteessa www.bisecur-home.com

Sovelluksen käsittelyä koskevia ohjeita saa painamalla Info-painiketta 

Häiriö	Lähde	Mahdollinen syy	Korjaaminen
Sisäänkirjautuneet käyttäjät kirjataan ulos.	Sovellus	Kirjautut samanaikaisesti yhtenä käyttäjänä useampaan älypuhelimeen/tablettiin.	<ul style="list-style-type: none"> ▶ Luo muita käyttäjiä.
Tämä ponnahdusikkuna ilmestyy näkyviin: Epäonnistui Tietoyhteys ei riitä tälle sovellukselle.	Sovellus	Älypuhelin/tabletti on WLAN-kantaman ulkopuolella.	<ul style="list-style-type: none"> ▶ Vaihda liikkuvalla tietoyhteydelle. ▶ Luo WLAN-yhteys uudelleen.
		Älypuhelimella/tabletilla ei ole yhteyttä verkko-operaattoriin.	<ul style="list-style-type: none"> ▶ Luo liikkuva tietoyhteys uudelleen.
		Älypuhelin / tabletti on WLAN:in ja liikkuvan tietoyhteyden välillä.	<ul style="list-style-type: none"> ▶ Luo tietoyhteys menemällä esim. reitittimen vastaanottoalueelle.
		Älypuhelimella/tabletilla on huono tiedonsiirtoyhteys tai sen on katkennut.	<ul style="list-style-type: none"> ▶ Luo tietoyhteys esim. siirtymällä pois alueelta, jolla kantamaa ei ole.
		Sovellusta ei suljettu yhdyskäytävän WLAN-asetusten tekemisen jälkeen.	<ul style="list-style-type: none"> ▶ Kirjautu ulos sovelluksesta. ▶ Käynnistä sovellus uudelleen.
Tilapaluuilmoitus tulee viivästyneenä.	Sovellus	Laitteen kysely on häiriintynyt ja se näytetään sen vuoksi viivästyneenä.	<ul style="list-style-type: none"> ▶ Päivitä tietoyhteys -symbolilla.
Tilapaluuilmoitusta ei näytetä prosentteina.	Sovellus	Sisäänrakennetun vastaanottimen (käyttölaite) radiokoodi on siirretty / opetettu väärin tai ei ollenkaan.	<ul style="list-style-type: none"> ▶ Vain autotallin oven käyttölaiteissa SupraMatic Serie 3 (alk. ohjelmistoindeksistä Bi) ja ProMatic Serie 3 (alk. ohjelmistoindeksistä Bi): Sisäänrakennetun vastaanottimen radiokoodin (käyttölaite) on sijaittava asetettavan laitteen (sovellus) ensimmäisellä kanavalla.
		Laite ei tue kyseistä toimintoa.	Yleiskuva yhteensopivien käyttölaiteiden, vastaanotinten ja laitteiden kanssa on kohdassa www.bisecur-home.com .
Tilapaluuilmoitusta ei näytetä.	Sovellus	Laite ei ole tavoitettavissa.	<ul style="list-style-type: none"> ▶ Tarkista laite.
		Laitteesta ei ole aktivoitu paluuilmoituskykyä.	<ul style="list-style-type: none"> ▶ Aktivoi laitteesta paluuilmoituskyky.
		Kiinteällä 868 MHz:n koodilla toimivat laitteet eivät ole paluuilmoituskykyisiä.	<ul style="list-style-type: none"> ▶ Muuttaminen BiSecur-radiokoodiin käyttämällä HET-E2 BS:ää.
Muita laitteita ei voi enää lisätä ja/tai jo olemassa olevia laitteita ei voi muokata.	Sovellus	Pääsy yhdyskäytävään tapahtuu portaalin kautta.	<ul style="list-style-type: none"> ▶ Kirjautu yhdyskäytävään kotiverkon kautta.
		Pääsy yhdyskäytävään ei tapahdu administraattorina vaan käyttäjänä.	<ul style="list-style-type: none"> ▶ Kirjautu yhdyskäytävään administraattorina. ▶ Ota yhteyttä yhdyskäytävän administraattoriin.
Sovelluksen käynnistyksen yhteydessä näytetään laitteet.	Sovellus	Yhdyskäytävälle on aktivoitu pikapääsy.	<ul style="list-style-type: none"> ▶ Deaktivoi kyseisen yhdyskäytävän pikapääsy asetuksista.

Häiriö	Lähde	Mahdollinen syy	Korjaaminen
Yhdyskäytävän käyttäjää ei voi muuttaa. Yhdyskäytävän valinnan jälkeen näytetään suoraan pääsivu.	Sovellus	Käyttäjän sisäänkirjautumistiedot on tallennettu.	► Poista tallennetut sisäänkirjautumistiedot asetuksista.
Sovelluksen näyttökieleksi on asetettu englanti.	Sovellus	Älypuhelimien / tablettien kieleksi on valittu Automaattinen tai kieli, jota sovellus ei tunnista.	► Aseta älypuhelimien/tablettien kieleksi asetuksista suomi ja/tai haluttu kieli.
BiSecur-yhdyskäytävän valinnan yhteydessä näkyviin ilmestyy ilmoitus: • Tiedonsiirto yhdyskäytävän kanssa epäonnistui • Syötetty käyttäjänimi tai salasana on virheellinen	Sovellus	BiSecur-yhdyskäytävä ja älypuhelin/tabletti eivät sijaitse samassa kotiverkossa BiSecur-yhdyskäytävän ensimmäisten asetusten yhteydessä seuraavat pääsy tiedot on tallennettu yhdyskäytävään. Käyttäjänimi "admin" Salasana: "0000"	► Varmista, että BiSecur-yhdyskäytävä ja älypuhelin/tabletti sijaitsevat samassa kotiverkossa ► Palauta BiSecur-yhdyskäytävään tehdasasetukset.
BiSecur-yhdyskäytävä tulee vaihtaa toiseen WLAN:iin, se ei ole mahdollista.	Sovellus	WLAN:in asetukset on jo tehty	► Liitä yhdyskäytävä verkkokaapelilla reitittimeen. Varmista, että älypuhelin/tabletti sijaitsee uudessa verkossa ja entinen verkko on deaktivoitu. ► Tee yhdyskäytävän asetukset uudelleen.
⚠ -symboli näkyy näytössä	Sovellus	Jännitekatkoksen tai oven käyttölaitteen voiman rajoituksen jälkeen.	► Suorita oven käyttölaitteelle referenssiajo.
Yhdyskäytävän valinnassa ei näytetä mitään yhdyskäytävää ja/tai haluttua yhdyskäytävää.	Yhdyskäytävä	Yhdyskäytävä ja älypuhelin ja / tai tabletti eivät sijaitse samassa verkossa asetuksia tehtäessä. Yhdyskäytävän asetusten teon yhteydessä millään LAN:illa ei ole yhteyttä verkkoon.	► Sijoita yhdyskäytävä ja älypuhelin ja / tai tabletti samaan verkkoon. ► Luo verkkokaapelilla yhteys yhdyskäytävän ja reitittimen välille.
LED vilkkuu jatkuvasti vihreänä: Yhdyskäytävä ei kirjaudu itsenäisesti reitittimeen.	Yhdyskäytävä	Reitittimen asetukset estävät yhdyskäytävän sisäänkirjautumisen.	► Tarkista reitittimen asetukset ja mahdollista verkon muiden käyttäjien pääsy.
WLAN:in asetuksia ei voi tehdä.	Reititin	Reititimessä on Mixed-tila (WPA / WPA2) asetettuna. SSID (verkkonimi) sisältää reitittimen asetuksissa välilyönnin. Reitittimestä on asetettu väärä radiotaajuus WLAN-signaalille.	► Aseta salaustavaksi WPA tai WPA2. * ► Syötä reitittimen asetuksiin SSID (verkkonimi) ilman välilyönniä. * ► Aseta radiotaajuudeksi reitittimestä 2,4 GHz. *
Reititin ei ole saatavilla.	Reititin	Yhteys yhdyskäytävään internetin kautta ei ole mahdollinen.	► Tarkista reitittimen asetukset.

* Muutos voi aiheuttaa sen, että muut WLAN:in kanssa liitetyt laitteet eivät ole enää kytkettyinä kotiverkkoon.

Häiriö	Lähde	Mahdollinen syy	Korjaaminen
Yhdyskäytävään lisätessä näkyviin tulee ilmoitus, että kyseinen yhdyskäytävä on jo kohdistettu. Sitä ei kuitenkaan näy yhdyskäytäväyhteyksissä.	Portaali	Tämän yhdyskäytävän MAC-osoitetta on jo käytetty toisella käyttäjätileillä.	► Tarkista yhdyskäytäväyhteydet kaikilta luoduilta käyttäjätileiltä.
			► Ota yhteyttä Hörmann-portaalin palvelimen administraattoriin.
Yhteys yhdyskäytävään liikkuvan tietoyhteyden kautta ei ole mahdollinen kotiverkon ulkopuolella.	Sovellus	Virheellinen radio- / tietoyhteys.	► Luo älypuhelimella/tabletilla liikkuva tietoyhteys.
		Älypuhelimella/tabletilla ei ole yhteyttä internetiin.	
	Portaali	Yhdyskäytävää ei ole rekisteröity portaaliin.	► Rekisteröi yhdyskäytävä.
		Älypuhelin/tabletti ei ole rekisteröity portaaliin.	► Rekisteröi älypuhelin/tabletti.
		Älypuhelimien / yhdyskäytävän pääsyä ei ole luotu tai sitä ei ole luotu kokonaan valmiiksi.	► Luo pääsy kokonaan valmiiksi.

Häiriö	Lähde	Mahdollinen syy	Korjaaminen
Yhteys yhdyskäytävään liikkuvan tietoyhteyden kautta ei ole mahdollinen kotiverkon ulkopuolella.	Reititin	Ongelma IP-osoitteen kanssa DHCP-alueelta	<ul style="list-style-type: none"> ▶ Syötä yhdyskäytävän MAC- / IP-osoitteen kohdistus reitittimeen ja anna yhdyskäytävälle kiinteä IP-osoite (DHCP-alueen ulkopuolella). Suositus, ei mahdollinen kaikissa reitittimissä ▶ Selvitä reitittimen DHCP-alue. ▶ Selvitä yhdyskäytävän IP-osoite sovelluksesta. ▶ Syötä kyseinen IP-osoite internetselaimeen. ▶ Deaktivointi tapahtuu yhdyskäytävän verkkopalvelimelta kohdasta Asetukset LAN: DHCP LAN/WLAN. ▶ Anna yhdyskäytävän verkkopalvelimelle kiinteä IP-osoite LAN:ille/WLAN:ille (DHCP-alueen ulkopuolelta).
		Järkevä UMTS- / LTE-reitittimissä tai toistimissa	
		Reitittimen palomuuuri estää tietoyhteyden yhdyskäytävään.	<ul style="list-style-type: none"> ▶ Anna yhdyskäytävälle kiinteä IP-osoite ja aktivoi yhdyskäytävän palomuuuri. Palomuurin aktivoinnin yhteydessä on aktivoitava seuraavat protokollat ja portit: <ul style="list-style-type: none"> • Sisäinen tiedonsiirto (sovellus ja yhdyskäytävä sijaitsevat samassa verkossa): <ul style="list-style-type: none"> - Port 80 (Server, HTTP) - Port 4000 (Server, prop. Protokoll via TCP) • Ulkoinen tiedonsiirto (sovellus sijaitsee toisessa, mahd. liikkuvassa verkossa): <ul style="list-style-type: none"> - Port 443 (TLS) - UDP (Standardport) - DNS (Standardport) • Yhdyskäytävän Host-osoitteet (yhdyskäytävä tarvitsee niitä portaalin kanssa tapahtuvaan tiedonsiirtoon) <ul style="list-style-type: none"> - sslbiseclan.itbcloud.de (TLS, prop. Protokoll) - Aikakyselyt: pool.ntp.org <p>DNS: yhdyskäytävä hakee sen dynaamisesti tai tieto on ilmoitettu staattisesti yhdyskäytävän verkkosivulla</p>

14 Laitereset yhdyskäytävässä

Yhdyskäytävään voi palauttaa kaikki tehdasasetukset seuraavia vaiheita noudattamalla.

1. Paina painiketta ja pidä se painettuna.
 - LED vilkkuu 5 sekunnin ajan hitaasti sinisenä.
 - LED vilkkuu 2 sekunnin ajan nopeasti sinisenä.
 - LED palaa kauan sinisenä.
2. Vapauta painike.
Yhdyskäytävä on toimitustilassa.



OHJE:

Mikäli painike vapautetaan ennaikaisesti, laitteen reset keskeytetään eikä radiokoodeja poisteta.

15 Yhdyskäytävän poistaminen

Mikäli et enää tarvitse yhdyskäytävän toimintoja, se on poistettava kahdesta paikasta.

15.1 Poistaminen sovelluksesta

1. Käynnistä sovellus.
 - Yhdyskäytävien yleisnäkymä avautuu näkyviin.
2. Valitse -symboli.
 - Deaktivoitujen yhdyskäytävän takana näkyy -symboli.
3. Valitse poistettavan yhdyskäytävän takana oleva -symboli.
 - Ikkuna **Poista yhdyskäytävä** avautuu.
4. Vahvista poistaminen valitsemalla **Kyllä**.

15.2 Poistaminen portaalin palvelimelta

Kirjaudu sisään portaalin palvelimelle.

1. Valitse Hörmann-portaalista valikkokohta **Hallinta**.
2. Valitse valikkokohta **Yhdyskäytävät**.
 - Näkyviin ilmestyy sivu, jolle voi lisätä yhdyskäytäviä tai niitä voi muokata, tarkastella tai poistaa.
3. Valitse poistettavan yhdyskäytävän takana oleva -symboli.
4. Vahvista poistaminen valitsemalla **OK**.

16 Puhdistus

VAROITUS

Yhdyskäytävän vaurioituminen virheellisen puhdistuksen vuoksi

Soveltumattomat puhdistusaineet voivat vaurioittaa laitetta.

- Yhdyskäytävän saa puhdistaa vain puhtaalla ja pehmeällä liinalla.

17 Hävittäminen

 Sähkö- ja elektroniikkalaitteita tai paristoja ei saa hävittää kotitalousjätteiden seassa, vaan ne on luovutettava niille tarkoitettuun vastaanotto- ja keräyspisteeseen.



18 Tekniset tiedot

18.1 Yhdyskäytävä

Tyyppi	Lähetinyksikkö BiSecur Gateway
Taajuus	868 MHz BiSecur ja 868 MHz:n kiinteä koodi
Jännitesyöttö	5 V DC
Suurin tehonotto	2 W
Liitäntä	RJ-45 (Ethernet)
Kotelointiluokka	III
Kotelointiluokka	IP 20
Sallittu ympäristön lämpötila	–20 °C – +60 °C

18.2 Verkkolaite

Jännitesyöttö	100 – 240 V AC / 50 / 60 Hz
Lähtöjännite	5 V DC
Suurin tehonotto	5 W
Kotelointiluokka	II
Kotelointiluokka	IP 20

19 EY-vaatimustenmukaisuusvaikutus

Radio Equipment Directive -direktiivin (RED) 2014/53/EU mukaisesti

Alla mainittu valmistaja vakuuttaa täten

Yritys Hörmann KG Verkaufsgesellschaft
Upheider Weg 94-98
D-33803 Steinhagen

että tämä

Laite Hörmann-vastaanottimella varustettujen laitteiden lähetinyksikkö

Tuotenimi	BiSecur-yhdyskäytävä
Tyypimerkintä	BiSecur Gateway -yhdyskäytävä LAN / WLAN

vastaa sen markkinoille saatetussa muodossa malliltaan ja rakennetyypiltään Radio Equipment Directive -direktiivin (RED) 2014/53/EU perusvaatimuksia ja muita sitä koskevia määräyksiä.

Tämä vakuutus ei ole enää voimassa, mikäli laitteisiin tehdään muutoksia ilman valmistajan lupaa.

Sovellettavat ja tuotetta koskevat standardit ja määrittelyt

EN 60950-1
EN 62311
ETSI EN 301 489-1
ETSI EN 301 489-3
ETSI EN 300 220-1
ETSI EN 300 220-2
ETSI EN 300 328

Laitetta saa käyttää kaikissa EU-maissa, Norjassa,
Sveitsissä ja muissa maissa.

Steinhagen, 13.6.2016



ppa. Axel Becker
Toimitusjohtaja

Indholdsfortegnelse

1	Om denne vejledning.....	275	12	Hörmann Portal BiSecur Home	284
1.1	Benyttede advarsler.....	275	12.1	Oprettelse af gateway-drift via Hörmann-portalen	284
2	Sikkerhedsanvisninger.....	275	12.2	Oprettelse af forbindelse mellem app'en og Hörmann-portalen.	284
2.1	Tilsigtet anvendelse.....	275	12.3	Navigation via Hörmann-portalen.....	285
2.2	Sikkerhedsanvisninger for driften af BiSecur Gateway.....	275	13	Informationer og hjælp	286
2.3	Databeskyttelseshenvisning	276	14	Nulstilling af apparatet på gateway'en	290
3	Systemoversigt BiSecur Home	276	15	Sletning af gateway'en.....	290
4	Leveringsomfang	277	15.1	Sletning i app'en.....	290
5	Beskrivelse af gateway'en	277	15.2	Sletning på portalens server.....	290
5.1	LED-visning	277	16	Rengøring.....	290
6	Ibrugtagning af gateway'en.....	278	17	Bortskaffelse.....	290
6.1	Systemkrav	278	18	Tekniske data	290
6.1.1	Android	278	18.1	Gateway	290
6.1.2	iOS.....	278	18.2	Netadapter.....	290
6.1.3	Hjemmenetværk	278	19	EF-overensstemmelseserklæring	290
6.2	Tilslutning	278			
7	BiSecur-applikation (app)	278			
7.1	Installation af app'en	279			
7.2	Indstilling af gateway'en	279			
7.3	Hjælpefunktion	279			
7.4	Forklaring af app-symbolerne	279			
7.4.1	Systemindstillinger	279			
7.4.2	Anlæg og apparater.....	279			
7.4.3	Betjening af apparaterne	280			
7.4.4	Systembeskeder.....	280			
7.5	App'ens hovedside.....	280			
7.5.1	Niveau apparater	280			
7.5.2	Niveau Scenarier	280			
7.5.3	Niveau indstillinger	280			
7.5.4	Niveau administrér brugere	281			
7.5.5	Info-knap 	281			
8	WLAN	281			
8.1	Oprettelse af WLAN-drift mellem gateway'en og routeren.....	281			
8.2	Kontrol af WLAN-signalstyrken	281			
9	Tilføjelse af et apparat med en Hörmann-modtager.....	282			
9.1	Overførsel af en trådløs kode fra håndsenderen.....	282			
9.2	Indlæring af en trådløs kode fra gateway'en ...	282			
10	Oprettelse af scenarier	283			
11	Oprettelse af bruger	283			
11.1	Oprettelse af nye brugere og tildeling af brugerrettigheder.....	283			
11.2	Indstilling af den nye brugers app til drift i dit hjemmenetværk.....	283			
11.3	Indstilling af den nye brugers app til fjern drift	283			

Det er ikke tilladt at give dette dokument videre eller at mangfoldiggøre det, bruge det i anden sammenhæng eller at meddele dets indhold til andre, medmindre der udtrykkeligt er givet tilladelse hertil. Overtrædelser medfører pligt til skadeserstatning. Alle rettigheder forbeholdes i tilfælde af patenthildeling, registrerede varemærker eller beskyttet design. Ret til ændringer forbeholdes.

Kære kunde!



Tak for, at du har valgt et af vores kvalitetsprodukter.

1 Om denne vejledning

Læs hele vejledningen omhyggeligt igennem, den indeholder vigtige informationer om produktet. Overhold anvisningerne – du skal især overholde alle sikkerhedsanvisninger og advarsler.

Opbevar vejledningen omhyggeligt og sørg for, at den altid står til rådighed for brugeren af produktet.

1.1 Benyttede advarsler

	Det generelle advarselssymbol henviser til en fare, der kan medføre kvæstelser eller dødsfald . I tekstdelen anvendes det generelle advarselssymbol i forbindelse med de nedenfor beskrevne advarselstrin. I billedelen henviser en ekstra henvisning til forklaringerne i tekstdelen.
	ADVARSEL
	Henviser til en fare, der kan medføre dødsfald eller alvorlige kvæstelser.
	BEMÆRK!
	Henviser til en fare, der kan medføre beskadigelse eller ødelæggelse af produktet .

2 Sikkerhedsanvisninger

2.1 Tilsigtet anvendelse

BiSecur Gateway'en er en tovejs sendeenhed

- til styring af port- / døråbner og trådløst tilbehør
- til forespørgsel om den aktuelle position.

Den fungerer som grænseflade mellem dit hjemmenetværk og apparater med Hörmann-modtagere.

Andre former for anvendelse er ikke tilladt. Producenten hæfter ikke for skader, der opstår som følge af overskridelse af den tilsigtede anvendelse eller pga. forkert betjening.

2.2 Sikkerhedsanvisninger for driften af BiSecur Gateway

	ADVARSEL
	Risiko for kvæstelser ved bevægelse af porten / døren Hvis BiSecur-app'en betjenes via en smartphone / tablet, kan personer komme til skade pga. portens / dørens bevægelser.
	<ul style="list-style-type: none"> ▶ Vær sikker på, at børn ikke kan få fat i din smartphone/tablet, som kun må bruges af personer, der er instrueret i det fjernstyrede anlægs funktionsmåde. ▶ Generelt skal du betjene app'en med fuldt udsyn til porten / døren, hvis der kun er én sikkerhedsindretning! ▶ Kør eller gå kun igennem portåbninger / døråbninger på fjernstyrede anlæg, når porten / døren befinder sig i yderstillingen ÅBEN! ▶ Ophold dig aldrig i områder, hvor porten / døren bevæger sig.

	FORSIGTIG
	Fare pga. utilsigtet tilkobling af apparater Pga. fjernbetjeningen af apparater kan der opstå utilsigtede tilkoblinger, fx kan maskiner sættes i gang.
	<ul style="list-style-type: none"> ▶ Forvis dig om, at der ikke kan opstå farer for personer eller genstande i forbindelse med fjernbetjeningen af apparater, eller sikr dig, at der er taget højde for disse risici vha. sikkerhedsudstyr. ▶ Overhold producentens anvisninger for de fjernstyrede apparater. ▶ Maskiner må ikke kunne sættes utilsigtet i gang.

BEMÆRK!
Forringelse af funktionen pga. miljøpåvirkninger I tilfælde af overtrædelse eller tilsidesættelse kan funktionen forringes! Beskyt gateway'en mod følgende påvirkninger:
<ul style="list-style-type: none"> • Direkte solstråler (tilladt omgivelsestemperatur: -20 °C til +60 °C) • Fugt • Støvelastning

OBS:

- Efter programmeringen eller udvidelsen af det trådløse system skal der gennemføres en funktionskontrol.
- Brug kun originale dele til udvidelsen af det trådløse system.
- De lokale forhold kan påvirke det trådløse systems rækkevidde.
- GSM-900-mobiltelefoner kan påvirke rækkevidden, hvis de bruges samtidig med det trådløse system.

2.3 Databeskyttelseshenvisning

Ved fjernbetjening af gateway'en sker der en overførsel af produktstamdataene og koblingsprocesserne til Hörmann-portalen.

Overhold databeskyttelseshenvisningerne for portalen eller app'en.

3 Systemoversigt BiSecur Home

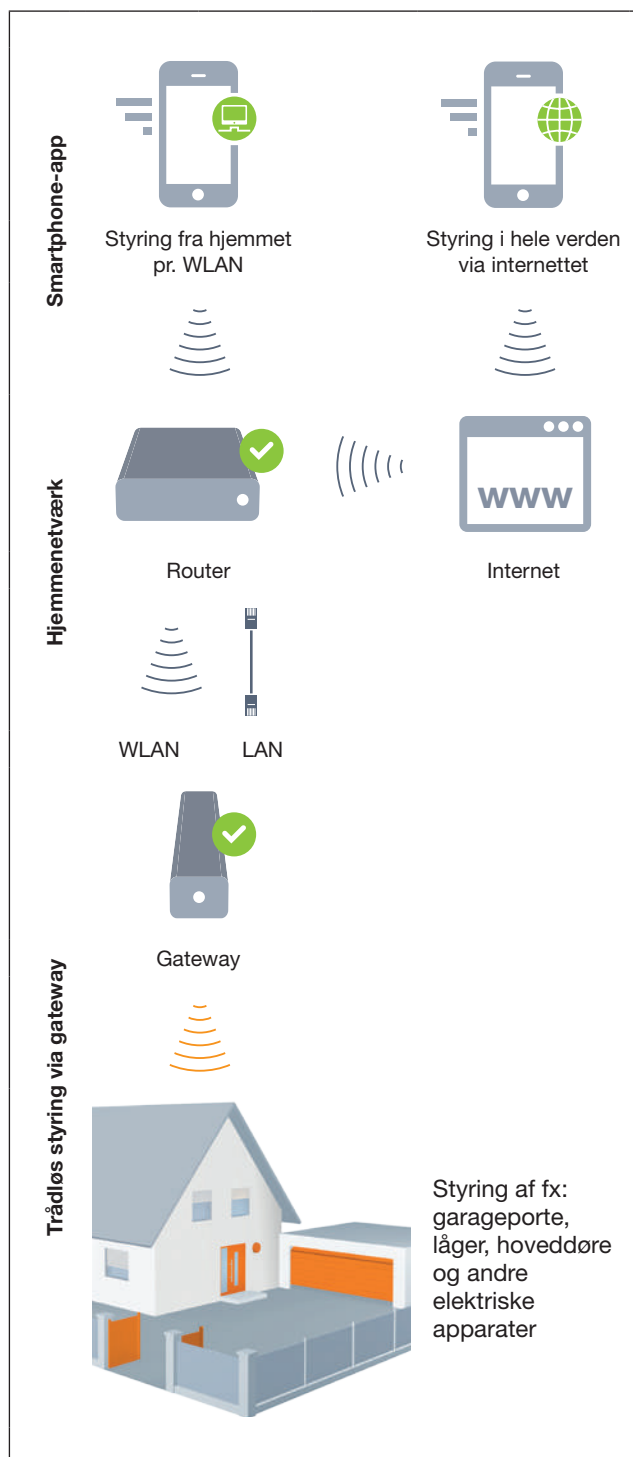

Se filmen på:
www.bisecur-home.com/videos



4 Leveringsomfang

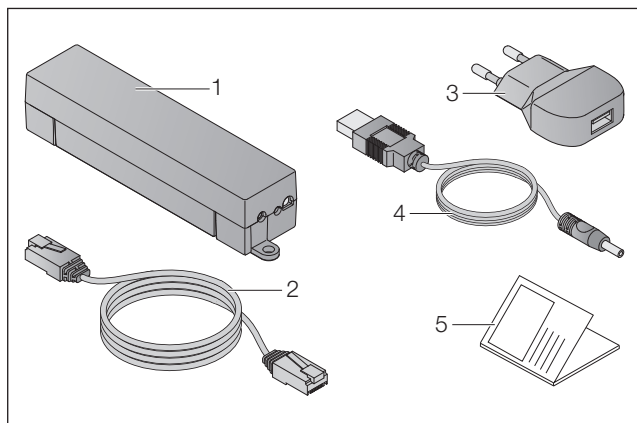

1. BiSecur Gateway
2. Netværkskabel CAT 5E, 1 m
3. Netadapter 100–240 V AC / 5 V DC / 1,0 A
4. Kabel fra USB-A til DC
5. Kvikvejledning til første ibrugtagning

5 Beskrivelse af gateway'en

Med Hörmann BiSecur Gateway kan du bekvemt styre port- / døråbnere og andre apparater med Hörmann-modtagere via din smartphone eller tablet. Derudover viser app'en portpositionen / dørpositionen og apparaternes tilstand.

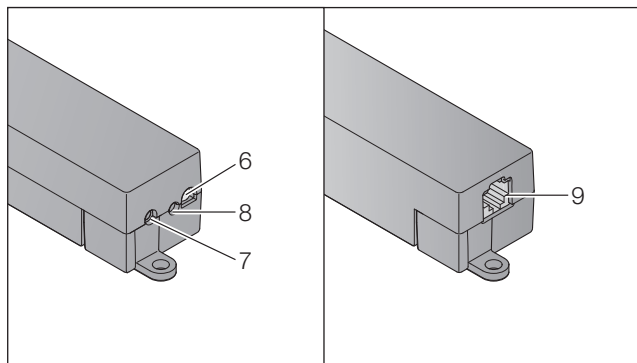

6. LED, multicolor
7. Knap
8. Tilslutning for netadapter
9. Tilslutning for netværkskabel

5.1 LED-visning

Grøn (GN)

Tilstand	Funktion
Blinker	Efter tilslutningen af spændingen indtil oprettelsen af den aktive forbindelse med netværket
	Gateway'en kobler sig ikke på netværket
Lyser konstant	Aktiv forbindelse med netværket
Lyser i 5 sek.	God WLAN-modtagelse

Blå (BU)

Tilstand	Funktion
Lyser i 1 sek.	Statusforespørgsel ved en kanal
Lyser i 2 sek.	Der sendes en trådløs kode (BiSecur)
Blinker langsomt i 4 sek., blinker hurtigt i 2 sek.	Gateway'en indlærer en trådløs BiSecur-kode fra håndsenderen
Blinker langsomt i 5 sek., blinker hurtigt i 2 sek., lyser i lang tid	Reset af apparatet

Rød (RD)

Tilstand	Funktion
Lyser i 2 sek.	Der sendes en trådløs kode (fast kode)
Lyser i 5 sek.	Dårlig WLAN-modtagelse
Blinker langsomt i 4 sek., blinker hurtigt	Gateway'en indlærer en fast kode-trådløs kode fra håndsenderen

Blå (BU) og grøn (GN)

Tilstand	Funktion
Skiftevis blinken	Statusforespørgsel ved - flere forespørgsler - flere kanaler

Blå (BU) og rød (RD)

Tilstand	Funktion
Skiftevis blinken i 15 sek.	Modus overfør / send

Grøn (GN) og rød (RD)

Tilstand	Funktion
Skiftevis blinken i 5 sek.	Middelgod WLAN-modtagelse

6 Ibrugtagning af gateway'en

6.1 Systemkrav

6.1.1 Android

- fra softwareversion 2.3
- min. 256 MB RAM

6.1.2 iOS

- fra softwareversion iOS 6
- fra iPod touch 5. generation
- fra iPhone 4S
- fra iPad 2
- fra iPad mini

6.1.3 Hjemmenetværk

- Bredbåndsinternet
- Internetbrowser
 - Firefox fra version 14
 - Chrome fra version 22
 - Safari fra version 4
 - Internet Explorer fra version 10
 - Andre aktuelle webbrowsere, som understøtter JavaScript og CSS3
- WLAN-router
 - WLAN-standard IEEE 802.11b/g/n
 - Kryptering WPA-PSK eller WPA2-PSK
 - Netværksnavnet indeholder ikke mellemrum
 - Adgang for yderligere slutenheder er tilladt
- Fri LAN-port på routeren
- Spændingsforsyning (100–240 V AC / 50 / 60 Hz)
- Smartphone eller tablet med adgang til App StoreSM eller GoogleTM play
- Placering med trådløs forbindelse til apparatet, der skal betjenes.

6.2 Tilslutning

Gateway'ens placering:

- Sikr dig, at apparaterne, der skal betjenes, kan betjenes trådløst fra den valgte placering.

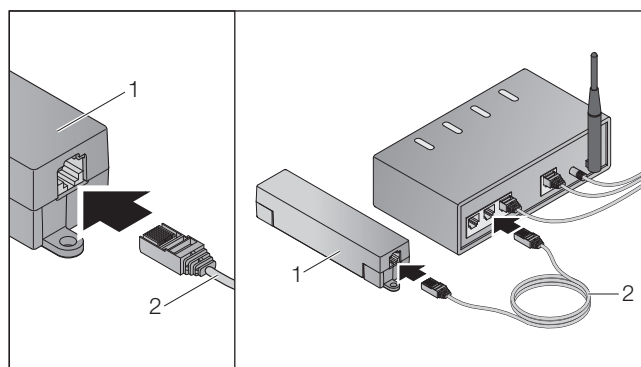

- Forbind gateway'en (1) med routeren via netværkskablet (2).

BEMÆRK!

Gateway'en beskadiges ved brug af en ikke godkendt netadapter.

Hvis gateway'en ikke tages i brug med en netadapter fra vores firma, kan der opstå beskadigelser.

- Brug udelukkende den medfølgende netadapter eller reservedele fra vores firma.

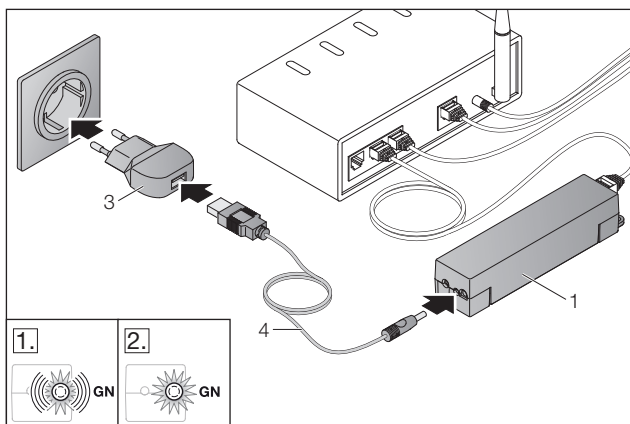

- Forbind gateway'en (1) med strømnettet (100–240 V AC / 50 / 60 Hz) via kablet (4) og netadapteren (3).

1. LED'en blinker grønt:
 - Spændingen er tilsluttet.
 - Der er ikke en aktiv forbindelse til netværket endnu.
 - Tilmeldingen til netværket kan vare et par sekunder.
2. LED'en lyser konstant grønt:
 - Der er en aktiv forbindelse til netværket.

Gateway'en er parat til LAN-drift.

7 BiSecur-applikation (app)



Med app'en kan du betjene apparater med en smartphone eller tablet, fx port- og lågeåbnere, døre og andre apparater med Hörmann-modtagere.

Funktioner:

- Klargøring og administrering af apparater
- Betjening af apparater
- Statusforespørgsel
- Oprettelse af scenarier
- Tildeling af rettigheder
- Forsendelse af e-mails for at tage kontakt til support-teamet
- Beskeder fra support-teamet

BiSecur-app'en fås i App StoreSM eller hos GoogleTM play.

7.1 Installation af app'en

- ▶ Installér BiSecur-app'en på din smartphone / tablet.

7.2 Indstilling af gateway'en

1. Forvis dig om, at din smartphone / tablet befinder sig i dit hjemmenetværk.
2. Start app'en.
3. Vælg **+**-symbolet.
 - App'en søger efter eksisterende Hörmann-gateways.
 - Dette kan tage nogle sekunder.
 - Alle tilføjede gateways vises i en oversigt.
4. Vælg **OK**-knappen.
5. Vælg din gateway.

App'ens hovedside åbnes.

BEMÆRK:

Af sikkerhedsårsager skal du ændre dit password efter den første tilmelding.

Gennemfør følgende trin for at betjene apparater med app'en:

- Tilføj det ønskede apparat
- Overfør / indlær den ønskede funktion

- ▶ Se kapitel 9



7.3 Hjælpefunktion

Der er en integreret hjælpefunktion, som gør det nemmere at betjene app'en.



- ▶ Vælg **?**-symbolet for at vise eller skjule hjælpesiden.

7.4 Forklaring af app-symbolerne









Symbol	Betydning / funktion
	Tilbage
	Bearbejd
	Tilføj
	Søg efter WLAN-netværker
	Status for WLAN-forbindelsen
	WLAN-forbindelse oprettet
	WLAN-forbindelse ikke oprettet
	Aktivér
	Slet
	Aktualiser
	E-mail til support-teamet

	Hjælpefunktion
	Info-knap
	Beskeder fra support-teamet







7.4.1 Systemindstillinger

Symbol	Betydning / funktion
	Portalindstillinger
	Forbindelse med hjemmenetværket
	Forbindelse via internettet







7.4.2 Anlæg og apparater

Symbol	Betydning / funktion
	Garageport med vertikal åbning (her: lukket)
	Garageport med horisontal åbning (her: lukket)
	Sidehængt port, 1-fløjet (her: delvist åben)
	Sidehængt port, 2-fløjet (her: delvist åben)
	Skydelåge (her: delvist åben)
	Dør (her: lukket)
	Lys (her: TIL)
	Stikdåse (her: TIL)

7.4.3 Betjening af apparaterne

Symbol	Betydning / funktion
	Impuls
$\frac{1}{2}$	Delåbning
	Portmotorlys
	Kørsel i retning ÅBEN (afhængig af apparatet)
	Kørsel i retning LUKKET (afhængig af apparatet)
	Automatisk drift
	TIL/FRA

7.4.4 Systembeskeder



Symbol	Betydning / funktion
	- BEMÆRK: Fejl - Intet referencepunkt
	Der foreligger ingen data
	- Automatisk lukning - Startforsinkelse
	Visninger af kørselsretning
	
	Stop aktivt

7.5 App'ens hovedside

På hovedsiden står følgende niveauer til rådighed:

- Apparater
- Scenarier
- Indstillinger
- Administrér brugere

7.5.1 Niveau apparater

Symbol	Betydning / funktion
	Tilføj nye apparater
	Forespørg om status for apparater

	Omdøb apparater, deaktivér egnethed til tilbagemelding, indlær ny kanal på apparatet, slet apparater helt eller slet enkelte kanaler
---	--

Tilføjede apparater anføres med følgende informationer:

- Betegnelse
- Fremstilling (ledhøjseport, sidehængt port, skydelåge osv.)
- Aktuel status



Der kan indlæres 16 funktioner i alt pr. gateway. Eksempel på fire funktioner:

- Impuls
- Portkørsel i retning ÅBEN
- Portkørsel i retning LUKKET
- Delåbning

Tilføjede apparater kan betjenes direkte med de indlærte funktioner.

Tilføjelse af apparat med Hörmann-modtager, se kapitel 9.

7.5.2 Niveau Scenarier

Symbol	Betydning / funktion
	Tilføj nyt scenarie
	Omdøb scenarier, tilføj et scenarie til apparatets funktioner, slet scenarier komplet eller slet kun enkelte funktioner

Kombiner flere enkelte funktioner til et scenarie.

Med et tryk på en knap kan du fx

- Betjene din garageport og låge på samme tid.
- Styre din hoveddør sammen med det udendørs lys.
- Indstille udluftningsstillingen på samme tid for to garageporte.

Tilføjede scenarier anføres med deres betegnelse i en oversigt.



Når du vælger et scenarie, udføres de gemte funktioner med det samme.

Oprettelse af scenarier, se kapitel 10.

7.5.3 Niveau indstillinger

- a. Indlærte kanaler
- b. De gemte login-data slettes
Hvis du bekræfter sletningen af login-dataene med OK, skal du indtaste dit password igen, når du vælger gateway'en.
- c. Ændr password
- d. Hurtig adgang
Hvis hurtig adgang er aktiveret for en gateway, logger app'en sig så vidt muligt automatisk på.
- e. Administrér pop-up-beskeder
- f. Ændr gateway-navn
- g. WLAN

7.5.4 Niveau administrér brugere

Symbol	Betydning / funktion
	Tilføj ny bruger
	Aktivér brugerrettigheder
	Redigér bruger

Som administrator kan du fastlægge, hvilke apparater der kan betjenes af de respektive brugere.

Eksempel: Din nabo kan åbne lågen under din ferie, men ikke hoveddøren, så han eller hun kan komme ind i huset.

Tilføjelse af nye brugere og tildeling af brugerrettigheder, se kapitel 11.1.

7.5.5 Info-knap

Her finder du følgende informationer og funktioner:

- Informationer (Generelt, FAQ)
- Log af
- Online hjælp
- Beskeder

8 WLAN

8.1 Oprettelse af WLAN-drift mellem gateway'en og routeren

Hvis din gateway befinder sig i umiddelbar nærhed af routeren og dine apparater er trådløst tilgængelige, kan begge apparater forblive forbundet via en LAN-forbindelse. Hvis det er tilfældet, kan du springe dette kapitel over.

Forudsætninger:

- Gateway'en er forbundet med routeren via netværkskablet.
- Router-indstillingerne er korrekte, se kapitel 6.1.3.
- App-adgangen lykkedes, se kapitel 7.1.
- Gateway'en og din smartphone / tablet befinder sig i dit hjemmenetværk.

- Vælg punktet **Indstillinger** på app'ens hovedside.
 - Punktet **Indstillinger** åbnes.
- Vælg feltet **WLAN**.
 - Vinduet **WLAN-netværk** åbnes.
- Vælg -symbolet.
 - App'en søger automatisk efter aktive WLAN-netværk.
 - Synlige netværk vises i et nyt vindue.
- Vælg dit WLAN-netværk.
- Indtast dit password for WLAN-adgangen.

OBS:

Under den automatiske søgning findes der kun synlige netværk.

Hvis det ønskede netværk ikke vises automatisk, skal forbindelsen oprettes manuelt.

- ▶ Indtast de følgende angivelser:
 - Navn (SSID / netværksnavn)
 - Password (netværk)
- 6. Vælg **Forbind**-knappen.
 - Der vises en statusvisning.

Hvis det ikke lykkes at oprette en forbindelse:

- ▶ Gentag trin 4–6.

Når forbindelsen er oprettet, er gateway'en tilgængelig via WLAN.

7. Fjern netværkskablet.
8. Log ud af app'en.

Gateway'en er indstillet til betjening via smartphone / tablet med lokal WLAN-drift.

8.2 Kontrol af WLAN-signalstyrken

På gateway'en kan du kontrollere WLAN-signalstyrken med henblik på at finde den optimale placering for gateway'en.

BEMÆRK:

Under kontrollen af WLAN-signalstyrken er det ikke muligt at betjene gateway'en.

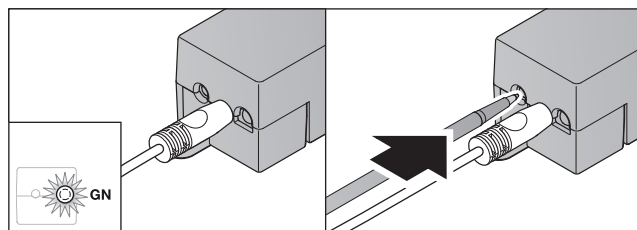

1. Gateway'en skal have en aktiv netværksforbindelse.
 - LED'en lyser konstant grønt.
2. Tryk 1 × kort på knappen på gateway'en.
 - LED'ens aktuelle visning afbrydes efter 5 sek.
 - WLAN-signalstyrken vises i 5 sek.:

LED	Tilstand	Funktion
Grøn (GN)	Lyser i 5 sek.	God WLAN-modtagelse
Grøn (GN) og rød (RD)	Blinker på skift i 5 sek.	Middelgod WLAN-modtagelse
Rød (RD)	Lyser i 5 sek.	Dårlig WLAN-modtagelse

3. Gateway'en afslutter tilstandsvisningen.
 - LED'en slukkes i kort tid.

4. Gateway'en skifter til den driftsmodus, som den befandt sig i inden kontrollen af signalstyrken.
 - LED'en lyser konstant grønt.

9 Tilføjelse af et apparat med en Hörmann-modtager

Den trådløse forbindelse mellem gateway'en og et apparat med Hörmann-modtager oprettes via app'en. Der er to forskellige muligheder for at oprette den trådløse forbindelse:

- a. Overførsel af en trådløs kode fra håndsenderen, se kapitel 9.1.
- b. Indlæring af en trådløs kode fra gateway'en, se kapitel 9.2.

BEMÆRK:

Hvis du bruger modtageren ESE eller ESEI BiSecur til portåbneren SupraMatic (serie 3) og ønsker at modtage en statustilbagemelding i procent, skal den trådløse kode for den integrerede modtager (åbneren) befinde sig på den første kanal på apparatet (app'en), der skal indstilles.

9.1 Overførsel af en trådløs kode fra håndsenderen

Forudsætninger:

- Gateway'en og din smartphone / tablet befinder sig i dit hjemmenetværk.
 - App-installationen er udført, se kapitel 7.1.
 - Apparaterne, der skal betjenes, kan betjenes trådløst.
1. Vælg punktet **Apparater** på app'ens hovedside.
 2. Vælg **+**-symbolet for at komme til menuen **Tilføj apparat**.
 - Vinduet **Tilføj apparat** åbnes.
 3. Indtast følgende angivelser:
 - a. Betegnelse (fx garageport)
 - b. Apparattype (fx garageport med vertikal åbning)
 - c. Afkrydsningsfelt egnethed til tilbagemelding
Fjern markeringen, hvis dit apparat ikke egner sig til tilbagemelding.

BEMÆRK:

Informér dig om, hvorvidt dit apparat egner sig til at sende en tilbagemelding. Du finder en liste med alle kompatible åbnere og modtagere samt systemkravene på www.bisecur-home.com

4. Vælg **Næste**-knappen.
 - Yderligere et vindue **Tilføj apparat** åbnes.

For at kunne indlære de ønskede funktioner skal håndsenderen, hvis trådløse kode er indlært på apparatet, befinde sig i nærheden af gateway'en.

FORSIGTIG

Risiko for kvæstelser pga. utilsigtet portkørsel / dørkørsel

Under indlæringen af det trådløse system kan der optræde utilsigtede port- / dørkørsler.

- ▶ Vær ved indlæringen af det trådløse system opmærksom på, at der ikke befinder sig personer eller genstande i anlæggets bevægelsesområde.

5. Tryk på håndsenderknappen, hvis trådløse kode skal overføres, og hold den trykket ind.

BiSecur	LED'en på håndsenderen lyser i 2 sek. med blå farve og slukkes derefter. Efter 5 sek. blinker LED'en skiftevis rødt og blå.
Fast kode 868 MHz	Håndsenderens LED lyser konstant rødt.

6. Vælg en funktion i app'en, som apparatet kan udføre. Den nye trådløse kode tildeles til denne funktion.

BiSecur	Gateway'ens LED blinker langsomt i 4 sek. med blå farve. LED'en blinker hurtigt med blå farve, hvis den trådløse kode registreres.
Fast kode 868 MHz	Gateway'ens LED blinker langsomt i 4 sek. med rød farve. LED'en blinker hurtigt med rød farve, hvis den trådløse kode registreres.

7. Slip håndsenderknappen.

Indlæring af yderligere funktioner:

- ▶ Gentag trin 5–7.
 - LED'en lyser grønt.
 - LED'en blinker 2 x skiftevis grønt og blå: ved BiSecur grønt og rødt: ved fast kode
 - LED'en lyser konstant grønt.

8. Tryk på **OK**-knappen for at afslutte overførslen.

Gateway'en er indstillet til betjening via smartphone / tablet i det lokale hjemmenetværk.

BEMÆRK:

Hvis der ikke registreres en gyldig trådløs kode inden for 20 sekunder, åbnes der et pop-up-vindue med en besked om, at indlæringen af den ønskede kanal mislykkedes.

9.2 Indlæring af en trådløs kode fra gateway'en

Forudsætninger:

- Apparater med Hörmann-modtagere kan indlære trådløse BiSecur-koder fra gateway'en.
- Gateway'en og din smartphone / tablet befinder sig i dit hjemmenetværk.
- App-installationen er udført, se kapitel 7.1.
- Gateway'en skal være i nærheden af apparaterne, der skal indlæres. Apparaterne skal være trådløst tilgængelige.

BEMÆRK:

Vær opmærksom på apparaternes vejledninger for de følgende trin.

1. Vælg punktet **Apparater** på app'ens hovedside.
2. Vælg **+**-symbolet for at komme til menuen **Tilføj apparat**.
 - Vinduet **Tilføj apparater** åbnes.
3. Indtast følgende angivelser:
 - a. Betegnelse (fx garageport)
 - b. Apparattype (fx garageport med vertikal åbning)
 - c. Afkrydsningsfelt egnethed til tilbagemelding
Fjern markeringen, hvis dit apparat ikke egner sig til tilbagemelding.

BEMÆRK:

Informér dig om, hvorvidt dit apparat egner sig til at sende en tilbagemelding. Du finder en liste med alle kompatible åbnere og modtagere samt systemkravene på www.bisecur-home.com

4. Vælg **Næste**-knappen.
 - Yderligere et vindue **Tilføj apparat** åbnes.
5. Aktivér afkrydsningsfeltet **Indlær trådløs kode**.
6. Aktivér funktionen “Indlæring af en trådløs kode” på apparatet. Udfør de beskrevne trin i den pågældende vejledning til produktet.
7. Vælg en funktion i app'en, som apparatet kan udføre. Den nye trådløse kode tildeles til denne funktion.
8. Når apparatet er i indlæringsmodus, sendes den trådløse kode.
 - Gateway'ens LED blinker rødt og blå i 15 sek.
9. Når der registreres en gyldig trådløs kode på apparatet, signaliserer det, at indlæringsprocessen er afsluttet.

Indlæring af yderligere funktioner:

- ▶ Gentag trin 6–9.

10. Bekræft afslutningen på indlæringen med **OK**-knappen.

Gateway'en er indstillet til betjening via smartphone / tablet i det lokale hjemmenetværk.

10 Oprettelse af scenarier

Du kan kombinere flere enkelte funktioner til et scenarie, fx “hjemme igen” eller “udluftningsstilling”.

Forudsætning:

- App-installationen er udført, se kapitel 7.1.
 - Der skal være indstillet en række apparater og funktioner.
1. Vælg **+**-symbolet i niveauet **Scenarier**.
 2. Tilføj et navn for et nyt scenarie.
 3. Vælg **Tilføj**-knappen.
 - En oversigt over apparaterne, der står til rådighed, åbnes.
 4. Vælg et apparat.
 - En anden oversigt åbnes med de tidligere indlærte funktioner for dette apparat.
 5. Vælg den ønskede funktion.
 - Funktionsbetegnelsen anføres i oversigten for dette scenarie.

Tilføjelse af yderligere apparater og funktioner:

- ▶ Gentag trin 3–5.

6. Tryk på **OK**-knappen for at afslutte processen.

Der er oprettet et nyt scenarie.

11 Oprettelse af bruger

Der kan oprettes en administrator og yderligere ni brugere ved en gateway.

11.1 Oprettelse af nye brugere og tildeling af brugerrettigheder

Hvis en gateway betjenes af flere slutenheder eller brugere, skal der oprettes yderligere brugere.

Forudsætning:

- App-installationen er udført, se kapitel 7.1.
 - Du er tilmeldt som administrator.
1. Vælg **+**-symbolet i niveauet **Administrér brugere**.
 2. Tilføj adgangsdataene for en ny bruger:
 - a. Brugernavn
 - b. Password
 - c. Gentag password
 3. Bekræft indtastningen med **OK**-knappen.
 - Alle indlærte apparater vises.
 4. Vælg apparaterne, som den nye bruger skal have adgang til.
 - For de valgte apparater vises **✓**-symbolet som bekræftelse for enden af linjen.
 5. Vælg **Gem**-knappen for at gemme dine valg.

Brugerrettighederne er indstillet for betjening i hjemmenetværket.

11.2 Indstilling af den nye brugers app til drift i dit hjemmenetværk

Forudsætning:

- Administratorens password blev ændret.
1. Installér BiSecur-app'en på den nye brugers smartphone / tablet.
 2. Forvis dig om, at brugerens smartphone / tablet befinder sig i dit hjemmenetværk.
 3. Start app'en.
 4. Vælg **+**-symbolet.
 - Alle tilføjede gateways vises i en oversigt.
 5. Vælg **OK**-knappen.
 6. Vælg din gateway.
 7. Indtast brugernavnet og det tilhørende password.
 - App'ens hovedside åbnes.

Den nye brugers app er indstillet til drift i dit hjemmenetværk.

11.3 Indstilling af den nye brugers app til fjerndrift

Forudsætning:

- BiSecur-app'en er installeret.
 - Gateway-drift via Hörmann-portalen er indstillet, se kapitel 12.1.
1. Vælg menupunktet **Administration** på Hörmann-portalens.
 2. Vælg menupunktet Smartphones / tablets.
 3. Vælg **+**-symbolet for at tilføje en smartphone / tablet.
 4. Skriv apparat-ID'en ned.
 5. Udfyld de obligatoriske felter.
 6. Gem dine indtastninger.
 7. Vælg menupunktet Adgang i Hörmann-portalens.
 8. Vælg **+**-symbolet for at tilføje en adgang.
 9. Vælg smartphonen / tabletten og gateway'en for at indstille fjernadgangen.
 10. Gem dine indtastninger.
 11. Log dig ud af Hörmann-portalens.

12. Forvis dig om, at den pågældende smartphone / tablet har en mobil dataforbindelse.
13. Start app'en.
14. Vælg -symbolet.
15. Indtast den automatisk genererede apparat-ID for den nye bruger og det fastlagte password fra Hörmann-portalen.
16. Bekræft portalindstillingerne med **OK**-knappen.
 - Der vises en statusvisning.
17. Vælg **OK**-knappen.
18. Vælg din gateway.

Hvis det ikke lykkes at oprette en forbindelse:

- ▶ Gentag trin 15 til 18.

Den nye brugers app er indstillet til fjern drift.

12 Hörmann Portal BiSecur Home

På Hörmann-portalen tilmelder du din gateway og din smartphone / tablet til styring i hele verden via internettet. Den første tilmelding sker på en certificeret Hörmann-internetside, hvilket garanterer højeste datasikkerhed.

12.1 Oprettelse af gateway-drift via Hörmann-portalen

Hvis du ønsker at kunne betjene gateway'en, når du er på farten, dvs. uden for dit hjemmenetværk:

1. Besøg Hörmann-portalen (www.bisecur-home.com).
2. Registrér dig.
3. Benyt dig af indstillingsassistenten og udfør følgende trin:
 - a. Registrér gateway'en
 - ▶ Indtast MAC-adressen og gateway'ens kode. Du finder den på gateway'ens apparatmærkning.
 - ▶ Gem dine indtastninger.
 - b. Registrér din smartphone / tablet
 - ▶ Vælg -symbolet for at tilføje en smartphone / tablet.
 - ▶ Skriv apparat-ID'en ned.

BEMÆRK:

Apparat-ID'en genereres automatisk af systemet og skal indtastes i app'en sammen med dit valgte password

- ▶ Udfyld de obligatoriske felter.
- ▶ Gem dine indtastninger.
 - c. Indstil adgang for smartphone / tablet – gateway
 - ▶ Vælg -symbolet for at tilføje en adgang.
 - ▶ Vælg smartphonen / tabletten og gateway'en for at indstille fjernadgangen.
 - ▶ Gem dine indtastninger.

Registrering af yderligere gateways og smartphones / tablets samt administration af adgange.

1. Vælg menupunktet **Administration** på Hörmann-portalen.
2. Foretag dine valg og udfør dem.
3. Log dig ud af Hörmann-portalen.

12.2 Oprettelse af forbindelse mellem app'en og Hörmann-portalen.

1. Start app'en.
2. Vælg -symbolet.
3. Indtast den automatisk genererede apparat-ID og dit fastlagte password fra Hörmann-portalen.
4. Bekræft portalindstillingerne med **OK**-knappen.
 - Der vises en statusvisning.
5. Vælg **OK**-knappen.
6. Vælg din gateway.

Hvis det ikke lykkes at oprette en forbindelse:

- ▶ Gentag trin 3 til 6.

Hvis indstillingen lykkedes, er betjening via portalen nu aktiveret.

12.3 Navigation via Hörmann-portalen

Mappe	Undermappe	Beskrivelse
Startside		Navigationsoversigt
Indstillingsassistent		Assistenten hjælper dig med indstillingerne.
Indstillinger	Login / logout	<ul style="list-style-type: none"> • Login Log på portalen. • Logout Log dig ud af portalen.
	Registrer	Indtast dine personlige data for at registrere dig.
	Bearbejd*	Bearbejd detaljerne for de følgende punkter: <ul style="list-style-type: none"> • Brugerkonto • Kontaktoplysninger • Protokol-indstillinger
	Nulstil password	Rekvirer dine adgangsdata <ul style="list-style-type: none"> • Brugernavn • Password
Administration*	Gateways	Administrér dine gateways.
	Smartphones	<ul style="list-style-type: none"> • Administrér de mobile apparater (smartphones, tablets) til fjernadgang på din gateway • Apparat-ID'en genereres automatisk af systemet og skal indtastes i app'en sammen med dit valgte password
	Adgang	Administrér adgangen mellem mobile slutenheder og registrerede gateways.
Protokol*	Gateway	Åbn protokollerne for gateway-forbindelserne for at få indblik i dem.
	Smartphones / tablets	Åbn protokollerne for smartphone- / tablet-forbindelserne for at få indblik i dem.
Vejledning til installation og drift		Download vejledningen til BiSecur Home som PDF-fil her.
FAQs		Ofte stillede spørgsmål (engelsk: Frequently Asked Questions , forkortelse: FAQs) og de tilhørende svar.
Systemkomponenter		Oversigt med kompatible åbnere, modtagere og apparater.
Videoer		Kortfilm, fx om gateway-installationen
Kolofon		Ansvarlig for indholdet
Databeskyttelse		Informationer om databeskyttelse fra den databeskyttelsesansvarlige person fra Hörmann KG
Vilkår for brugen		Vilkår for brugen <ul style="list-style-type: none"> • Hörmann Portal "BiSecur Home" • BiSecur-app

* Denne mappe er kun synlig for administratoren.

13 Informationer og hjælp

På www.bisecur-home.com kan du finde yderligere detaljer om installationen og gateway'ens drift.

Informationer om håndtering af app'en finder du vha. info-knappen 

Fejl	Kilde	Mulig årsag	Afhjælpning
Tilmeldte brugere logges af.	App	Du tilmelder dig til flere smartphones / tablets på samme tid med kun én bruger.	<ul style="list-style-type: none"> ▶ Opret yderligere brugere.
Dette pop-up-vindue åbnes: Mislykkedes Din dataforbindelse er ikke hurtig nok til denne anvendelse.	App	Din smartphone / tablet er uden for WLAN-rækkevidden.	<ul style="list-style-type: none"> ▶ Skift til en mobil dataforbindelse. ▶ Genopret WLAN-forbindelsen.
		Din smartphone / tablet har ingen forbindelse til netudbyderen.	<ul style="list-style-type: none"> ▶ Genopret den mobile dataforbindelse.
		Du befinder dig i et område mellem WLAN-forbindelsen og den mobile dataforbindelse med din smartphone / tablet.	<ul style="list-style-type: none"> ▶ Opret en dataforbindelse ved fx at gå ind i routerens modtagelsesområde.
		Din smartphone / tablet har en dårlig dataforbindelse eller slet ingen dataforbindelse.	<ul style="list-style-type: none"> ▶ Opret en dataforbindelse ved fx at forlade området uden forbindelse.
		App'en blev ikke lukket efter oprettelsen af gateway'ens WLAN-forbindelse.	<ul style="list-style-type: none"> ▶ Log ud af app'en. ▶ Genstart app'en.
Statusilbagemeldingen er forsinket.	App	Der er en fejl mht. apparatets forespørgsel; derfor forsinkes forespørgslen.	<ul style="list-style-type: none"> ▶ Aktualisér din dataforbindelse med -symbolet.
Statusilbagemeldingen vises ikke i procent.	App	Den trådløse kode for den integrerede modtager (åbner) er overført / indlært forkert eller er slet ikke overført / indlært.	<ul style="list-style-type: none"> ▶ Kun med portåbnerne SupraMatic serie 3 (fra softwareindeks Bi) og ProMatic serie 3 (fra softwareindeks Bi): Den integrerede modtagers (åbner) trådløse kode skal befinde sig på den første kanal på apparatet (app), der skal indstilles.
		Apparatet understøtter ikke denne funktion.	Du kan se en oversigt over kompatible åbnere, modtagere og apparater på www.bisecur-home.com .
Der vises ikke nogen statusilbagemelding.	App	Apparatet står ikke til rådighed.	<ul style="list-style-type: none"> ▶ Kontrollér apparatet.
		Der er ikke aktiveret egnethed til tilbage melding for apparatet.	<ul style="list-style-type: none"> ▶ Aktivér egnethed til tilbage melding for apparatet.
		Apparater med fast kode 868 MHz egner sig ikke til tilbage melding.	<ul style="list-style-type: none"> ▶ Skift til trådløs BiSecur-teknik med HET-E2 BS.
Der kan ikke tilføjes yderligere apparater, eller det er ikke muligt at bearbejde allerede eksisterende apparater.	App	Adgangen til gateway'en sker via portalen.	<ul style="list-style-type: none"> ▶ Tilmeld dig til gateway'en via hjemmenetværket.
		Adgangen til gateway'en sker ikke som administrator, men som bruger.	<ul style="list-style-type: none"> ▶ Tilmeld dig til gateway'en som administrator. ▶ Henvend dig til gateway'ens administrator.
		Hurtig adgang er aktiveret for gateway'en.	<ul style="list-style-type: none"> ▶ Deaktivér den hurtige adgang for gateway'en under indstillingerne.

Fejl	Kilde	Mulig årsag	Afhjælpning
Brugeren af en gateway kan ikke ændres. Efter valget af gateway'en vises hovedsiden direkte.	App	Brugerens login-data er gemt.	► Slet de gemte login-data i indstillingerne.
App'ens sprog er ændret til engelsk.	App	Sproget på dine smartphones / tablets er indstillet til automatisk eller et sprog, der ikke kan tilordnes af app'en.	► Indstil sproget på dine smartphones / tablets til dansk eller dit ønskede sprog under indstillinger.
Ved valg af BiSecur Gateway'en kommer beskeden: <ul style="list-style-type: none"> • Kommunikation med gateway'en mislykkedes • Det indtastede brugernavn eller password er forkert 	App	BiSecur Gateway'en og din smartphone / tablet befinder sig ikke i det samme hjemmenetværk Ved første indstilling af BiSecur Gateway'en er der gemt følgende adgangsdata på gateway'en: Brugernavn: "admin" Password: "0000"	► Forvis dig om, at BiSecur Gateway'en og din smartphone / tablet befinder sig i det samme hjemmenetværk. ► Nulstil BiSecur Gateway'en til fabriksindstillingen.
BiSecur Gateway'en skal skiftes til et andet WLAN-netværk, men det er ikke muligt.	App	WLAN er allerede indstillet	► Forbind gateway'en med routeren via netværksskabet. Forvis dig om, at din smartphone / tablet befinder sig i det nye netværk, og at det foregående netværk er deaktiveret. ► Indstil gateway'en igen.
 -symbolet vises.	App	Efter et spændingssvingt eller ved aktivering af portåbnerens kraftbegrænsning.	► Gennemfør en referencekørsel for portåbneren.
Ved valg af gateway'en vises der ingen gateway / vises den søgte gateway ikke.	Gateway	Gateway'en og din smartphone eller tablet befinder sig ikke i det samme netværk under indstillingen. Under indstillingen har gateway'en ingen LAN-forbindelse til netværket.	► Sørg for, at gateway'en og din smartphone eller tablet er i det samme netværk. ► Opret en forbindelse mellem gateway'en og routeren med netværksskabet.
LED'en blinker grønt permanent: Gateway'en tilmelder sig ikke selvstændigt til routeren.	Gateway	Router-indstillingerne forhindrer gateway'en i at tilmelde sig.	► Kontrollér router-indstillingerne og muliggør adgang for andre netværksdeltagere.
WLAN-indstilling er ikke mulig.	Router	Routeren er indstillet til Mixed Mode (WPA / WPA2). I router-indstillingerne har SSID'et (netværksnavnet) et mellemrum. I routeren er der indstillet en forkert trådløs frekvens for WLAN-signalet.	► Indstil sikkerhedskrypteringen til WPA eller WPA2. * ► Anfør et SSID (netværksnavn) uden mellemrum i router-indstillingerne. * ► Indstil den trådløse frekvens til 2,4 GHz i routeren. *
Routeren står ikke til rådighed.	Router	En forbindelse til gateway'en via internettet er ikke mulig.	► Kontrollér router-indstillingerne.

* En ændring kan medføre, at yderligere apparater, der er forbundet i WLAN-netværket, ikke længere er forbundet med hjemmenetværket.

Fejl	Kilde	Mulig årsag	Afhjælpning
Ved tilføjelse af gateway'en kommer der en besked om, at denne gateway allerede er tildelt. Gateway'en vises imidlertid ikke under gateway-forbindelserne.	Portal	Gateway'ens MAC-adresse bruges allerede på en anden brugerkonto.	► Kontrollér gateway-forbindelserne på alle brugerkonti, som du har oprettet.
			► Henvend dig til Hörmann Portal Server-administratoren.
En forbindelse med gateway'en er ikke mulig med en mobil dataforbindelse uden for hjemmenetværket.	App	Fejlagtig trådløs forbindelse / dataforbindelse.	► Opret en mobil dataforbindelse med din smartphone / tablet.
		Din smartphone / tablet har ikke forbindelse til internettet.	
	Portal	Gateway'en er ikke registreret på portalen.	► Registrér gateway'en.
		Din smartphone / tablet er ikke registreret på portalen.	► Registrér din smartphone / tablet.
		Adgangen via smartphone / gateway er ikke indstillet eller er ikke indstillet fuldstændigt.	► Indstil adgangene fuldstændigt.

Fejl	Kilde	Mulig årsag	Afhjælpning
En forbindelse med gateway'en er ikke mulig med en mobil dataforbindelse uden for hjemmenetværket.	Router	Problemer med IP-adressen fra DHCP-området. Fornuftigt ved UMTS-/LTE-routere eller repeatere.	<ul style="list-style-type: none"> ▶ Anfør gateway'ens MAC-/IP-adresse-tildeling i routeren og giv gateway'en en fast IP-adresse (uden for DHCP-området). Anbefaling, ikke muligt med alle routere. ▶ Find frem til routerens DHCP-område. ▶ Find frem til gateway'ens IP-adresse fra app'en. ▶ Indtast denne IP-adresse i din webbrowser. ▶ Deaktiver følgende på gateway'ens webserver under indstillinger LAN: DHCP LAN/WLAN. ▶ Tildel en fast IP-adresse for LAN/WLAN (uden for DHCP-området) på gateway'ens webserver.
		Routerens firewall blokerer dataforbindelsen til gatewayen.	<ul style="list-style-type: none"> ▶ Giv gateway'en en fast IP-adresse og frigiv firewall'en for gateway'en. Ved frigivelsen af firewall'en skal følgende protokoller være aktiveret / ports være frigivet: <ul style="list-style-type: none"> • Intern kommunikation (App'en og gateway'en er i det samme netværk): <ul style="list-style-type: none"> - Port 80 (server, HTTP) - Port 4000 (server, prop. protokol via TCP) • Ekstern kommunikation (App'en befinder sig i et andet netværk, eventuelt et mobilt netværk): <ul style="list-style-type: none"> - Port 443 (TLS) - UDP (standardport) - DNS (standardport) • Host-adresser for gateway'en (skal bruges af gateway'en til kommunikation via portalen) <ul style="list-style-type: none"> - sslbiseclan.itbcloud.de (TLS, prop. protokol) - Tidsforespørgsler: pool.ntp.org <p>DNS: Hentes dynamisk af gateway'en eller anføres statisk på gateway'ens websted.</p>

14 Nulstilling af apparatet på gateway'en

Gateway'en kan nulstilles helt til indstillingen fra fabrikkens side, hvis du udfører følgende trin.

- Tryk på knappen og hold den trykket ind.
 - LED'en blinker langsomt i 5 sek. med blå farve.
 - LED'en blinker hurtigt i 2 sek. med blå farve.
 - LED'en lyser i lang tid med blå farve.

- Slip knappen.

Gateway'en befinder sig i samme tilstand som ved leveringen.



BEMÆRK:

Hvis knappen slippes i utide, afbrydes nulstillingen af apparatet; de trådløse koder slettes ikke.

15 Sletning af gateway'en

Hvis du ikke længere har brug for gateway'ens funktioner, skal du slette den to steder.

15.1 Sletning i app'en

- Start app'en.
 - Oversigten Gateways åbnes.
- Vælg -symbolet.
 - Efter den inaktive gateway vises -symbolet.
- Vælg -symbolet efter gateway'en, som du ønsker at slette / afinstallere.
 - Vinduet **Slet gateway** åbnes.
- Bekræft sletningen med **Ja**.

15.2 Sletning på portalens server

Log dig ind på portalens server.

- Vælg menupunktet **Administration** på Hörmann-portalens.
- Vælg menupunktet **Gateways**.
 - Der åbnes en side, hvor du kan tilføje, bearbejde, se og slette gateways.
- Vælg -symbolet efter gateway'en, som du vil slette.
- Bekræft sletningen med **OK**.

16 Rengøring

BEMÆRK!

Beskadigelse af gateway'en pga. forkert rengøring

Uegnede rengøringsmidler kan beskadige kabinettet.

- ▶ Rengør kun gateway'en med en ren og blød klud.

17 Bortskaffelse



Elektriske og elektroniske apparater samt batterier må ikke bortskaffes sammen med husholdningsaffaldet, men skal i stedet for afleveres til dertil indrettede samlesteder.



18 Tekniske data

18.1 Gateway

Type	Sendeenhed BiSecur Gateway
Frekvens	868 MHz BiSecur og 868 MHz fast kode
Spændingsforsyning	5 V DC
Maks. effektforbrug	2 W
Grænseflade	RJ-45 (Ethernet)
Kapslingsklasse	III
Beskyttelsesklasse	IP 20
Till. omgivelsestemperatur	-20 °C til +60 °C

18.2 Netadapter

Spændingsforsyning	100–240 V AC / 50 / 60 Hz
Udgangsspænding	5 V DC
Maks. effektforbrug	5 W

Kapslingsklasse	II
Beskyttelsesklasse	IP 20

19 EF-overensstemmelseserklæring

i henhold til Radio Equipment Directive (RED) 2014/53/EU

Hermed erklærer

Firma Hörmann KG Verkaufsgesellschaft
Upheider Weg 94-98
D-33803 Steinhagen

at dette

apparat Sendeenhed til apparater med Hörmann-modtagere

Artikelbetegnelse	BiSecur Gateway
Typebetegnelse	BiSecur Gateway LAN / WLAN

på grundlag af deres udformning og konstruktionsmåde samt de udførelser, vi har bragt i omløb, stemmer overens med de grundlæggende krav og andre relevante forskrifter i direktivet Radio Equipment Directive (RED) 2014/53/EU.

I tilfælde af ændringer på apparatet, der ikke er udført med vort samtykke, mister denne erklæring sin gyldighed.

Anvendte og inddragne standarder og specifikationer

DS/EN 60950-1
DS / EN 62311
DS/EN 301 489-1
DS/EN 301 489-3
DS/EN 300 220-1
DS/EN 300 220-2
DS/EN 300 328

Dette apparat må tages i drift i alle EU-lande, Norge,
Schweiz og andre lande.

Steinhagen, 13.06.2016



p.p. Axel Becker
Forretningsfører

Obsah

1	K tomuto návodu	293	12	Portál Hörmann BiSecur Home	302
1.1	Použité výstražné pokyny.....	293	12.1	Prevádzka Gateway prostredníctvom portálu Hörmann.....	302
2	Bezpečnostné pokyny.....	293	12.2	Zriadenie spojenia medzi aplikáciou a portálom Hörmann	302
2.1	Určený spôsob použitia.....	293	12.3	Navigácia prostredníctvom portálu Hörmann..	303
2.2	Bezpečnostné upozornenia k prevádzke jednotky BiSecur Gateway.....	293	13	Informácie a pomoc	304
2.3	Upozornenie k ochrane údajov.....	294	14	Reset zariadení na jednotke gateway	308
3	Prehľad systému BiSecur Home	294	15	Vymazanie jednotky gateway	308
4	Rozsah dodávky	295	15.1	Vymazanie v aplikácii.....	308
5	Opis jednotky gateway.....	295	15.2	Vymazanie na serveri portálu.....	308
5.1	Indikácia LED.....	295	16	Čistenie.....	308
6	Uvedenie gateway do prevádzky	296	17	Likvidácia	308
6.1	Systémové predpoklady.....	296	18	Technické údaje.....	308
6.1.1	Android	296	18.1	Gateway	308
6.1.2	iOS.....	296	18.2	Sieťový zástrčkový zdroj.....	308
6.1.3	Domáca sieť	296	19	ES Prehlásenie o zhode	308
6.2	Pripojenie.....	296			
7	Aplikácia BiSecur (App).....	296			
7.1	Inštalácia aplikácie	297			
7.2	Zriadenie gateway	297			
7.3	Funkcia nápovedy	297			
7.4	Vysvetlenie symbolov aplikácie	297			
7.4.1	Systémové nastavenia.....	297			
7.4.2	Zariadenia a prístroje.....	297			
7.4.3	Obsluha zariadení.....	298			
7.4.4	Hlásenia systému	298			
7.5	Hlavná stránka aplikácie.....	298			
7.5.1	Úroveň Prístroje	298			
7.5.2	Úroveň Scenáre	298			
7.5.3	Úroveň Nastavenia	298			
7.5.4	Úroveň – Správa užívateľov	299			
7.5.5	Tlačidlo informácií 	299			
8	WLAN	299			
8.1	Prevádzka WLAN medzi Gateway a smerovačom	299			
8.2	Kontrola intenzity signálu WLAN	299			
9	Pridanie zariadenia s prijímačom Hörmann.....	300			
9.1	Odobranie rádiového kódu z ručného vysielачa	300			
9.2	Zaučenie rádiového kódu z gateway.....	300			
10	Vytváranie scenárov	301			
11	Zriadenie užívateľa	301			
11.1	Zriadenie nového užívateľa a zadanie práv užívateľa	301			
11.2	Zriadenie aplikácie nového užívateľa pre prevádzku v domácej sieti.....	301			
11.3	Zriadenie aplikácie nového užívateľa pre prevádzku na diaľku	301			



Vážená zákazníčka, vážený zákazník,
ďakujeme vám, že ste sa rozhodli pre naše kvalitné výrobky z našej produkcie.

1 K tomuto návodu

Starostlivo si prečítajte kompletný návod: obsahuje dôležité informácie o výrobku. Dodržujte upozornenia a predovšetkým bezpečnostné a výstražné upozornenia.

Tento návod starostlivo uschovajte a zabezpečte, aby bol kedykoľvek k dispozícii a aby doňho mohol užívateľ výrobku nahliadnuť.

1.1 Použité výstražné pokyny

	Všeobecný výstražný symbol označuje nebezpečenstvo, ktoré môže viesť k poraneniám alebo k smrti . V textovej časti sa používa všeobecný výstražný symbol v spojení s následne popísanými výstražnými stupňami. V obrazovej časti odkazuje dodatočný zápis na vysvetlenie v textovej časti.
	VÝSTRAHA
	Označuje nebezpečenstvo, ktoré môže viesť k smrti alebo k ťažkým poraneniám.
POZOR	
	Označuje nebezpečenstvo, ktoré môže viesť k poškodeniu alebo zničeniu výrobku .

2 Bezpečnostné pokyny

2.1 Určený spôsob použitia

BiSecur Gateway je obojsmernou vysielacou jednotkou

- na ovládanie pohonov brán / pohonov dverí a rádiového príslušenstva
- na kontrolu aktuálnej polohy.

Jednotka slúži ako rozhranie medzi vašou domácou sieťou a zariadeniami s prijímačmi Hörmann.

Iné spôsoby použitia nie sú dovolené. Výrobca neručí za škody, ktoré vzniknú následkom použitia v rozpore s určením alebo chybnou obsluhou.

2.2 Bezpečnostné upozornenia k prevádzke jednotky BiSecur Gateway

	VÝSTRAHA
	Nebezpečenstvo poranenia pri pohybe brány / pohybe dverí
	Ak sa obsluha aplikácie BiSecur App realizuje prostredníctvom smartfónu / tabletu, môžu sa v dôsledku pohybu brány / pohybu dverí poraniť osoby.
	<ul style="list-style-type: none"> ▶ Zabezpečte, aby sa smartfón / tablet nedostal do rúk deťom a aby sa používal iba osobami, ktoré sú zaučené do spôsobu funkcie diaľkovo ovládaného systému! ▶ Aplikáciu musíte zásadne obsluhovať s vizuálnym kontaktom s bránou / s dverami, ak táto disponuje len jedným bezpečnostným zariadením! ▶ Cez otvory brán / otvory dverí diaľkovo ovládaných systémov jazdite, resp. prechádzajte až vtedy, keď sa brána / dvere nachádza / nachádzajú v polohe Otvorené! ▶ Nikdy neostávajte stáť v oblasti pohybu brány / pohybu dverí.

	OPATRNE
	Nebezpečenstvo v dôsledku neúmyselného zapnutia zariadení
	Prostredníctvom diaľkového ovládania zariadení môže dôjsť k neúmyselným zapnutiam, napr. sa môžu uviesť do chodu stroje.
	<ul style="list-style-type: none"> ▶ Zabezpečte, aby prostredníctvom diaľkového ovládania zariadení nevznikali nebezpečenstvá pre osoby alebo predmety alebo aby boli tieto riziká pokryté bezpečnostnými zariadeniami. ▶ Dodržiavajte pokyny výrobcu diaľkovo ovládaných zariadení. ▶ Stroje nesmie byť možné neúmyselne uviesť do chodu.

POZOR
Negatívne ovplyvnenie funkcie vplyvmi životného prostredia
Pri nedodržaní sa môže negatívne ovplyvniť funkčnosť! Jednotku gateway chráňte pred nasledujúcimi vplyvmi:
<ul style="list-style-type: none"> • priame slnečné žiarenie (príp. teplota okolia: -20 °C až +60 °C) • vlhkosť • zaťaženie prachom

UPOZORNENIA:

- Po programovaní alebo rozšírení rádiového systému vykonajte kontrolu funkcie.
- Na uvedenie do prevádzky alebo rozšírenie rádiového systému používajte výlučne originálne diely.
- Miestne danosti môžu mať vplyv na dosah rádiového systému.
- Mobilné telefóny siete GSM 900 môžu pri súčasnom používaní ovplyvniť dosah.

2.3 Upozornenie k ochrane údajov

Pri obsluhu gateway na diaľku dochádza k sprostredkovaniu základných údajov výrobu a k procesom spínania k portálu Hörmann.

Dodržiavajte upozornenia k ochrane údajov v portáli alebo v aplikácii.

3 Prehľad systému BiSecur Home

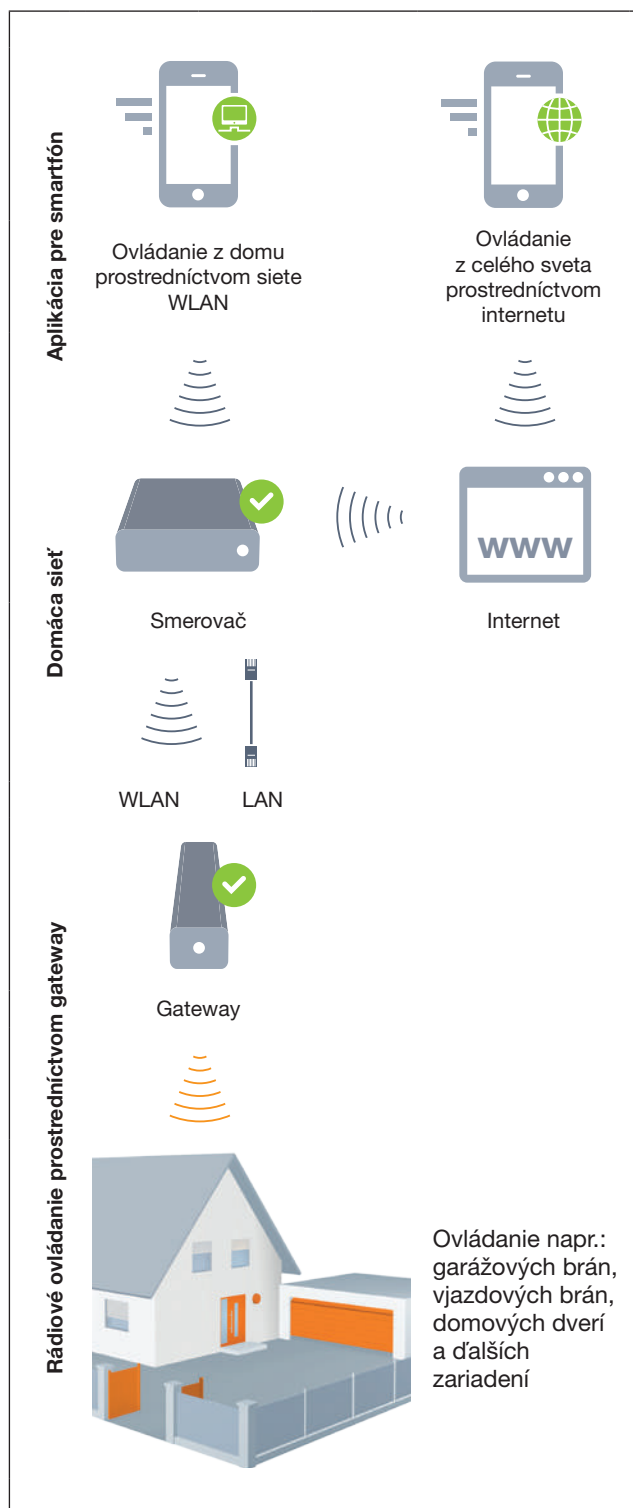

Pozrite si krátky film na adrese:
www.bisecur-home.com/videos



4 Rozsah dodávky

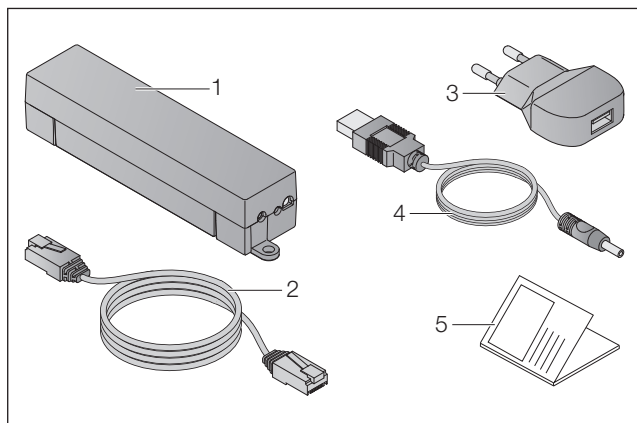

1. BiSecur Gateway
2. Sieťový kábel CAT 5E, 1 m
3. Sieťový zástrčkový zdroj 100–240 V AC / 5 V DC / 1,0 A
4. Kábel z USB-A k DC
5. Návod na rýchly štart pre prvé uvedenie do prevádzky

5 Opis jednotky gateway

Pomocou Hörmann BiSecur gateway môžete pohodlne ovládať vaše pohony brán / pohony dverí, ako aj ďalšie zariadenia s prijímačom Hörmann prostredníctvom smartfónu alebo tabletu. Aplikácia vám dodatočne ukazuje polohu brány / polohu dverí, ako aj stav vašich prístrojov.

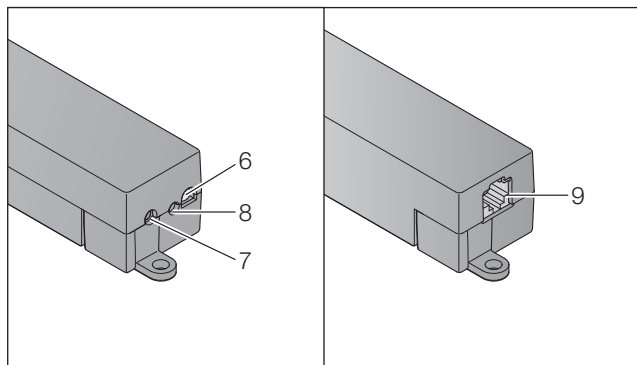

6. LED, multicolor
7. Tlačidlo
8. Prípojka pre sieťový zástrčkový zdroj
9. Prípojka pre sieťový kábel

5.1 Indikácia LED

Zelená (GN)

Stav	Funkcia
bliká	po pripojení napätia až po aktívne spojenie so sieťou Gateway sa zaregistruje do siete
svieti trvalo	aktívne spojenie so sieťou
svieti 5 sekúnd	dobrý príjem WLAN

Modrá (BU)

Stav	Funkcia
svieti 1 sekundu	kontrola stavu pri jednom kanáli
svieti 2 sekundy	rádiový kód (BiSecur) sa odosiela
bliká 4 sekundy pomaly, bliká 2 sekundy rýchlo	Gateway zaúča rádiový kód BiSecur z ručného vysielача
bliká 5 sekúnd pomaly, bliká 2 sekundy rýchlo, svieti dlho	reset prístroja

Červená (RD)

Stav	Funkcia
svieti 2 sekundy	rádiový kód (pevný kód) sa odosiela
svieti 5 sekúnd	zlý príjem WLAN
bliká 4 sekundy pomaly, bliká rýchlo	Gateway zaúča pevný rádiový kód z ručného vysielача

Modrá (BU) a Zelená (GN)

Stav	Funkcia
striedavé blikanie	kontrola stavu pri - viacerých vyžiadaniach - viacerých kanáloch

Modrá (BU) a červená (RD)

Stav	Funkcia
15 sekúnd striedavé blikanie	režim odovzdávania / vysielania

Zelená (GN) a Červená (RD)

Stav	Funkcia
5 sekúnd striedavé blikanie	stredne dobrý príjem WLAN

6 Uvedenie gateway do prevádzky

6.1 Systémové predpoklady

6.1.1 Android

- od verzie softvéru 2.3
- min. 256 MB RAM

6.1.2 iOS

- od verzie softvéru iOS 6
- od iPod touch 5. generácie
- od iPhone 4S
- od iPad 2
- od iPad mini

6.1.3 Domáca sieť

- Prístup na širokopásmový internet
- Internetový prehliadač
 - Firefox od verzie 14
 - Chrome od verzie 22
 - Safari od verzie 4
 - Internet Explorer od verzie 10
 - ďalšie aktuálne internetové prehliadače s podporou Javascript a CSS3
- Smerovač WLAN
 - WLAN štandard IEEE 802.11b/g/n
 - Kódovanie WPA-PSK alebo WPA2-PSK
 - názov siete neobsahuje znaky medzery
 - prístup ďalších koncových zariadení je povolený
- Voľná zdierka LAN na smerovači
- Napájanie napätím (100–240 V AC / 50 / 60 Hz)
- Smartfón alebo tablet s prístupom na App StoreSM alebo na GoogleTM play
- Miesto musí byť v dosahu rádiového signálu ovládaného prístroja.

6.2 Pripojenie

Miesto pre vašu gateway:

- ▶ Zabezpečte, aby boli zariadenia, určené na obsluhovanie, na zvolenom mieste dostupné prostredníctvom rádiového signálu.

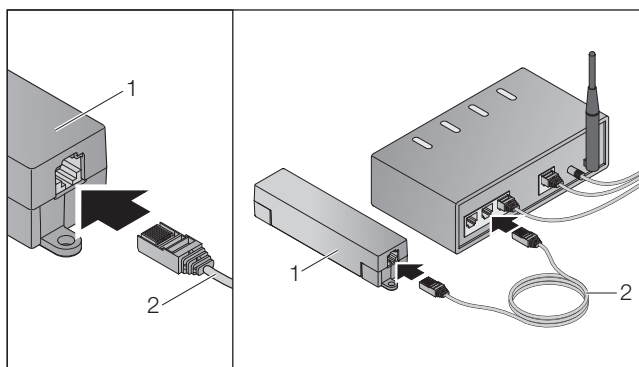

- ▶ Gateway (1) spojte prostredníctvom sieťového kábla (2) so smerovačom.

POZOR

Zničenje gateway použitím nepovoleného sieťového zástrčkového zdroja.

Ak sa gateway neprevádzkuje pomocou sieťového zástrčkového zdroja z našej produkcie, môže to viesť ku škodám.

- ▶ Používajte výhradne dodaný zástrčkový sieťový zdroj alebo náhradné diely z našej produkcie.

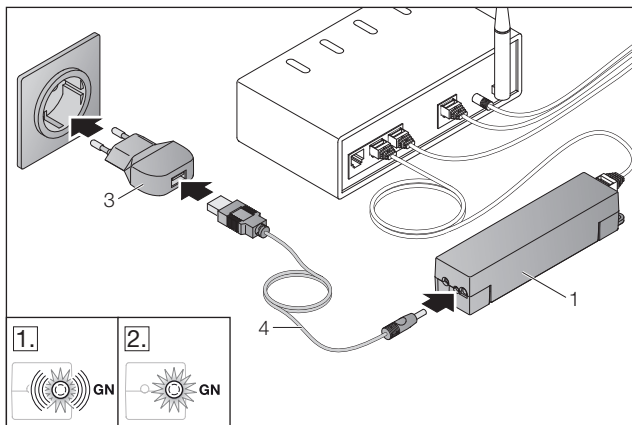

- ▶ Bránu (1) spojte prostredníctvom kábla (4) a sieťového zástrčkového zdroja (3) s elektrickou sieťou (100–240 V AC / 50 / 60 Hz).

1. LED bliká zeleno:
 - Napätie bolo pripojené.
 - Aktívne spojenie so sieťou ešte neexistuje.
 - Prihlásenie sa do siete môže trvať niekoľko sekúnd.
2. LED svieti trvalo zeleno:
 - Prítomné aktívne spojenie so sieťou.

Gateway je pripravená na prevádzku LAN.

7 Aplikácia BiSecur (App)



Pomocou aplikácie môžete želané zariadenia ovládať prostredníctvom vášho smartfónu alebo tabletu, napr. pohony garážových a vjazdových brán, dvere, ako aj ďalšie zariadenia s prijímačom Hörmann.

Funkcie:

- Zriaďovanie a správa zariadení
- Obsluha zariadení
- Kontrola stavu
- Vytváranie scenárov
- Zadávanie práv
- E-mail na kontaktovanie technickej podpory
- Správy z technickej podpory

Aplikáciu BiSecur App je možné získať v App StoreSM alebo v GoogleTM play.

7.1 Inštalácia aplikácie

- ▶ Aplikáciu BiSecur App nainštalujte na váš smartfón / tablet.

7.2 Zriadenie gateway

1. Zabezpečte, aby sa váš smartfón / tablet nachádzal vo vašej domácej sieti.
2. Spustite aplikáciu.
3. Zvoľte symbol +.
 - Aplikácia vyhľadá prítomné Gateways Hörmann.
 - Tento proces môže trvať niekoľko sekúnd.
 - Všetky pridané gateway sa zobrazia v prehľade.
4. Zvoľte tlačidlo **OK**.
5. Zvoľte vašu gateway.

Otvorí sa hlavná stránka aplikácie.

UPOZORNENIE:

Z bezpečnostných dôvodov zmeňte svoje heslo po prvom prihlásení.

Na obsluhu zariadení pomocou aplikácie je potrebné vykonať nasledujúce kroky:

- Pridať želané zariadenie
- Odovzdať / zaučiť želanú funkciu

- ▶ Pozri kapitolu 9





7.3 Funkcia nápovedy

Na uľahčenie obsluhy aplikácie je integrovaná funkcia nápovedy.



- ▶ Zvoľte symbol ? na zobrazenie alebo skrytie stránky nápovedy.

7.4 Vysvetlenie symbolov aplikácie









Symbol	Význam / funkcia
	Späť
	Spracovať
	Pridať
	Vyhľadávať siete WLAN
	Stav pri zriadení WLAN
	Úspešné zriadenie WLAN
	Neúspešné zriadenie WLAN
	Aktivovať
	Vymazať

	Aktualizovať
	E-mail technickej podpore
	Funkcia nápovedy
	Tlačidlo informácií
	Správy z technickej podpory

7.4.1 Systémové nastavenia

Symbol	Význam / funkcia
	Nastavenia portálu
	Spojenie s domácou sieťou
	Spojenie prostredníctvom internetu

7.4.2 Zariadenia a prístroje

Symbol	Význam / funkcia
	Vertikálne sa presúvajúca garážová brána (tu: zatvorená)
	Horizontálne sa presúvajúca garážová brána (tu: zatvorená)
	Otvárací brána, 1-kridlová (tu: čiastočne otvorená)
	Otvárací brána, 2-kridlová (tu: čiastočne otvorená)
	Posuvná brána (tu: čiastočne otvorená)
	Dvere (tu: zatvorená)
	Svetlo (tu: zapnuté)
	Zásuvka (tu: zapnutá)

7.4.3 Obsluha zariadení

Symbol	Význam / funkcia
	Impulz
$\frac{1}{2}$	Čiastočné otvorenie
	Osvetlenie pohonu
	Chod brány v smere Brána otvorená (v závislosti od zariadenia)
	Chod brány v smere Brána zatvorená (v závislosti od zariadenia)
	Automatická prevádzka
	Zap/Vyp

7.4.4 Hlásenia systému

Symbol	Význam / funkcia
	- POZOR: chyba - Žiadny referenčný bod
	Údaje nie sú dostupné
	- Automatické zatvorenie - Oneskorenie rozbehu
	Indikácie smeru chodu
	Zastavenie aktívne

7.5 Hlavná stránka aplikácie

Na hlavnej stránke aplikácie sú k dispozícii nasledujúce úrovne:

- Prístroje
- Scenáre
- Nastavenia
- Správa užívateľov

7.5.1 Úroveň Prístroje

Symbol	Význam / funkcia
	Pridanie nových zariadení
	Kontrola stavu zariadení

	Prenomenovanie zariadení, deaktivácia schopnosti spätného hlásenia, zaučenie nového kanálu na zariadení, vymazanie všetkých zariadení alebo jednotlivých kanálov
--	--

Pridané zariadenia sa v prehľade vypisujú s nasledujúcimi informáciami:

- Označenie
- Zobrazenie (sekciónálna brána, otváracia brána, posuvná brána atď.)
- Aktuálny stav

Na jednu gateway je možné zaučiť celkovo 16 funkcií.

Príklad pre štyri funkcie:

- Impulz,
- Chod brány v smere brána otvorená,
- Chod brány v smere brána zatvorená,
- Čiastočné otvorenie

Pridané zariadenia môžete ovládať priamo pomocou zaučených funkcií.

Pridanie zariadenia s prijímačom Hörmann, pozri kapitolu 9.

7.5.2 Úroveň Scenáre

Symbol	Význam / funkcia
	Pridanie nového scenáru
	Prenomenovanie scenárov, pridanie funkcií zariadenia scenáru, vymazanie všetkých scenárov alebo iba jednotlivých funkcií

Kombinácie viacerých jednotlivých funkcií do jedného scenáru. Pomocou jedného stlačenia tlačidla môžete napr.

- Súčasne obsluhovať vašu garážovú a vjazdovú bránu.
- Ovládať vaše domové dvere spolu s vašim vonkajším osvetlením.
- Pri dvoch garážových bránach súčasne nastavovať polohu vetrania.

Pridané scenáre sa v prehľade vypíšu s ich označením.



Ak zvolíte scenár, ihneď sa vykonajú uložené funkcie.

Vytváranie scenárov, pozri kapitolu 10.

7.5.3 Úroveň Nastavenia

- a. Zaučené kanály
- b. Vymazať uložené prihlasovacie údaje
Ak vymazanie prihlasovacích údajov potvrdíte pomocou OK, potom sa musí heslo opätovne zadať pri zvolení gateway.
- c. Zmeniť heslo
- d. Rýchly prístup
Ak je aktivovaná jednotka gateway rýchleho prístupu, potom sa prihlási aplikácia podľa možnosti automaticky.
- e. Správa hlásení vo vyskakovacom okne
- f. Zmena názvu gateway
- g. WLAN

7.5.4 Úroveň – Správa užívateľov

Symbol	Význam / funkcia
	Pridanie nového užívateľa
	Aktivácia práv užívateľa
	Správa užívateľov

Ako administrátor môžete stanoviť, ktoré zariadenia môže obsluhovať príslušný užívateľ.

Príklad: váš sused môže počas vašej dovolenky otvárať vjazdovú bránu, ale nie domové dvere, aby sa nedostal do domu.

Pridanie nového užívateľa a zadávanie práv užívateľa, pozri kapitolu 11.1.

7.5.5 Tlačidlo informácií

Po stlačení tlačidla informácií sa vyvolajú nasledujúce informácie a funkcie:

- Informácie (Všeobecne, FAQ)
- Odhlásiť
- Online nápoveda
- Správy

8 WLAN

8.1 Prevádzka WLAN medzi Gateway a smerovačom

Ak sa vaša Gateway nachádza v bezprostrednej blízkosti smerovača a vaše zariadenia sú dostupné prostredníctvom rádiového signálu, môžu obidve zariadenia ostať spojené prostredníctvom LAN. V tomto prípade môžete túto kapitolu preskočiť.

Predpoklady:

- Gateway je spojená prostredníctvom sieťového kábla so smerovačom.
 - Nastavenia smerovača sú správne, pozri kapitolu 6.1.3.
 - Prístup aplikácie je úspešný, pozri kapitolu 7.1 0
 - Gateway a váš smartfón / tablet sa nachádzajú vo vašej domácej sieti.
- Na hlavnej stránke aplikácie zvolíte úroveň **Nastavenia**.
 - Úroveň **Nastavenia** sa otvorí.
 - Zvolíte pole **WLAN**.
 - Okno **Siete WLAN** sa otvorí.
 - Zvolíte symbol .
 - Aplikácia automaticky vyhľadá aktívne siete WLAN.
 - Viditeľné siete sa zobrazia v novom okne.
 - Zvolíte vašu sieť WLAN.
 - Zadáte heslo pre vaš prístup WLAN.

UPOZORNENIE:

Iba viditeľné siete sa rozpoznajú pri automatickom vyhľadávaní.

Ak sa želaná sieť nezobrazí automaticky, musí sa zriadiť manuálne.

- Zadáte nasledujúce údaje:
 - Názov (SSID / názov siete)
 - Heslo (siete)

- Zvolíte tlačidlo **Spojiť**.
 - Objaví sa zobrazenie stavu.

Ak zariadenie nebolo úspešné:

- Opakujte kroky 4–6.

Pri úspešnom zriadení je Gateway dostupná prostredníctvom WLAN.

- Odstráňte sieťový kábel.

- Odhláste sa z aplikácie.

Gateway je zriadená na obsluhu prostredníctvom smartfónu / tabletu v lokálnej prevádzke WLAN.

8.2 Kontrola intenzity signálu WLAN

Na jednotke gateway môžete kontrolovať intenzitu signálu WLAN, aby ste našli najlepšie možné miesto pre prevádzku vašej gateway.

UPOZORNENIE:

Počas kontroly intenzity signálu WLAN nie je možná obsluha gateway.

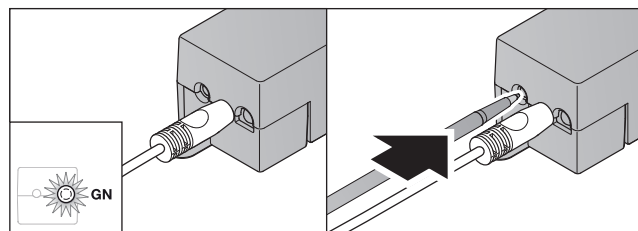

- Gateway musí mať aktívne sieťové spojenie.
 - LED svieti trvalo zeleno.
- 1 x krátko stlačte tlačidlo na gateway.
 - Aktuálna signalizácia LED sa preruší po 5 sekundách.
 - Na 5 sekúnd sa zobrazí intenzita signálu WLAN:

Dióda LED	Stav	Funkcia
Zelená (GN)	svieti 5 sekúnd	dobry príjem WLAN
Zelená (GN) a Červená (RD)	blikanie striedavé 5 sekúnd	stredne dobrý príjem WLAN
Červená (RD)	svieti 5 sekúnd	zlý príjem WLAN

- Gateway ukončí indikáciu stavu.
 - LED na krátku dobu zhasne.

4. Gateway prejde do prevádzkového režimu, v ktorom sa nachádza pred kontrolou intenzity signálu.
- LED svieti trvalo zeleno.

9 Pridanie zariadenia s prijímačom Hörmann

Rádiové spojenie medzi Gateway a zariadením s prijímačom Hörmann sa zriadi prostredníctvom aplikácie. Na vytvorenie rádiového spojenia sú k dispozícii dve rôzne možnosti:

- a. Odovzdanie rádiového kódu z ručného vysieláča, pozri kapitolu 9.1.
- b. Zaučenie rádiového kódu z gateway, pozri kapitolu 9.2.

UPOZORNENIE:

Ak s pohonom garážovej brány SupraMatic (séria 3) použijete prijímač ESE alebo ESEI BiSecur a chcete získať spätné hlásenie stavu v percentách, potom sa musí na prvom kanáli zriaďovaného zariadenia (app) nachádzať rádiový kód integrovaného prijímača (pohon).

9.1 Odovzdanie rádiového kódu z ručného vysieláča

Predpoklady:

- Gateway a váš smartfón / tablet sa nachádzajú vo vašej domácej sieti.
- Inštalácia aplikácie je hotová, pozri kapitolu 7.1.
- Zariadenia, určené na obsluhuovanie sú dostupné prostredníctvom rádiového signálu.

1. Na hlavnej stránke aplikácie zvolte úroveň **Prístroje**.
2. Zvolte symbol **+**, aby ste sa dostali do menu **Pridať prístroj**.
 - Otvorí sa okno **Pridať prístroj**.
3. Doplňte nasledujúce údaje:
 - a. Označenie (napr. garážová brána)
 - b. Typ prístrojov (napr. vertikálne sa presúvajúca garážová brána)
 - c. Kontrolné okienko schopnosti spätného hlásenia
Odstráňte háčik, ak vaše zariadenie nie je schopné spätného hlásenia.

UPOZORNENIE:

Informujte sa o tom, či vaše zariadenie podporuje spätné hlásenia. Zoznam všetkých kompatibilných pohonov a prijímačov, ako aj systémové predpoklady nájdete na www.bisecur-home.com

4. Zvolte tlačidlo **Ďalej**.
 - Otvorí sa ďalšie okno **Pridať prístroj**.

Aby bolo možné zaučiť želané funkcie, musí sa ručný vysieláč, ktorého rádiový kód je zaučený na zariadení, nachádzať v blízkosti Gateway.

5. Stlačte tlačidlo ručného vysieláča, ktorého rádiový kód sa má odovzdať, a podržte ho stlačené.

BiSecur	LED ručného vysieláča svieti 2 sekundy modrou farbou a zhasne. Po 5 sekundách bliká LED striedavo červenou a modrou farbou.
Pevný kód 868 MHz	LED ručného vysieláča svieti trvalo červenou.

6. V aplikácii zvolte funkciu, ktorú môže zariadenie vykonať. Tejto funkcii sa priradí nový rádiový kód.

BiSecur	LED Gateway bliká 4 sekundy pomaly modrou farbou. Ak sa rádiový kód rozpozná, bliká LED rýchlo modrou farbou.
Pevný kód 868 MHz	LED jednotky gateway bliká 4 sekundy pomaly červenou farbou. Ak sa rádiový kód rozpozná, bliká LED rýchlo červenou farbou.

7. Uvoľnite tlačidlo ručného vysieláča.

Pre zaučenie ďalších funkcií:

- ▶ Opakujte kroky 5–7.
 - LED svieti zelenou farbou.
 - LED blikne 2 x striedavo
pri BiSecur: zelenou a modrou farbou
pri pevnom kóde: zelenou a červenou farbou
 - LED svieti trvalo zeleno.

8. Na ukončenie zaučania stlačte tlačidlo **OK**.

Gateway je zriadená na obsluhu prostredníctvom smartfónu / tabletu v lokálnej domácej sieti WLAN.

UPOZORNENIE:

Ak sa v priebehu 20 sekúnd nerozpozna platný rádiový kód, potom sa otvorí vyskakovacie okno s informáciou, že zlyhalo zaučenie želaného kanála.

9.2 Zaučenie rádiového kódu z gateway

Predpoklady:

- Zariadenia s prijímačom Hörmann je možné zaučiť na rádiové kódy BiSecur z jednotky gateway.
- Gateway a váš smartfón / tablet sa nachádzajú vo vašej domácej sieti.
- Inštalácia aplikácie je hotová, pozri kapitolu 7.1.
- Gateway sa musí nachádzať v blízkosti zaučených zariadení. Zariadenia musia byť dostupné prostredníctvom rádiového signálu.

UPOZORNENIE:

Pre nasledujúce kroky je potrebné dodržať návody k zariadeniam.

1. Na hlavnej stránke aplikácie zvolte úroveň **Prístroje**.
2. Zvolte symbol **+**, aby ste sa dostali do menu **Pridať prístroj**.
 - Otvorí sa okno **Pridať prístroj**.
3. Doplňte nasledujúce údaje:
 - a. Označenie (napr. garážová brána)
 - b. Typ prístrojov (napr. vertikálne sa presúvajúca garážová brána)
 - c. Kontrolné okienko schopnosti spätného hlásenia
Odstráňte háčik, ak vaše zariadenie nie je schopné spätného hlásenia.

OPATRNE

Nebezpečenstvo poranenia v dôsledku neočakávaného chodu brány / chodu dverí

Počas procesu učenia na rádiovom systéme môže dôjsť k neúmyselným chodom brány / dverí.

- ▶ Dbajte na to, aby sa pri učení rádiového systému nenachádzali v oblasti pohybu zariadenia žiadne osoby ani predmety.

UPOZORNENIE:

Informujte sa o tom, či vaše zariadenie podporuje spätné hlásenia. Zoznam všetkých kompatibilných pohonov a prijímačov, ako aj systémové predpoklady nájdete na www.bisecur-home.com

4. Zvoľte tlačidlo **Ďalej**.
 - Otvorí sa ďalšie okno **Pridať prístroj**.
 5. Aktivujte okienko **Zaučiť rádiový kód**.
 6. Na zariadení aktivujte funkciu „Zaučenie rádiového kódu“. Vykonať kroky, ktoré sú popísané v návode príslušného výrobku.
 7. V aplikácii zvoľte funkciu, ktorú môže zariadenie vykonať. Tejto funkcii sa priradí nový rádiový kód.
 8. Ak sa zariadenie nachádza v režime zaučania, odosiela sa rádiový kód.
 - LED jednotky gateway bliká 15 sekúnd červenou a modrou farbou.
 9. Ak sa na zariadení rozpozná platný rádiový kód, signalizuje sa, že bol ukončený proces zaučania.
- Pre zaučenie ďalších funkcií:
- ▶ Opakujte kroky 6–9.
10. Na ukončenie zaučania vykonajte potvrdenie tlačidlom **OK**.

Gateway je zriadená na obsluhu prostredníctvom smartfónu / tabletu v lokálnej domácej sieti WLAN.

10 Vytváranie scenárov

Skombinujte viacero jednotlivých funkcií do jedného scenára, napr. príchod domov alebo nastavenie vetrania.

Predpoklad:

- Inštalácia aplikácie je hotová, pozri kapitolu 7.1.
 - Musia byť zriadené viaceré zariadenia a funkcie.
1. V úrovni **Scenáre** zvoľte symbol **+**.
 2. Pridajte názov pre nový scenár.
 3. Zvoľte tlačidlo **Pridať**.
 - Otvorí sa prehľad zariadení, ktoré sú k dispozícii.
 4. Zvoľte zariadenie.
 - Ďalší prehľad sa otvorí s predtým zaučenými funkciami z tohto zariadenia.
 5. Zvoľte želanú funkciu
 - Označenie funkcie sa vypíše v prehľade tohto scenára.

Pre pridanie ďalších zariadení a funkcií:

- ▶ Opakujte kroky 3–5.

6. Na ukončenie stlačte tlačidlo **OK**.

Nový scenár je zriadený.

11 Zriadenie užívateľa

Na gateway je možné zriadiť jedného administrátora a deviatich ďalších užívateľov.

11.1 Zriadenie nového užívateľa a zadanie práv užívateľa

Ak sa jednotka gateway obsluhuje prostredníctvom viacerých koncových zariadení alebo užívateľov, musia sa zriadiť ďalší užívatelia.

Predpoklad:

- Inštalácia aplikácie je hotová, pozri kapitolu 7.1.
 - Ste prihlásený ako administrátor.
1. V úrovni **Správa užívateľov** zvoľte **+** symbol.
 2. Pridanie prístupových údajov pre nového užívateľa:
 - a. Meno užívateľa
 - b. Heslo
 - c. Zopakovať heslo
 3. Vaše zadanie potvrdte tlačidlom **OK**.
 - Zobrazia sa všetky zaučené zariadenia.
 4. Zvoľte zariadenia, na ktoré smie pristupovať nový užívateľ.
 - Pri zvolených zariadeniach sa na konci riadku zobrazí ako potvrdenie symbol **✓**.
 5. Zvoľte tlačidlo **Uložiť** na uloženie vášho výberu.

Práva užívateľa sú zriadené pre obsluhu v domácej sieti.

11.2 Zriadenie aplikácie nového užívateľa pre prevádzku v domácej sieti

Predpoklad:

- Heslo administrátora bolo zmenené.
1. Aplikáciu BiSecur App nainštalujte na smartfón / tablete nového užívateľa.
 2. Zabezpečte, aby sa smartfón / tablet nachádzal vo vašej domácej sieti.
 3. Spustíte aplikáciu.
 4. Zvoľte symbol **+**.
 - Všetky pridané gateway sa zobrazia v prehľade.
 5. Zvoľte tlačidlo **OK**.
 6. Zvoľte vašu Gateway.
 7. Zadajte meno užívateľa a príslušné heslo.
 - Otvorí sa hlavná stránka aplikácie.

Aplikácia nového užívateľa je zriadená pre prevádzku vo vašej domácej sieti.

11.3 Zriadenie aplikácie nového užívateľa pre prevádzku na diaľku

Predpoklad:

- Aplikácia BiSecur je nainštalovaná.
 - Prevádzka gateway prostredníctvom portálu Hörmann je zriadená, pozri kapitolu 12.1.
1. V portáli Hörmann zvoľte bod menu **Správa**.
 2. Zvoľte bod ponuky Smartfóny / tablety.
 3. Na pridanie smartfónu / tabletu zvoľte symbol **+**.
 4. Poznamenajte si ID zariadenia.
 5. Vypĺňte povinné polia.
 6. Uložte si vaše zadania.

7. V portáli Hörmann zvolíte bod menu Prístupy.
8. Zvolíte symbol **+** pre pridanie prístupu.
9. Zvolíte smartfón / tablet a gateway, aby ste pre ne zriadili diaľkový prístup.
10. Uložte si vaše zadania.
11. Odhláste sa z portálu Hörmann.
12. Zabezpečte, aby smartfón / tablet disponoval mobilným dátovým spojením.
13. Spustite aplikáciu.
14. Zvolíte symbol **⚙**.
15. Zadajte automaticky generované ID zariadenia pre nového užívateľa a k nemu stanovené heslo z portálu Hörmann.
16. Nastavenia portálu potvrdíte tlačidlom **OK**.
– Realizuje sa zobrazenie stavu.
17. Zvolíte tlačidlo **OK**.
18. Zvolíte vašu Gateway.

Ak zriadenie nebolo úspešné:

- ▶ Opakujte kroky 15. až 18.

Aplikácia nového užívateľa je zriadená pre prevádzku na diaľku.

12 Portál Hörmann BiSecur Home

Prostredníctvom portálu Hörmann prihlásite vašu jednotku gateway, ako aj váš smartfón / tablet pre ovládanie z celého sveta prostredníctvom internetu. Jednorazové prihlásenie sa realizuje prostredníctvom certifikovanej internetovej stránky Hörmann a zaručuje najvyššiu bezpečnosť údajov.

12.1 Prevádzka Gateway prostredníctvom portálu Hörmann

Aby bolo možné gateway obsluhovať aj na cestách, to znamená mimo vašej domácej siete:

1. Navštívte portál Hörmann (www.bisecur-home.com).
2. Zaregistrujte sa.
3. Nasledujte asistenta zariadenia a vykonajte nasledujúce kroky:
 - a. Registrácia Gateway
 - ▶ Zadajte MAC adresu a kód jednotky gateway. Tieto nájdete na etikete jednotky gateway.
 - ▶ Uložte si vaše zadania.
 - b. Registrácia smartfónu / tabletu
 - ▶ Na pridanie smartfónu / tabletu zvolíte symbol **+**.
 - ▶ Poznamenajte si ID zariadenia.

UPOZORNENIE:

ID zariadenia sa automaticky vygeneruje systémom a musí sa zadať do aplikácie, spoločne s vami stanoveným heslom.

- ▶ Vyplňte povinné polia.
- ▶ Uložte si vaše zadania.
 - c. Zriadenie prístupu smartfón / tablet – Gateway
 - ▶ Zvolíte symbol **+** pre pridanie prístupu.
 - ▶ Zvolíte smartfón / tablet a gateway, aby ste pre ne zriadili diaľkový prístup.
 - ▶ Uložte si vaše zadania.

Na registráciu ďalších jednotiek gateway, smartfónov / tabletov a správu prístupov

1. V portáli Hörmann zvolíte bod menu **Správa**.
2. Vykonajte výber.
3. Odhláste sa z portálu Hörmann.

12.2 Zriadenie spojenia medzi aplikáciou a portálom Hörmann

1. Spustite aplikáciu.
2. Zvolíte symbol **⚙**.
3. Zadajte automaticky generované ID zariadenia a vami stanovené heslo z portálu Hörmann.
4. Vaše nastavenia portálu potvrdíte tlačidlom **OK**.
– Realizuje sa zobrazenie stavu.
5. Zvolíte tlačidlo **OK**.
6. Zvolíte vašu Gateway.

Ak zriadenie nebolo úspešné:

- ▶ Opakujte kroky 3. až 6.

Pri úspešnom zriadení je aktivovaná obsluha prostredníctvom portálu.

12.3 Navigácia prostredníctvom portálu Hörmann

Adresár	Podadresár	Popis
Začiatková strana		Prehľad navigácie
Asistent zriaďovania		Tento asistent vás prevedie zariadením.
Nastavenia	Prihlásenie / odhlásenie	<ul style="list-style-type: none"> Prihlásenie (Login) Prihláste sa na portáli. Odhlásenie (Logout) Odhláste sa na portáli.
	Registrovať	Zadajte vaše osobné údaje, aby ste sa zaregistrovali.
	Spracovať*	Spracujte detaily nasledujúcich bodov: <ul style="list-style-type: none"> Konto užívateľa Kontaktné informácie Nastavenia protokolu
	Obnovenie hesla	Vyžiadajte si vaše prístupové údaje <ul style="list-style-type: none"> Meno užívateľa Heslo
Správa*	Gateways	Tu spravujte vaše jednotky gateway.
	Smartfóny	<ul style="list-style-type: none"> Spravujte mobilné prístroje (smartfóny, tablety) pre diaľkový prístup k vašej gateway. ID zariadenia sa automaticky vygeneruje systémom a musí sa zadať do aplikácie, spoločne s vami stanoveným heslom.
	Prístupy	Spravujte prístup medzi mobilnými koncovými prístrojmi a registrovanými jednotkami gateway.
Protokol*	Gateway	Otvorte protokoly spojení gateway, aby ste si ich mohli prezrieť.
	Smartfóny / tablety	Otvorte protokoly spojení smartfónu / tabletu, aby ste si ich mohli prezrieť.
Návod na inštaláciu a prevádzku		Na tomto mieste si stiahnite návod pre BiSecur Home ako súbor PDF.
FAQs		Zhrnutie najčastejšie kladených otázok (anglicky: F requently A skened Q uestions, skratka: FAQs) a k nim príslušných odpovedí.
Systémové komponenty		Prehľad s kompatibilnými pohonmi, prijímačmi a zariadeniami
Videá		Krátke filmy, napr. na inštaláciu gateway
Impresum		Osoba zodpovedná za obsah
Ochrana údajov		Informácie o ochrane údajov referenta na ochranu údajov skupiny Hörmann KG
Podmienky použitia		Podmienky použitia <ul style="list-style-type: none"> Portál Hörmann „BiSecur Home“ Aplikácia BiSecur

* Tento adresár je viditeľný iba pre administrátora.

13 Informácie a pomoc

Viac detailov k inštalácii a k prevádzke gateway nájdete na www.bisecur-home.com

Informácie k práci s aplikáciou nájdete po stlačení tlačidla informácií 

Porucha	Zdroj	Možná príčina	Náprava
Prihlásení užívateľa sa odhlási.	Aplikácia	Prihlasujete sa súčasne iba s jedným užívateľom na viacerých smartfónoch / tabletoch.	<ul style="list-style-type: none"> ▶ Zriadte ďalších užívateľov.
Otvorí sa toto vyskakovacie okno: Zlyhalo Vaše dátové spojenie nepostačuje pre túto aplikáciu.	Aplikácia	<p>Váš smartfón / tablet sa nachádza mimo dosahu WLAN.</p> <p>Váš smartfón / tablet nemá spojenie s poskytovateľom siete.</p> <p>S vaším smartfónom / tabletom sa nachádzate v oblasti medzi WLAN a mobilným dátovým spojením.</p> <p>Váš smartfón / tablet má zlé dátové spojenie alebo nemá dátové spojenie.</p> <p>Aplikácia nebola zatvorená po zriadení WLAN jednotky gateway.</p>	<ul style="list-style-type: none"> ▶ Prepnite na mobilné dátové spojenie. ▶ Opäť vytvorte spojenie WLAN. ▶ Opäť vytvorte mobilné dátové spojenie. ▶ Dátové spojenie vytvorte tým, že prejdete napr. do oblasti príjmu vášho smerovača. ▶ Dátové spojenie vytvorte tým, že vyjdete napr. z oblasti bez rádiového signálu. ▶ Odhláste sa z aplikácie. ▶ Opätovne spustite aplikáciu.
Spätné hlásenie stavu sa realizuje s oneskorením.	Aplikácia	Zisťovanie zariadenia je rušené a zobrazuje sa preto s oneskorením.	<ul style="list-style-type: none"> ▶ Pomocou symbolu  aktualizujte vaše dátové spojenie.
Spätné hlásenie stavu sa nezobrazuje v percentách.	Aplikácia	<p>Rádiový kód integrovaného prijímača (pohon) bol odovzdaný / zaučený nesprávne alebo vôbec.</p> <p>Zariadenie nepodporuje túto funkciu.</p>	<ul style="list-style-type: none"> ▶ Iba pri pohonoch garážových brán SupraMatic série 3 (od indexu softvéru Bi) a ProMatic série 3 (od indexu softvéru Bi): rádiový kód integrovaného prijímača (pohon) sa musí nachádzať na prvom kanále zriadeného zariadenia (aplikácia). ▶ Prehľad kompatibilných pohonov, prijímačov a zariadení nájdete na www.bisecur-home.com.
Nezobrazuje sa žiadne spätné hlásenie stavu.	Aplikácia	<p>Zariadenie nie je dostupné.</p> <p>Pre zariadenie nie je aktivovaná spôsobilosť spätného hlásenia.</p> <p>Zariadenia s pevným kódom 868 MHz nie sú spôsobilé na spätné hlásenia.</p>	<ul style="list-style-type: none"> ▶ Prekontrolujte zariadenie. ▶ Pre zariadenie aktivujte spôsobilosť spätného hlásenia. ▶ Prestavenie na rádiový systém BiSecur s HET-E2 BS.
Nie je možné pridať ďalšie zariadenia, resp. už prítomné zariadenia nie je možné editovať.	Aplikácia	<p>Prístup na gateway sa realizuje prostredníctvom portálu.</p> <p>Prístup na gateway sa nerealizuje ako prístup administrátora, ale ako užívateľa.</p>	<ul style="list-style-type: none"> ▶ Na gateway sa prihláste prostredníctvom domácej siete. ▶ Na gateway sa prihláste ako administrátor. ▶ Obráťte sa na administrátora vašej gateway.
Pri spustení aplikácie sa zobrazujú zariadenia.	Aplikácia	Pre gateway bol aktivovaný rýchly prístup.	<ul style="list-style-type: none"> ▶ Rýchly prístup pre túto gateway deaktivujte v nastaveniach.

Porucha	Zdroj	Možná příčina	Náprava
Užívateľa jednotky gateway nie je možné zmeniť. Po výbere gateway sa priamo zobrazí hlavná stránka.	Aplikácia	Prihlasovacie údaje užívateľa boli uložené.	▶ Uložené prihlasovacie údaje vymažte v nastaveniach.
Výstupný jazyk v aplikácii bol zmenený na angličtinu.	Aplikácia	Jazyk vášho smartfónu / tabletu je nastavený na Automaticky alebo na jazyk, ktorý nie je možné priradiť aplikáciou.	▶ Jazyk vášho smartfónu / tabletu nastavte v nastaveniach na nemčinu, resp. na vami želaný výstupný jazyk.
Pri výbere BiSecur Gateway sa zobrazí hlásenie: • Komunikácia s gateway zlyhala • Zadané meno užívateľa alebo heslo je nesprávne	Aplikácia	BiSecur Gateway a smartfón / tablet sa nenachádzajú v rovnakej domácej sieti	▶ Zabezpečte, aby sa BiSecur Gateway a smartfón / tablet nachádzali v rovnakej domácej sieti.
		Pri prvom zriadení BiSecur Gateway sa musia na gateway uložiť nasledujúce prístupové údaje. Užívateľské meno: „admin“ Heslo: „0000“	▶ Obnovte výrobné nastavenie BiSecur Gateway.
BiSecur Gateway má prejsť do inej WLAN, toto nie je možné.	Aplikácia	WLAN je už zriadená	▶ Gateway spojte prostredníctvom sieťového kábla so smerovačom. Zabezpečte, aby sa váš smartfón / tablet nachádzal v novej sieti a aby bola deaktivovaná predchádzajúca sieť. ▶ Opätovne zriadte gateway.
Zobrazí sa symbol 	Aplikácia	Po výpadku napätia alebo pri zareagovaní obmedzenia sily na pohone brány.	▶ Na pohone brány vykonajte referenčný chod.
Pri výbere gateway sa nezobrazuje žiadna gateway, resp. sa nezobrazuje hľadaná gateway.	Gateway	Gateway a smartfón, resp. tablet sa pri zriaďovaní nenachádzajú v rovnakej sieti. Pri zriaďovaní nenašla gateway žiadne LAN spojenie so sieťou.	▶ Gateway a smartfón, resp. tablet umiestnite do rovnakej siete. ▶ Pomocou sieťového kábla vytvorte spojenie medzi gateway a smerovačom.
LED bliká trvalo zelenou farbou: Gateway sa samočinne nehlási na smerovači.	Gateway	Nastavenia smerovača neumožňujú prihlásenie gateway.	▶ Prekontrolujte nastavenia smerovača a umožnite prístup ďalším účastníkom siete.
Zriadenie WLAN nie je možné.	Smerovač	V smerovači je nastavený zmiešaný režim (WPA / WPA2).	▶ Druh bezpečnostného kódovania nastavte na WPA alebo WPA2. *
		V nastaveniach smerovača obsahuje SSID (názov siete) znak medzery.	▶ SSID (názov siete) zadajte v nastaveniach smerovača bez znaku medzery. *
		V smerovači bola nastavená nesprávna rádiová frekvencia pre signál WLAN.	▶ Rádiovú frekvenciu v smerovači nastavte na 2,4 GHz. *
Smerovač nie je dostupný.	Smerovač	Spojenie s gateway prostredníctvom internetu nie je možné.	▶ Prekontrolujte nastavenia smerovača.

* Zmena môže viesť k tomu, že sa už ďalšie zariadenia spojené v sieti WLAN nespoja s domácou sieťou.

Porucha	Zdroj	Možná príčina	Náprava
Pri pridávaní gateway sa vyskytlo hlásenie, že táto gateway už bola pridelená. Nezobrazí sa samozrejme v spojeniach gateway.	Portál	MAC adresa tejto gateway už bola použitá v inom užívateľskom konte.	► Prekontrolujte spojenia gateway vo všetkých vami zriaďovaných užívateľských kontách.
			► Obráťte sa na administrátora serveru Hörmann Portal
Spojenie s gateway nie je možné mimo domácej siete s mobilným dátovým spojením.	Aplikácia	Chybné rádiové / dátové spojenie.	► Pomocou smartfónu / tabletu vytvorte mobilné dátové spojenie.
		Smartfón / tablet nemá spojenie s internetom.	
	Portál	Gateway nie je zaregistrovaná na portáli.	► Zaregistrujte gateway.
		Smartfón / tablet nie je zaregistrovaný na portáli.	► Zaregistrujte smartfón / tablet.
		Prístup smartfónu / gateway nie je zriadený alebo nie je zriadený kompletne.	► Prístupy zriadte kompletne.

Porucha	Zdroj	Možná príčina	Náprava
Spojenie s gateway nie je možné mimo domácej siete s mobilným dátovým spojením.	Smerovač	Problémy s IP adresou z oblasti DHCP	<ul style="list-style-type: none"> ▶ Zadajte priradenie MAC / IP adresy gateway v smerovači a pre gateway zadajte pevnú IP adresu (mimo oblasti DHCP). Odporúčanie, nie je možné pri všetkých smerovačoch
		Zmysluplné pri smerovačoch UMTS / LTE alebo opakovačoch	<ul style="list-style-type: none"> ▶ Zistite oblasť DHCP smerovača. ▶ Zistite IP adresu gateway z aplikácie. ▶ Túto IP adresu zadajte do vášho internetového prehliadača. ▶ Na web servery pre gateway deaktivujte v nastaveniach LAN: DHCP LAN / WLAN. ▶ Na web servery pre gateway zadajte pevnú IP adresu pre LAN / WLAN (okrem oblasti DHCP).
		Zriadený firewall smerovača blokuje dátové spojenie s gateway.	<ul style="list-style-type: none"> ▶ Pre gateway zadajte pevnú IP adresu a deaktivujte firewall pre gateway. Pri deaktivácii firewallu sa musia aktivovať nasledujúce protokoly a porty: <ul style="list-style-type: none"> • Interná komunikácia (aplikácia a gateway sa nachádzajú v rovnakej sieti): <ul style="list-style-type: none"> - Port 80 (server, HTTP) - Port 4000 (server, prop. protokol prostredníctvom TCP) • Externá komunikácia (aplikácia sa nachádza v inej sieti, príp. v mobilnej sieti): <ul style="list-style-type: none"> - Port 443 (TLS) - UDP (štandardný port) - DNS (štandardný port) • Host adresy pre gateway (sa vyžadujú pre gateway na komunikáciu prostredníctvom portálu) <ul style="list-style-type: none"> - sslbiseclan.itbcloud.de (TLS, prop. protokol) - Časové dopyty: pool.ntp.org <p>DNS: sa dynamicky uvádza prostredníctvom gateway alebo sa uvádza staticky na internetovej stránke jednotky gateway</p>

14 Reset zariadení na jednotke gateway

Gateway je možné kompletne obnoviť na nastavenie z výroby prostredníctvom nasledujúcich krokov.

1. Stlačte tlačidlo a podržte ho stlačené.
 - LED bliká 5 sekúnd pomaly modrou farbou.
 - LED bliká 2 sekundy rýchlo modrou farbou.
 - LED svieti dlho modrou farbou.
2. Uvoľnite tlačidlo.
Jednotka gateway sa nachádza v stave pri dodaní.



UPOZORNENIE:

Ak sa tlačidlo uvoľní predčasne, zruší sa reset zariadenia a rádiové kódy sa nevymažú.

15 Vymazanie jednotky gateway

Ak už nie sú potrebné funkcie jednotky gateway, potom ich musíte vymazať na dvoch miestach.

15.1 Vymazanie v aplikácii

1. Spustíte aplikáciu.
 - Otvorí sa prehľad jednotiek gateway.
2. Zvoľte symbol .
 - Za neaktívnu jednotkou gateway sa objaví symbol .
3. Zvoľte symbol  za jednotkou gateway, ktorú chcete vymazať / odinštalovať.
 - Otvorí sa okno **Vymazať gateway**.
4. Vymazanie potvrdíte pomocou **Áno**.

15.2 Vymazanie na serveri portálu

Prihláste sa na server portálu.

1. V portáli Hörmann zvoľte bod menu **Správa**.
2. Zvoľte bod menu **Gateways**.
 - Otvorí sa stránka, na ktorej môžete pridávať, spracovávať, prezerať a vymazávať vaše jednotky gateway.
3. Zvoľte symbol  za gateway, ktorú chcete vymazať.
4. Vymazanie potvrdíte pomocou **OK**.

16 Čistenie

POZOR

Poškodenie jednotky gateway v dôsledku nesprávneho čistenia

Nevhodné čistiace prostriedky môžu poškodiť kryt.

- ▶ Jednotku gateway čistite iba pomocou čistej a mäkkej handričky.

17 Likvidácia



Elektrické a elektronické prístroje, ani batérie sa nesmú likvidovať ako domový alebo netriedený odpad, ale sa musia odovzdávať v zberniciach, ktoré sú na tento účel zriadené.

18 Technické údaje

18.1 Gateway

Typ	Vysielacia jednotka BiSecur Gateway
Frekvencia	868 MHz BiSecur a 868 MHz pevný kód
Napájanie napätím	5 V DC
Max. príkon	2 W
Rozhranie	RJ-45 (ethernet)
Trieda ochrany	III
Druh ochrany	IP 20
prípustná teplota okolia	-20 °C až +60 °C

18.2 Sieťový zástrčkový zdroj

Napájanie napätím	100 – 240 V AC / 50 / 60 Hz
Výstupné napätie	5 V DC
Max. príkon	5 W
Trieda ochrany	II
Druh ochrany	IP 20

19 ES Prehlásenie o zhode

v zmysle smernice RED (Radio Equipment Directive) 2014/53/EU

Týmto

Firma Hörmann KG Verkaufsgesellschaft
Upheider Weg 94-98
D-33803 Steinhagen

prehlasuje, že

prístroj Vysielacia jednotka pre zariadenia s prijímačom Hörmann

Označenie výrobku	BiSecur Gateway
Označenie typu	BiSecur Gateway LAN / WLAN

je na základe svojej koncepcie a druhu konštrukcie vo vyhotovení nami uvedenom do obehu v zhode so základnými požiadavkami a inými relevantnými predpismi smernice RED (Radio Equipment Directive) 2014/53/EU.

Pri zmene prístroja, ktorá nebola nami odsúhlasená, stráca toto prehlásenie svoju platnosť.

Použité a uplatnené normy a špecifikácie:

EN 60950-1

EN 62311

ETSI EN 301 489-1

ETSI EN 301 489-3

ETSI EN 300 220-1

ETSI EN 300 220-2

ETSI EN 300 328

Tento prístroj sa smie prevádzkovať vo všetkých krajinách EÚ, v Nórsku, vo Švajčiarsku a v iných krajinách.

Steinhagen, dňa 13.06.2016



prokurista Axel Becker

Vedenie podniku

İçindekiler

1	Bu kullanım kılavuzu hakkında311	12	Hörmann Portal BiSecur Home320
1.1	Kullanılan uyarı bilgileri311	12.1	Hörmann portalı ile Gateway işletimin kurulması320
2	Emniyet uyarıları311	12.2	Uygulama ve Hörmann portal arasındaki bağlantıyı oluşturmak için320
2.1	Amacına uygun kullanım.....311	12.3	Hörmann portal ile navigasyon321
2.2	BiSecur Gateway işletimi için güvenlik uyarıları311	13	Bilgiler ve yardım322
2.3	Bilgi koruma bilgisi312	14	Gateway'de cihaz sıfırlama.....326
3	BiSecur Home sisteme genel bakış312	15	Gateway'i silmek için.....326
4	Nakliye kapsamı.....313	15.1	Uygulamadan silinmesi.....326
5	Gateway tanımı313	15.2	Portal Server'den silmek.....326
5.1	LED göstergesi313	16	Temizlik.....326
6	Gateway'i devreye almak314	17	İmha edilmesi.....326
6.1	Sistem gereksinimleri314	18	Teknik veriler326
6.1.1	Android314	18.1	Gateway326
6.1.2	iOS314	18.2	Adaptör326
6.1.3	Ev ağı314	19	AB Uygunluk Beyanı326
6.2	Bağlantı.....314		
7	BiSecur uygulama (App).....314		
7.1	Uygulamanın kurulumu.....315		
7.2	Gateway kurulumu.....315		
7.3	Yardım fonksiyonu315		
7.4	App sembollerin açıklanması.....315		
7.4.1	Sistem ayarları315		
7.4.2	Tesisler ve cihazlar.....315		
7.4.3	Cihazların kullanımı.....316		
7.4.4	Sistem bildirgesi316		
7.5	Uygulamanın ana sayfası.....316		
7.5.1	Cihazlar sekmesi.....316		
7.5.2	Senaryolar sekmesi316		
7.5.3	Ayarlar sekmesi316		
7.5.4	Kullanıcıları yönet sekmesi317		
7.5.5	Bilgi butonu 317		
8	WLAN317		
8.1	Gateway ve Router arasında WLAN işletimin kurulması317		
8.2	WLAN sinyal gücünü test ediniz317		
9	Hörmann alıcıya sahip cihaz ekle.....318		
9.1	Uzaktan kumandanın telsiz kodun kopyalanması.....318		
9.2	Gateway'in telsiz kodun tanıtılması318		
10	Senaryo ayarı319		
11	Kullanıcı eklemek319		
11.1	Yeni kullanıcılar eklemek ve kullanıcı hakların aktarılması319		
11.2	Ev ağındaki işletim için yeni kullanıcının uygulama kurulumu319		
11.3	Yeni kullanıcı için uzaktan işletimi için uygulama kurulumu.....319		

Değerli Müşterimiz,
kaliteli ürünlerimizi tercih ettiğiniz için size teşekkür ediyoruz.

1 Bu kullanım kılavuzu hakkında

Bu kullanım kılavuzu dikkatli ve eksiksiz okuyunuz: ürün hakkında çok önemli bilgiler içermektedir. Uyarıları dikkate alınız ve özellikle emniyet ve uyarı bilgilere riayet ediniz.

Bu kullanım kılavuzunu özenle muhafaza ediniz ve ürün kullanıcısı için daima okunabilir ve ulaşılması kolay bir yerde bulunmasını sağlayınız.

1.1 Kullanılan uyarı bilgileri

	Genel uyarı işareti yaralanma veya ölümcül tehlikeleri gösterir. Aşağıda açıklananlar uyarı kademeler, metinde sözü geçen uyarı sembolüyle bağlantılıdır. Resim bölümünde ek olarak metin de geçenler gösterilmektedir.
⚠ UYARI	
Ağır yaralanmalara veya ölüme yol açan tehlikelere karşı uyarılmaktadır.	
⚠ DİKKAT	
Ürüne hasar veya arızaya neden olabilecek tehlikelere karşı uyarılmaktadır.	

2 Emniyet uyarıları

2.1 Amacına uygun kullanım

BiSecur Gateway çift yönlü verici ünitidir

- Bu ünite ile kapı motorlar / ev kapısı motorlar ve kablosuz aksesuarlar kumanda edilebilir
- Güncel kapı konumu kontrol edilebilir.

Ev ağız ve Hörmann alıcıya sahip cihazların arasındaki bağlantı yeri olarak hizmet sunmaktadır.

Diğer kullanım tarzları geçersizdir. Kullanım amacına aykırı veya yanlış kullanım sonucu oluşan hasarlar için üretici sorumlu tutulamaz ve hasarı karşılamaz.

2.2 BiSecur Gateway işletimi için güvenlik uyarıları

⚠ UYARI	
Garaj kapı / ev kapı hareketinde yaralanma tehlikesi Akıllı telefon / tablet bilgisayar ile BiSecur uygulaması kullanıldığında, kapı hareketi / ev kapısı hareketinden dolayı kişiler yaralanabilir.	
▶	Akıllı telefon / tablet bilgisayar çocukların ulaşamayacağı bir yerde olduğundan ve sadece uzaktan kumanda edilen tesis hakkında eğitim almış ve fonksiyonlardan bilgi sahibi kişilerden kullanıldığında emin olunuz!
▶	Kapıda sadece tek bir emniyet donanımı mevcut ise, uygulamayı genel olarak garaj / ev kapısının görüş alanında kullanılmalıdır!
▶	Uzaktan kumanda sistemli açıklıklardan geçiş yapmak için, garaj kapısı / ev kapısı AÇIK bitiş konumunda olmalıdır!
▶	Garaj / ev kapısının hareket alanında kesinlikle durmayınız.

⚠ DİKKAT	
Cihazların istem dışı devreye girmesinde yaralanma tehlikesi Cihazlar uzaktan kumanda ile istem dışı devreye girebilir, örneğin makineler çalıştırılabilir.	
▶	Uzaktan kumandalar kişilere ve nesnelere tehlikeler oluşturmayacağından emin olunuz veya bu risklere karşı emniyet donanımlar ile tedbirler alınır.
▶	Uzaktan kumanda edilen cihazların üretici bilgilerine riayet ediniz.
▶	Makineler denetimsiz çalıştırılmamalıdır.

DİKKAT	
Çevresel etkilerden fonksiyonların etkilenmesi Uyulmaması durumlarda fonksiyon etkilenebilir! Gateway'i aşağıdaki etkenlerden koruyunuz:	
•	Direk güneş ışığı (izin verilen çevre sıcaklığı: -20 °C ila +60 °C)
•	Nem
•	Toz

NOT:

- Kablosuz sistemin programlama veya iletme işleminden sonra, fonksiyon testi yapınız.
- Devreye alınması veya kablosuz sistemin iletme işlemi için sadece orijinal yedek parça kullanınız.
- Çevre koşullar telsiz sistemin erişim menzili etkileyebilir.
- GSM-900 cep telefonları aynı anda kullanıldığında da erişim menzili etkilenebilir.

2.3 Bilgi koruma bilgisi

Gateway uzaktan kontrol edildiğinde ürün ana bilgiler ve Hörmann portal aktifleşme adımları gönderilmektedir. Portal veya uygulama bilgi koruma bilgisine riayet ediniz.

3 BiSecur Home sisteme genel bakış

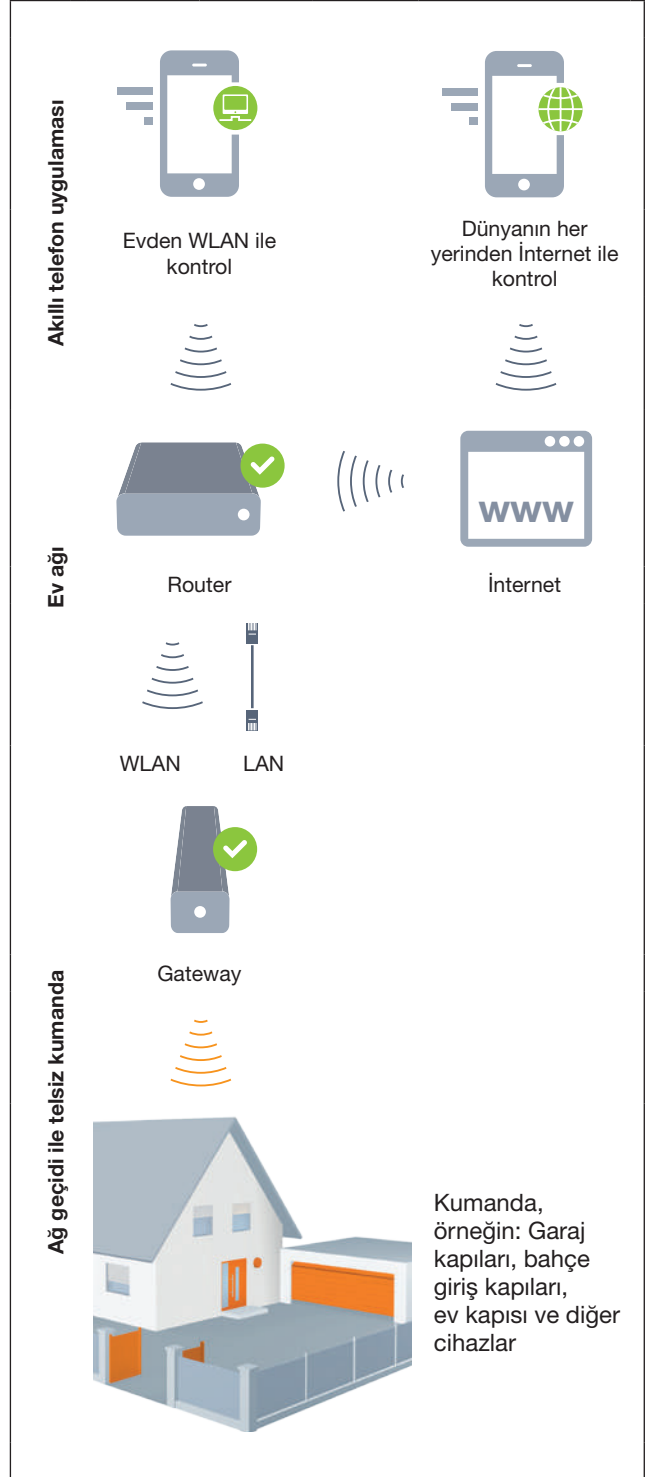

Kısa filmi izleyebilirsiniz:
www.bisecur-home.com/videos



4 Nakliye kapsamı

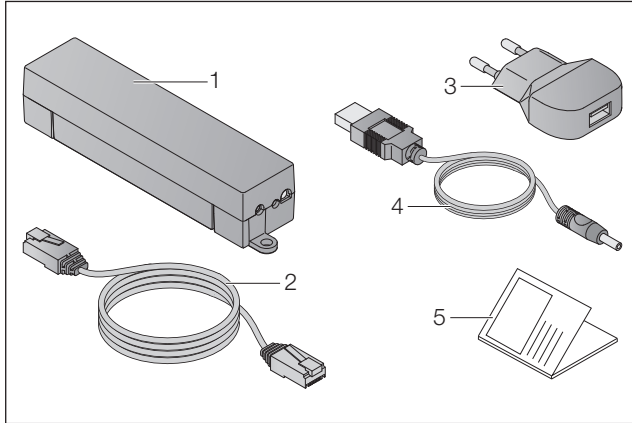

1. BiSecur Gateway
2. Ağ kablosu CAT 5E, 1 m
3. Fiş 100–240 V AC / 5 V DC / 1,0 A
4. USB-A ile DC arası kablo
5. İlk kez devreye almak için hızlı başlangıç kılavuzu

5 Gateway tanımı

Hörmann BiSecur Gateway ile Hörmann alıcıya sahip kapı motorları / ev kapısı motorları ve de başka cihazları akıllı telefon veya tablet bilgisayar ile konforlu bir şekilde kumanda edebilirsiniz. Uygulama ilave olarak size cihazınızın kapı / ev kapı konumunu bildirmektedir.

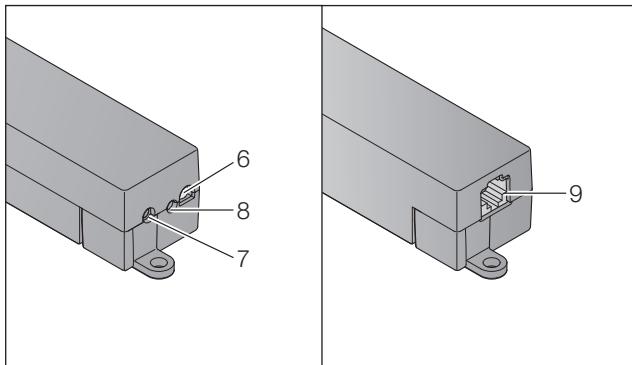

6. LED, Multicolor
7. Buton
8. Fiş için bağlantı yeri
9. Ağ kablosu için bağlantı yeri

5.1 LED göstergesi

Yeşil (GN)

Durum	Görevi
Yanıp sönüyor	Gerilimin bağlanmasından ağ bağlantısının aktifleşmesine kadar Gateway ağ'ya tanıtılıyor
Sabit yanıyor	Ağ ile aktif bağlantı
5 san. yanıyor	WLAN bağlantısı iyi

Mavi (BU)

Durum	Fonksiyon
1 san. yanıyor	Bir kanalda durum kontrolü
2 san. yanıyor	Bir telsiz kodu (BiSecur) gönderiliyor
4 san. yavaşça yanıp söner, 2 san. hızlıca yanıp sönüyor	Gateway uzaktan kumandanan bir BiSecur-telsiz kodu kopyalıyor
5 san. yavaşça yanıp söner, 2 san. hızlıca yanıp sönüyor, uzun yanar	Cihaz sıfırlama

Kırmızı (RD)

Durum	Fonksiyon
2 san. yanıyor	Bir telsiz kodu (sabit kod) gönderiliyor
5 san. yanıyor	WLAN bağlantısı iyi değil
4 san. yavaşça yanıp söner, Hızlıca yanıp sönüyor	Gateway uzaktan kumandanan bir sabit telsiz kodu kopyalıyor

Mavi (BU) ve yeşil (GN)

Durum	Fonksiyon
LED lambanın değişmeli yanıp sönmesi	Durum kontrolü - çoklu sorgulamada - birden çok kanallarda

Mavi (BU) ve kırmızı (RD)

Durum	Fonksiyon
15 san. değişmeli yanıp sönüyor	Kopyalama / gönder modu

Yeşil (GN) ve kırmızı (RD)

Durum	Fonksiyon
5 san. değişmeli yanıp sönüyor	WLAN bağlantısı normal

6 Gateway'i devreye almak

6.1 Sistem gereksinimleri

6.1.1 Android

- Yazılım sürüm 2.3 itibaren
- min. 256 MB RAM

6.1.2 iOS

- Yazılım sürümü iOS 6 itibaren
- iPod touch 5. Generation itibaren
- iPhone 4S'ten itibaren
- iPad 2 itibaren
- iPad mini itibaren

6.1.3 Ev ağı

- Geniş bant İnternet servisi
- İnternet tarayıcısı
 - Firefox sürüm 14 itibaren
 - Chrome sürüm 22 itibaren
 - Safari sürüm 4 itibaren
 - İnternet Explorer sürüm 10 itibaren
 - Javascript ve CSS3'ü destekleyen diğer güncel WEB tarayıcıları
- WLAN-Router
 - WLAN-Standart IEEE 802.11b/g/n
 - Şifreleme WPA-PSK veya WPA2-PSK
 - Ağ adında boşluklar yoktur
 - Diğer kullanıcı cihazların girişine izin verilmektedir
- Router de boş LAN soketi
- Akım beslemesi (100–240 V AC / 50 / 60 Hz)
- App StoreSM veya GoogleTM play girişi için akıllı telefon veya tablet bilgisayar
- Kullanılan cihazın yerindeki kablosuz bağlantısı.

6.2 Bağlantı

Gateway yeri:

- Seçilen yerden kullanılacak cihazlar kablosuz menzilin içinde olduğundan emin olunuz.

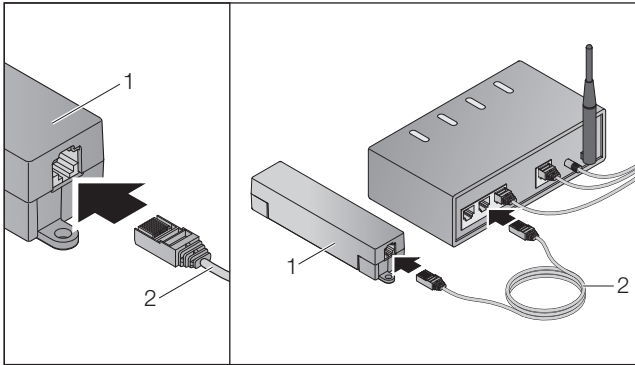

- Gateway'i (1) ağ kablosu (2) ile Router'e bağlayınız.

DİKKAT

Yanlış adaptör kullanarak Gateway'in bozulması.
Şayet Gateway ile gönderdiğimiz adaptör ile kullanılmazsa hasarlanabilir.

- Sadece ürün ile birlikte gönderilen adaptörü kullanınız veya yedek parçalarımızı kullanınız.

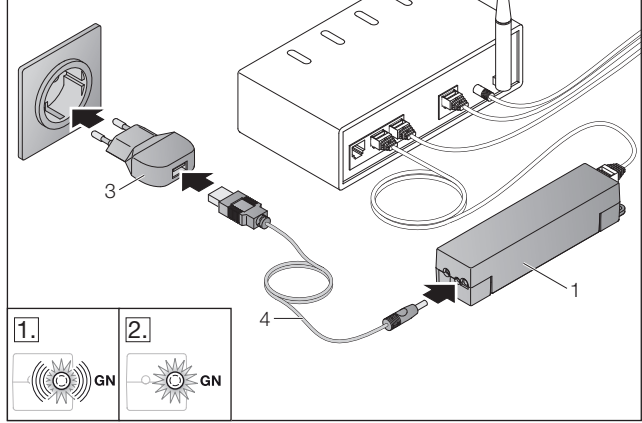

- Gateway'i (1) kablo (4) ve fiş (3) ile elektrik şebekesine bağlayınız (100–240 V AC / 50 / 60 Hz).

1. LED lambası yeşil renge yanıp sönüyor:
 - Gerilim mevcut.
 - Henüz ağ ile aktif bağlantı yok.
 - Ağ daki kayıt işlemleri birkaç saniye sürebilir.
2. LED lambası sabit olarak yeşil yanar:
 - Ağ ile aktif bağlantı var.

Gateway LAN işletimi için hazır.

7 BiSecur uygulama (App)



Uygulama ile arzu edilen cihazları akıllı telefon veya tablet bilgisayarınız ile kumanda edebilirsiniz, örn. garaj ve giriş kapı motorları, kapılar ve de Hörmann alıcıya sahip diğer cihazlar.

Fonksiyonlar:

- Cihazların kurulumu ve idaresi
- Cihazların kullanımı
- Durum kontrolü
- Senaryo ayarı
- Hakların tayin edilmesi
- E-posta yoluyla destek
- Destek için bildirimler

BiSecur uygulaması App StoreSM veya GoogleTM play de temin edilebilir.

7.1 Uygulamanın kurulumu

- BiSecur uygulamasını akıllı telefon / tablet bilgisayarınıza kurunuz.

7.2 Gateway kurulumu

1. Akıllı telefon / tablet bilgisayarınız ev ağınızda mevcut olduğundan emin olunuz.
2. Uygulamayı başlatınız.
3. + sembole basınız.
 - Uygulama mevcut Hörmann Gateway'leri arıyor.
 - Bu işlem birkaç saniye sürebilir.
 - Eklenen tüm Gateway'ler bir listede gösterilir.
4. **TAMAM** butonu seçiniz.
5. Gateway inizi seçiniz.

Uygulamanın ana sayfası açılıyor.

NOT:

Güvenik nedenlerinden dolayı ilk girişi yaptıktan sonra şifrenizi değiştiriniz.

Uygulama ile cihazları kontrol etmek için, aşağıdaki adımlar yapılmalıdır:

- Arzu edilen cihazı ekleyiniz
- Arzu edilen fonksiyonu ata/tanıtlı

- Bkz. 9





7.3 Yardım fonksiyonu

Uygulamanın kullanımını kolaylaştırmak için yardımcı fonksiyon entegre edilmiştir.



- Yardım sayfasını açmak veya kapatmak için ? sembole basınız.

7.4 App sembollerin açıklanması









Sembol	Anlamı / Foksiyon
	Geri
	Çalıştır
	Ekle
	WLAN ağ arama
	WLAN kurulumunda durum
	Başarılı WLAN kurulumu
	Başarısız WLAN kurulumu
	Aktifleştir
	Sil
	Güncelle

	Destek bölümüne E-posta
	Yardım fonksiyonu
	Bilgi butonu
	Destek için bildirgeler

7.4.1 Sistem ayarları

Sembol	Anlamı / Foksiyon
	Portal ayarları
	Ev ağı ile bağlantı
	İnternet üzerinden bağlantı

7.4.2 Tesisler ve cihazlar

Sembol	Anlamı / Foksiyon
	Dikey hareket eden garaj kapısı (burada: kapalı)
	Yatay hareket eden garaj kapısı (burada: kapalı)
	Dairesel açılır kapı, tek kanatlı (burada: kısmi açık)
	Dairesel açılır kapı, iki kanatlı (burada: kısmi açık)
	Sürme garaj kapısı (burada: kısmi açık)
	Kapı (burada: kapalı)
	Işık (burada: açık)
	Priz (burada: açık)

7.4.3 Cihazların kullanımı

Sembol	Anlamı / Foksiyon
	İmpuls
$\frac{1}{2}$	Kısmi açılma
	Motor lambası
	Kapı-Aç yönüne kapı hareketi (cihaza bağlı)
	Kapı-Kapat yönüne kapı hareketi (cihaza bağlı)
	Otomatik işletim
	Aç / Kapat

7.4.4 Sistem bildirgesi

Sembol	Anlamı / Foksiyon
	- DİKKAT: Hata - Nirengi noktası yok
	Herhangi bir veri yok
	- Otomatik kapanma - Hareket geciktiricisi
	Seyir yönü göstergeleri
	Stop aktif

7.5 Uygulamanın ana sayfası

Ana sayfada yer alan sekmeler:

- Cihazlar
- Senaryolar
- Ayarlar
- Kullanıcıları yönet

7.5.1 Cihazlar sekmesi

Sembol	Anlamı / Foksiyon
	Yeni cihazlar ekle
	Cihazların durumlarını sorgulamak
	Cihaz adını değiştirmek, geri bildirim özetiğini kapatmak, cihazda yeni kanallar tanıtmak, Cihazları komple veya bazı kanalları sil

Eklene cihazlar aşağıdaki bilgiler ile listelenmektedir:

- Açıklama
- Tanımlama (seksiyonel kapı, dairesel açılır kapı, sürme garaj kapısı, vs.)
- Güncel durum

Her Gateway için toplamda 16 fonksiyon tanıtmak mümkündür. Dört fonksiyon için örnek:

- İmpuls,
- Kapı-Aç yönünde kapı seyri,
- Kapı-Kapat yönünde kapı seyri,
- Kısmi açılma

Eklene cihazları tanımlanan fonksiyonlarla doğrudan kumanda etmek mümkündür.

Hörmann alıcıya sahip cihazları ekle, bkz. bölüm 9.

7.5.2 Senaryolar sekmesi

Sembol	Anlamı / Foksiyon
	Yeni senaryo ekle
	Senaryoların adlarını değiştir, Cihaz fonksiyonlara senaryo ekle, Senaryoların tamamını veya sadece fonksiyonları teker teker sil

Bir senaryo için birkaç fonksiyonu kombine ediniz. Butona basarak örneğin

- Garaj ve bahçe giriş kapısını eş zamanlı kullanabilirsiniz.
- Ev kapınızı dış aydınlatma ile birlikte kumanda edebilirsiniz.
- İki garaj kapıda havalandırma konumunu eş zamanlı ayarlayabilirsiniz.



Eklene senaryolar tanımları ile birlikte listelenmektedir.

Bir senaryoyu seçtiğinizde, ilgili fonksiyon anında uygulanır. Senaryoların oluşturulması, bkz. bölüm 10.

7.5.3 Ayarlar sekmesi

- a. Tanıtılan kanallar
- b. Kaydedilen giriş bilgileri sil
Giriş bilgilerin silinmesini OK ile onayladığınızda, Gateway seçiminde şifre tekrar girilmelidir.
- c. Şifreyi değiştir
- d. Hızlı erişim
Gateway de hızlı erişim aktif ise, uygulama otomatik giriş yapmaya çalışacaktır.
- e. Popup bildirgeleri yönet
- f. Ağ geçidin adını değiştir
- g. WLAN

7.5.4 Kullanıcıları yönet sekmesi

Sembol	Anlamı / Foksiyon
	Yeni kullanıcı ekle
	Kullanıcı hakları aktiveştir
	Kullanıcı düzenle

Yönetici olarak kullanıcıların cihaz kullanımlarını düzenleyebilirsiniz.

Örnek: Tatile çıktığınızda komşunuz bahçe giriş kapısını açabilir, ancak evinize girmek için ev kapınızı açamaz.

Yeni kullanıcı eklemek ve kullanıcı hakları atamak, bkz. bölüm 11.1.

7.5.5 Bilgi butonu

Bilgi butondaki bilgiler ve fonksiyonlar:

- Bilgiler (Genel, SSS)
- Çık
- Online-Yardım
- Bilgilendirmeler

8 WLAN

8.1 Gateway ve Router arasında WLAN işletimin kurulması

Gateway Router'e yakın ve kablosuz ulaşılabilir konumda ise her iki cihaz LAN ile birbirine bağlanabilir. Bu durumda bu bölümü pas geçebilirsiniz.

Ön koşullar:

- Gateway ağ kablosu ile Router'e bağlanmış.
 - Router ayarları doğru, bkz. bölüm 6.1.3.
 - Uygulamaya giriş yapılmıştır, bkz. bölüm 7.1. 0
 - Gateway ve akıllı telefon / tablet bilgisayarınız ev ağınızda mevcuttur.
- Uygulamanın ana sayfasında **Ayarlar** kısmını seçiniz.
 - Ayarlar** kısmı açılacaktır.
 - WLAN** alanı seçiniz.
 - WLAN-ağ** penceresi açılacaktır.
 -  sembole basınız.
 - Uygulama aktif WLAN ağları otomatik olarak arar.
 - Algılanan ağlar yeni pencerede gösterilir.
 - WLAN-ağınızı seçiniz.
 - WLAN-girişi için şifreyi yazınız.

NOT:

Otomatik aramada sadece algılanabilen ağlar gösterilir.

Şayet arzu edilen ağ otomatik olarak gösterilmezse, ağ manuel ayarlanmalıdır.

► Aşağıdaki bilgileri yazınız:

- Adı (SSID / Ağ adı)
- Şifre (ağ)

6. **Bağlan** butona basınız.

- Durum bildirgesi gösterilir.

Kurulum başarılı değilse:

► 4-6 adımları tekrarlayınız.

Başarılı kurulumda Gateway WLAN ile ulaşılabilir.

7. Ağ kablosunu sökünüz.

8. Uygulamadan çıkış.

Gateway, yerel WLAN işletim akıllı telefon / tablet bilgisayar kullanımı için tasarlanmıştır.

8.2 WLAN sinyal gücünü test ediniz

Gateway'in optimum menziline ve montaj yerini tespit etmek için, Gateway de WLAN sinyal gücünü test edebilirsiniz.

NOT:

WLAN sinyal gücü test esnasında Gateway kullanılmaz.

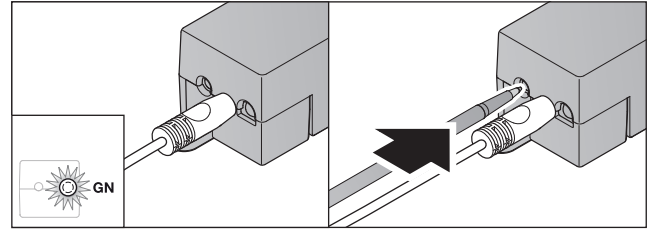

- Gateway'in ağ bağlantısı aktif olmalıdır.
 - LED lambası sabit olarak yeşil yanacaktır.
- Gateway deki butona 1 defa kısaca basınız.
 - LED lambanın güncel göstergesi 5 saniye sonra kesilecek.
 - 5 saniye için WLAN sinyal gücü gösterilecektir:

LED	Durum	Fonksiyon
Yeşil (GN)	5 san. yanıyor	WLAN bağlantısı iyi
Yeşil (GN) ve kırmızı (RD)	5 san. dönüşümlü yanıp sönüyor	WLAN bağlantısı normal
Kırmızı (RD)	5 san. yanıyor	WLAN bağlantısı iyi değil

- Gateway durum göstergesini sonlandırıyor.
 - LED lambası kısa bir süre için sönecektir.
- Gateway, sinyal gücü testin önceki işletim moduna geçecektir.
 - LED lambası sabit olarak yeşil yanacaktır.

9 Hörmann alıcıya sahip cihaz ekle

Gateway ve Hörmann alıcısına sahip cihazın kablosuz bağlantısı uygulama ile yapılmaktadır. Kablosuz bağlantı için iki seçenek vardır:

- Uzaktan kumandanın telsiz kodun kopyalanması, bkz. bölüm 9.1.
- Gateway'in telsiz kodu tanıtılması, bkz. bölüm 9.2.

NOT:

SupraMatic (Seri 3) garaj kapı motoru ve ESE alıcıyı veya ESEI BiSecur kullanıyorsanız ve durum bildirgesini yüzdellik olarak görmek istiyorsanız, entegre edilen alıcının (motor) telsiz kodu, kurulacak cihazın birinci kanalında (uygulama) olmalıdır.

9.1 Uzaktan kumandanın telsiz kodun kopyalanması

Ön koşullar:

- Gateway ve akıllı telefon / tablet bilgisayarınız ev ağınızda mevcuttur.
 - Uygulama kurulumu tamamlanmıştır, bkz. bölüm 7.1.
 - Kullanılacak cihazlar kablosuz menzilinindedir.
- Uygulamanın ana sayfasında **Cihazlar** seçiniz.
 - Cihaz ekle** menüsüne ulaşmak için **+** sembolü seçiniz. – **Cihaz ekle** penceresi açılır.
 - Aşağıdaki bilgileri tamamlayınız:
 - Açıklama (örneğin garaj kapısı)
 - Cihaz tipi (örneğin dikey hareket eden garaj kapısı)
 - Geri bildirim özelliği kutusu
Cihazını geri bildirim özelliğine sahip değilse kutudaki işareti siliniz.

NOT:

Cihazınızda geri bildirim özelliğine sahip olup olmadığını öğreniniz. Tüm uyumlu motor ve alıcıların ve de sistem gereksinimleri için www.bisecur-home.com

4. İleri butonu seçiniz.

- Başka bir **Cihaz ekle** penceresi açılır.

Telsiz kodu tanıtılan uzaktan kumandanın arzu edilen fonksiyonları tanıtmak için, uzaktan kumanda Gateway'e yakın olmalıdır.

⚠ DİKKAT

İstem dışı garaj / ev kapı hareketinde yaralanma tehlikesi

Telsiz sistemindeki tanıtma işlemi esnasında, istem dışı garaj kapı / ev kapı seyirler meydana gelebilir.

- Telsiz sistemin tanıtımı esnasında, tesisin hareket alanında insan veya nesnelerin olmadığından emin olunuz.

5. Kopyalanacak/aktarılabilecek uzaktan kumanda butonuna basınız ve basılı tutunuz.

BiSecur	Uzaktan kumandanın LED lambası 2 saniye mavi yanar ve ardından söner. 5 saniye sonra LED lambası dönüşümlü kırmızı ve mavi yanıp sönecektir.
Sabit kod 868 MHz	Uzaktan kumandanın LED lambası sabit olarak kırmızı renkte yanacaktır.

6. Cihazın uygulayabilecek fonksiyonu uygulamadan seçiniz. Bu fonksiyona yeni bir telsiz kodu atanacaktır.

BiSecur	Gateway'in LED lambası 4 saniye yavaşça mavi renkte yanıp söner. Telsiz kodu algılandıktan sonra, LED lambası hızlıca mavi renkte yanıp söner.
Sabit kod 868 MHz	Gateway'in LED lambası 4 saniye yavaşça kırmızı renkte yanıp sönecektir. Telsiz kodu algılandıktan sonra, LED lambası hızlıca kırmızı renkte yanıp sönecektir.

7. Parmağınızı uzaktan kumanda butonundan çekiniz.

Diğer fonksiyonları tanıtmak için:

- 5 – 7 adımları tekrarlayınız.
 - LED lambası yeşil renkte yanıyor.
 - LED lambası dönüşümlü 2 defa yanıp söner
BiSecur'de: yeşil ve mavi
Festcode'de: yeşil ve kırmızı
 - LED lambası sabit olarak yeşil yanacaktır.

8. Atama işlemi tamamlamak için **TAMAM** butona basınız.

Gateway, yerel ev ağı işletim akıllı telefon / tablet bilgisayar kullanımı için tasarlanmıştır.

NOT:

Şayet 20 saniyede geçerli telsiz kodu tespit edilemezse, Popup penceresi açılır ve arzu edilen kanalın tanıtılması hatalı bilgisi gösterilir.

9.2 Gateway'in telsiz kodun tanıtılması

Ön koşullar:

- Hörmann alıcısına sahip cihazlar Gateway'in BiSecur telsiz kodunu tanıtmak mümkündür.
- Gateway ve akıllı telefon / Tablet'iniz ev ağınızda mevcuttur.
- Uygulama kurulumu tamamlanmıştır, bkz. bölüm 7.1.
- Gateway tanıtılması istenilen cihazın hemen yanında olmalıdır. Cihaz kablosuz ulaşılabilir olmalıdır.

NOT:

Aşağıdaki adımlar için cihazların kullanım kılavuzlarına riayet edilmelidir

- Uygulamanın ana sayfasında **Cihazlar** seçiniz.
- Cihaz ekle** menüsüne ulaşmak için **+** sembolü seçiniz. – **Cihaz ekle** penceresi açılır.
- Aşağıdaki bilgileri tamamlayınız:
 - Açıklama (örneğin garaj kapısı)
 - Cihaz tipi (örneğin dikey hareket eden garaj kapısı)

- c. Geri bildirim özelliği kutusu
Cihazını geri bildirim özelliğine sahip değilse
kutudaki işareti siliniz.

NOT:

Cihazınızda geri bildirim özelliğine sahip olup olmadığını öğreniniz. Tüm uyumlu motor ve alıcıların ve de sistem gereksinimleri için www.bisecur-home.com

4. **Devam** butonu seçiniz.
 - Başka bir **Cihaz ekle** penceresi açılır.
 5. **Telsiz kodu tanıt** kutusunu işaretleyiniz.
 6. Cihazda “bir telsiz kodun tanıtılması” fonksiyonunu aktifleştiriniz. İlgili ürün kılavuzundaki adımları takip ediniz.
 7. Cihazın uygulayabilecek fonksiyonu uygulamadan seçiniz. Bu fonksiyona yeni bir telsiz kodu atanacaktır.
 8. Cihaz öğrenme modunda olduğu zaman telsiz kodu gönderilecektir.
 - Gateway deki LED lambası 15 saniye kırmızı ve mavi renkte yanıp sönecektir.
 9. Cihazda geçerli telsiz kodu algılandığında, öğrenme işlemi iptal edildiği sinyali verilecektir.
- Diğer fonksiyonları tanıtmak için:
- ▶ 6–9 adımları tekrarlayınız.
10. Öğrenme işlemin sonunda **TAMAM** butonu ile onaylayınız.

Gateway, yerel ev ağı işletim akıllı telefon / tablet bilgisayar kullanımı için tasarlanmıştır.

10 Senaryo ayarı

Bir senaryo için birkaç fonksiyonu kombine ediniz, örn. eve geliş veya havalandırma konumu.

Ön koşul:

- Uygulama kurulumu tamamlanmıştır, bkz. bölüm 7.1.
- Birçok cihaz ve fonksiyonlar kurulmuş olmalıdır.

1. **Senaryolar** sekmesinde **+** sembolü seçiniz.
2. Yeni senaryo için ad ekleyiniz.
3. **Ekle** butonu işaretleyiniz.
 - Mevcut cihazların listesi açılacaktır.
4. Bir cihaz seçiniz.
 - Bu cihaz’a daha önceden öğretilen fonksiyonların listesi açılacaktır.
5. Arzu edilen fonksiyonu seçiniz
 - Bu senaryonun fonksiyon tanımı listelenecektir.

Başka cihazlar ve fonksiyonlar eklemek için:

- ▶ 3–5 adımları tekrarlayınız.

6. Son olarak **TAMAM** butona basınız.

Yeni bir senaryo eklenmiştir.

11 Kullanıcı eklemek

Bir Gateway için bir yönetici ve dokuz kullanıcı eklenebilir.

11.1 Yeni kullanıcılar eklemek ve kullanıcı hakların aktarılması

Bir Gateway birçok son cihaz veya kullanıcılardan kullanılıyorsa, birkaç operatör eklenmelidir.

Ön koşul:

- Uygulama kurulumu tamamlanmıştır, bkz. bölüm 7.1.
- Yönetici olarak kayıtlı olursunuz.

1. **Kullanıcıları yönet** sekmesinde **+** sembolü seçiniz.
2. Yeni kullanıcı için giriş bilgileri yazınız:
 - a. Kullanıcı adı
 - b. Şifre
 - c. Şifreyi tekrar giriniz
3. Girişleri **TAMAM** butonu ile onaylayınız.
 - Öğretilen tüm cihazlar gösterilecektir.
4. Yeni kullanıcı için izin verilen cihazı seçiniz.
 - Seçilen cihazın onayı için satır sonunda **✓** sembolü gösterilecektir.
5. Seçiminizi kaydetmek için **Kaydet** butona basınız.

Ev ağındaki kullanım için kullanıcı hakları aktarılmıştır.

11.2 Ev ağındaki işletim için yeni kullanıcının uygulama kurulumu

Ön koşul:

- Yönetici şifresi değiştirilmiştir.

1. Yeni kullanıcının akıllı telefon / tablet bilgisayarına BiSecur uygulamasını kurunuz.
2. Akıllı telefon / tablet bilgisayar ev ağındaki mevcut olduğundan emin olunuz.
3. Uygulamayı başlatınız.
4. **+** sembole basınız.
 - Eklenen tüm Gateway’ler bir listede gösterilir.
5. **TAMAM** butonu seçiniz.
6. Gateway inisi seçiniz.
7. Kullanıcı adını ve ilgili şifreyi yazınız.
 - Uygulamanın ana sayfası açılıyor.

Ev ağındaki işletim için yeni kullanıcının uygulama kurulmuştur.

11.3 Yeni kullanıcı için uzaktan işletimi için uygulama kurulumu

Ön koşul:

- BiSecur uygulaması kurulmuştur.
- Hörmann kullanıcı portalından Gateway işletimi kurulmuştur, bkz. bölüm 12.1.

1. Hörmann portal da **İdare** sekmesini seçiniz.
2. Akıllı telefonlar / tablet bilgisayarlar sekmesini seçiniz.
3. Akıllı telefon / tablet bilgisayarı eklemek için, **+** sembolü seçiniz.
4. Cihaz ID numarasını not ediniz.
5. Zorunlu alanları doldurunuz.
6. Yazdıklarınızı kaydediniz.
7. Hörmann kullanıcı portal menüsünden girişi seçiniz.

8. Bir giriş eklemek için, + sembolü seçiniz.
9. Uzaktan girişi oluşturmak için, akıllı telefon / tablet bilgisayar ve Gateway'i seçiniz.
10. Yazdıklarınızı kaydediniz.
11. Hörmann portal dan çıkış yapınız.
12. Akıllı telefon / tablet bilgisayarın mobil veri bağlantısına sahip olduğundan emin olunuz.
13. Uygulamayı başlatınız.
14. * sembole basınız.
15. Yeni kullanıcı için otomatik oluşturulan cihaz ID numarasını ve bunun için oluşturulan şifreyi Hörmann portal'a yazınız.
16. Portal ayarları **TAMAM** butonu ile onaylayınız.
 - Durum bildirgesi okunur.
17. **TAMAM** butonu seçiniz.
18. Gateway inizi seçiniz.

Kurulum başarılı değilse:

- ▶ 15–18 adımları tekrarlayınız.

Yeni kullanıcının uzaktan işletimi için uygulama kurulmuştur.

12 Hörmann Portal BiSecur Home

Hörmann portalından dünya çapından Gateway ve de akıllı telefon / tablet bilgisayar kullanımını İnternet üzerinden kaydediyorsunuz. Tek seferlik kayıt işlemi Hörmann sertifikalı İnternet sayfasından gerçekleşir ve maksimum bilgi güvenliği garanti edilir.

12.1 Hörmann portalı ile Gateway işletimin kurulması

Gateway'i dışardan, yani ev ağı dışından kontrol etmek için:

1. Hörmann portalı ziyaret ediniz (www.bisecur-home.com).
2. Kaydınızı yapınız.
3. Kurulum asistanı ve adımları takip ediniz:
 - a. Gateway kayıt
 - ▶ Gateway'in MAC adresini ve kodunu yazınız. Gateway'in cihaz etiketindedir.
 - ▶ Yazdıklarınızı kaydediniz.
 - b. Akıllı telefon / Tablet kayıt
 - ▶ Akıllı telefon / tablet bilgisayarı eklemek için, + sembolü seçiniz.
 - ▶ Cihaz ID numarasını not ediniz.

NOT:

Cihaz ID numarası sistemden otomatik olarak oluşturulmaktadır ve şifreniz ile birlikte uygulamaya yazılmalıdır.

- ▶ Zorunlu alanları doldurunuz.
- ▶ Yazdıklarınızı kaydediniz.
 - c. Akıllı telefon / Tablet – Gateway giriş kurulumu
 - ▶ Bir giriş eklemek için, + sembolü seçiniz.
 - ▶ Uzaktan girişi oluşturmak için, akıllı telefon / tablet bilgisayar ve Gateway'i seçiniz.
 - ▶ Yazdıklarınızı kaydediniz.

Başka Gateway'ler, akıllı telefonlar / tablet bilgisayarlar kaydetmek ve girişleri yönetmek için.

1. Hörmann portal da **İdare** sekmesini seçiniz.
2. Seçiminizi yapınız ve adımları takip ediniz.
3. Hörmann portal dan çıkış yapınız.

12.2 Uygulama ve Hörmann portal arasındaki bağlantıyı oluşturmak için.

1. Uygulamayı başlatınız.
2. * sembole basınız.
3. Otomatik oluşturulan cihaz ID numarasını ve bunun için oluşturulan şifreyi Hörmann portal'a yazınız.
4. Portal ayarlarınızı **TAMAM** butonu ile onaylayınız.
 - Durum bildirgesi okunur.
5. **TAMAM** butonu seçiniz.
6. Gateway inizi seçiniz.

Kurulum başarılı değilse:

- ▶ 3–6 adımları tekrarlayınız.

Başarılı kurulumda portal dan kullanım aktifleşir.

12.3 Hörmann portal ile navigasyon

Liste	Alt liste	Açıklama
Ana sayfa		Navigasyon
Kurulum Asistanı		Bu Asistan size ayarlarda yardım edecek.
Ayarlar	Giriş / Çıkış	<ul style="list-style-type: none"> Giriş Portal dan giriş yapınız. Çıkış Portal dan çıkış yapınız.
	Kayıt	Kayıt olmak için kişisel bilgilerinizi yazınız.
	Düzenle*	Aşağıdaki bilgilerin detaylarını düzenleyiniz: <ul style="list-style-type: none"> Kullanıcı hesabı İletişim bilgileri Protokol ayarları
	Şifreyi sıfırlamak	Giriş bilgilerinizi talep ediniz <ul style="list-style-type: none"> Kullanıcı adı Şifre
İdare*	Ağ geçitler	Gateway'lerinizi buradan yönetiniz.
	Akıllı telefonlar	<ul style="list-style-type: none"> Mobil cihazları (akıllı telefon / tablet bilgisayar) Gateway'e uzaktan kumanda için yönetiniz. Cihaz ID numarası sistemden otomatik olarak oluşturulmaktadır ve şifreniz ile birlikte uygulamaya yazılmalıdır.
	Girişler	Mobil son cihaz ve kayıtlı Gateway arasındaki girişleri yönetmek için.
Protokol*	Gateway	Bağlantıları görüntülemek için Gateway protokolleri açınız.
	Akıllı telefonlar / tablet bilgisayarlar	Bağlantıları görüntülemek için akıllı telefon / tablet bilgisayar protokolleri açınız.
Kurulum ve işletim kılavuzu		BiSecur Home için kullanım kılavuzları PDF dosyası olarak buradan indirebilirsiniz.
FAQs		Tekrarlanan soruların listesi (İngilizce: F requently A s ked Q uestions, kısaca: FAQs) ve ilgili cevaplar.
Sistem bileşenleri		Uyumlu motor, alıcılar ve cihazlar listesi
Videolar		Kısa film, örn. Gateway kurulumu için
Künye		İçerik için sorumlu
Bilgi koruma		Hörmann KG grublar-bilgi koruması için bilgi koruma hakkında bilgiler
Kullanım koşulları		Kullanım koşulları <ul style="list-style-type: none"> Hörmann Portal "BiSecur Home" BiSecur uygulaması

* Bu liste sadece Yönetici için görünür.

13 Bilgiler ve yardım

Gateway'in kurulum ve işletimi hakkında daha fazla bilgiyi www.bisecur-home.com da bulabilirsiniz

Uygulama kullanım bilgileri için bilgi butonu ☰

Arıza	Kaynak	Muhtemel neden	Yardım
Kayıtlı kullanıcıların çıkışı yapılıyor.	Uygulama	Tek bir kullanıcı ile aynı zamanda birkaç akıllı telefon / tablet bilgisayara giriş yapıyorsunuz.	► Daha fazla kullanıcı ekleyiniz.
Bu Popup penceresi açılacaktır: Başarısız Bu uygulama için bağlantınız yeterli değildir.	Uygulama	Akıllı telefon / tablet bilgisayarınız WLAN menziliinde değildir.	► Mobil veri bağlantısına geçiş yapınız. ► WLAN bağlantısını tekrar oluşturunuz.
		Akıllı telefon / tablet bilgisayarınız ağ servis sağlayıcısına bağlı değildir.	► Mobil veri bağlantısını tekrar oluşturunuz.
		Akıllı telefon / tablet bilgisayarınız WLAN ve mobil veri bağlantısı arasında bulunuyor.	► Router menziline girerek bağlantı kurunuz.
		Akıllı telefon / tablet bilgisayarınızın veri bağlantısı kötü veya yok.	► Menzile girerek bağlantı kurunuz.
		Gateway'in WLAN kurulumu yapıldıktan sonra uygulama kapatılmamıştır.	► Uygulamadan çıkış. ► Uygulamayı başlatınız.
Geri bildirim gecikmeli.	Uygulama	Cihaz sorgulaması arızalı ve bundan dolayı gecikmeli gösteriliyor.	► Bağlantınızı  -sembolü ile güncelleyiniz.
Durum bildirgesi yüzdelik olarak gösterilmiyor.	Uygulama	Entegreli alıcının (motor) telsiz kodu yanlış veya hiç atanmadı/kopyalanmadı.	► Sadece SupraMatic seri 3 (yazılım indeks Bi itibaren) ve ProMatic seri 3 (yazılım indeks Bi itibaren) garaj kapısı motorlarda: Entegreli alıcının telsiz kodu (motor) kurulacak cihazın (uygulama) birinci kanalında olmalıdır .
		Cihaz bu fonksiyonu desteklemiyor.	Uyumlu motorlar, alıcılar ve cihazlar listesi için www.bisecur-home.com .
Geri bildirim gösterilmeyecektir.	Uygulama	Cihaz'a ulaşamıyor.	► Cihazı kontrol ediniz.
		Cihaz için geri bildirim opsiyonu aktif değil.	► Geri bildirim için cihazı aktifleştiriniz.
		868 MHz sabit kod ile çalışan cihazların geri bildirim özelliği yoktur.	► HET-E2 BS ile BiSecur kablosuz sisteme donanım değişikliği.
Daha fazla cihazlar eklenemez ya da mevcut cihazlarda işlem yapılamaz.	Uygulama	Gateway'e giriş portal üzerinden yapılır.	► Gateway'e ev ağı üzerinden kaydınızı yapınız.
		Gateway'e giriş Admin olarak değil, kullanıcı olarak yapılıyor.	► Gateway'e Admin olarak kaydınızı yapınız. ► Gateway Admin'e başvurunuz.
Uygulama başlangıcında cihazlar gösterilir.	Uygulama	Gateway için hızlı giriş aktifleştirilmiş.	► Bu Gateway için hızlı girişi ayarlar kısmından kapatınız.

Arıza	Kaynak	Muhtemel neden	Yardım
Gateway kullanıcısı değiştirilemiyor. Gateway seçiminden sonra ana sayfa açılır.	Uygulama	Kullanıcının giriş bilgileri kaydedilmiştir.	► Kaydedilen giriş bilgileri ayarlar kısmından siliniz.
Uygulama dili İngilizce'ye değiştirilmiştir.	Uygulama	Akıllı telefon / tablet bilgisayar dili otomatik veya uygulamadan tespit edilemiyor.	► Akıllı telefon / tablet bilgisayar dilini ayarlarda arzu edilen dile ayarlayınız.
BiSecur Gateway seçiminde gösterilen bildiğe:	Uygulama	BiSecur Gateway ve akıllı telefon / tablet bilgisayar aynı ev ağında değil	► BiSecur Gateway ve akıllı telefon / tablet bilgisayarın aynı ev ağında olduklarından emin olunuz.
<ul style="list-style-type: none"> Ağ geçidi haberleşmesinde hata oluştu Girilen kullanıcı adı veya şifre yanlış 		► İlk BiSecur Gateways kurulumunda Gateway'e aşağıdaki bilgiler mevcuttur. Kullanıcı adı "admin" Şifre: "0000"	► BiSecur Gateway'i fabrika ayarına geri alınız.
BiSecur Gateway başka WLAN'a değiştirilecek, ancak değiştirilemiyor.	Uygulama	WLAN zaten kurulu	► Gateway'i ağ kablosu ile Router'e bağlayınız. Akıllı telefon / tablet bilgisayarın yeni ağ'da mevcut ve önceki ağın kapalı olduğundan emin olunuz. ► Gateway'i tekrar kurunuz.
 -sembolü gösterilir	Uygulama	Kapı motorunda elektrik kesintisinden veya güç sınırlaması aktifleştikten sonra.	► Kapı motoru ile referans turu yapınız.
Gateway seçiminde aranan ağ geçidi gösterilmiyor.	Gateway	Gateway ve akıllı telefon ya da tablet bilgisayar aynı ağ'da değil.	► Gateway'i ve akıllı telefonu yada tablet bilgisayarı aynı ağ'ya ekleyiniz.
		Kurulumda Gateway'in ağ'ya LAN bağlantısı yok.	► Ağ kablosu ile Gateway ve Router arasında bağlantı oluşturunuz.
LED sabit yeşil renkte yanıyor: Gateway kendiliğinden Router'e kaydolmuyor.	Gateway	Router ayarları, Gateway'in kaydına izin vermiyor.	► Router ayarları kontrol ediniz ve diğer ağ kullanıcılarına izin veriniz.
WLAN kurulumu başarısız.	Router	Router'de karışık mod (WPA / WPA2) ayarlıdır.	► Güvenlik şifreleme tipi WPA veya WPA2 'ye ayarlayınız. *
		Router ayarlarda SSID'de (ağ adı) boşluk var.	► Router ayarlarında boşluksuz SSID (ağ adı) yazınız. *
		Router'de WLAN sinyali için yanlış frekans ayarlandı.	► Router'deki kablosuz frekansı 2,4 GHz'e ayarlayınız. *
Router'e ulaşamıyor.	Router	Gateway ile İnternet üzerinden bağlanması mümkün değil.	► Router ayarları kontrol ediniz.

* Değişiklik yapılırsa WLAN bağlantısındaki diğer cihazlar ev ağına bağlanmayabilir.

Arıza	Kaynak	Muhtemel neden	Yardım
Gateway eklenirken bu gateway'in zaten mevcut olduğu bildirgesi gösteriliyor. Ancak Gateway bağlantısında gözükmez.	Portal	Bu Gateway'in MAC adresi başka bir kullanıcı hesabı için kullanılıyor.	► Eklenen tüm hesaplarda Gateway bağlantıları kontrol ediniz.
			► Hörmann portal server'deki yöneticiye başvurunuz
Ev ağı dışında mobil bağlantı ile gateway bağlantısının oluşturulması mümkün değil.	Uygulama	Hatalı kablosuz/ veri bağlantısı.	► Akıllı telefon/ tablet bilgisayar ile mobil bağlantı yapınız.
		Akıllı telefon/ tablet bilgisayarın İnternet'e bağlantısı yok.	
	Portal	Gateway, portal da kaydedilmemiştir.	► Gateway'yi kaydediniz.
		Akıllı telefon/ Tablet, portal da kaydedilmemiştir.	► Akıllı telefon/ tablet bilgisayarı kaydediniz.
		Akıllı telefon/ Gateway'in girişi oluşturulmamıştır veya eksiz oluşturulmuştur.	► Girişi eksiksiz oluşturunuz.

Arıza	Kaynak	Muhtemel neden	Yardım
Ev ağı dışında mobil bağlantı ile gateway bağlantısının oluşturulması mümkün değil.	Router	DHCP'de IP adres sorunları	<ul style="list-style-type: none"> ▶ Gateway MAC / IP adresini Router'e yazınız ve Gateway'e sabit adres oluşturunuz (DHCP kısmın dışından). Tavsiye tüm Router'ler için mümkün değil
		UMTS- / LTE-Router'lerde veya Repeater'lerde mantıklı	<ul style="list-style-type: none"> ▶ Router'in DHCP bölümüne giriniz. ▶ Uygulamadan Gateway'in IP adresini bulunuz. ▶ Bu IP adresi Web tarayıcısına yazınız. ▶ Gateway'in Web-Server'den şu ayarı kaparınız LAN: DHCP LAN / WLAN. ▶ Gateway'in Web-Server'den LAN / WLAN için (DHCP alanın dışında) sabit IP adresi oluşturunuz.
		Router'in güvenlik duvarı Gateway bağlantısını engelliyor.	<ul style="list-style-type: none"> ▶ Gateway'e sabit adres oluşturunuz ve Gateway için güvenlik duvarını kapatınız. Güvenlik duvarı kapatıldığında aşağıdaki protokoller aktifleşir ve portlar serbest bırakılmalıdır: <ul style="list-style-type: none"> • Dahili haberleşme (Uygulama ve Gateway aynı ağ'da): <ul style="list-style-type: none"> - Port 80 (Server, HTTP) - Port 4000 (Server, prop. Protokoll, TCP ile) • Harici haberleşme (Uygulama farklı, gerekirse mobil ağ'da): <ul style="list-style-type: none"> - Port 443 (TLS) - UDP (Standart port) - DNS (Standart port) • Gateway için Host adresleri (Gateway'in portal haberleşmesi için gereklidir) <ul style="list-style-type: none"> - sslbiseclan.itbcloud.de (TLS, prop. Protokoll) - Zaman sorusu: pool.ntp.org <p>DNS: Gateway'den dinamik olarak alınır veya Gateway'in WEB sayfasında statik verilir</p>

14 Gateway'de cihaz sıfırlama

Aşağıdaki adımları takip ederek Gateway'i fabrika ayarına sıfırlayabilirsiniz.

- Butonuna basınız ve basılı tutunuz.
 - LED lambası 5 saniye yavaşça mavi renkte yanıp sönüyor.
 - LED lambası 2 saniye hızlıca mavi renkte yanıp sönüyor.
 - LED lambası uzunca mavi renkte yanıyor.
- Parmağınızı butondan çekiniz.
Gateway ilk günkü durumdadır.



NOT:

Parmağınızı butondan zamanından önce çekerseniz, cihaz sıfırlanma işlemi iptal edilir ve telsiz kodları silinmez.

15 Gateway'i silmek için

Gateway'in fonksiyonlarını artık kullanmıyorsanız bunları iki yerden silmeniz gerekmektedir.

15.1 Uygulamadan silinmesi

- Uygulamayı başlatınız.
 - Gateway'ler listesi açılacaktır.
-  sembole basınız.
 - Aktif olmayan Gateway'in arkasındaki  sembolü sönecektir.
- Silmek istediğiniz Gateway'in arkasındaki  sembolü seçiniz.
 - Ağ geçidi sil** penceresi açılacaktır.
- Silmek için **Evet** ile onaylayınız.

15.2 Portal Server'den silmek

Portal Server'den giriş yapınız.

- Hörmann portal da **İdare** sekmesini seçiniz.
- Ağ geçitler** menüsünü seçiniz.
 - Gateway'leri eklemek, düzenlemek, görüntülemek ve silmek için bir sayfa açılacak.
- Silmek istediğiniz Gateway'in arkasındaki  sembolü seçiniz.
- Silmek için **TAMAM** ile onaylayınız.

16 Temizlik

DİKKAT

Yanlış temizlikten dolayı Gateway'in hasarlanması
Uygun olmayan temizlik maddeler Gateway'e zarar verebilir.

- Gateway'i sadece temiz ve yumuşak bez ile temizleyiniz.

17 İmha edilmesi

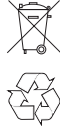

Elektrikli ve elektronik cihazlar veya piller evin çöpüne atılamaz. İmha edilmesi için atık pil toplama noktalara verilmesi zorunludur.

18 Teknik veriler

18.1 Gateway

Model	BiSecur Gateway verici ünitesi
Frekans	868 MHz BiSecur ve 868 MHz sabit kod
Akım beslemesi	5 V DC
maks. güç girişi	2 W
Bağlantı noktası	RJ-45 (Ethernet)
Koruma sınıfı	III
Koruma sınıfı	IP20
İzin verilmiş çevre sıcaklığı	-20 °C ila +60 °C

18.2 Adaptör

Akım beslemesi	100–240 V AC / 50 / 60 Hz
Çıkış akımı	5 V DC
maks. güç girişi	5 W
Koruma sınıfı	II
Koruma sınıfı	IP20

19 AB Uygunluk Beyanı

Radio Equipment Directive (RED) 2014/53/EU'ya göre

Beyan eden

Firma Hörmann KG Verkaufsgesellschaft
Upheider Weg 94-98
D-33803 Steinhagen

Beyan edilen ürün

Cihaz Hörmann alıcısında sahip cihazlar için verici ünitesi

Ürün açıklaması	BiSecur Gateway
Tip açıklaması	BiSecur Gateway LAN / WLAN

Piyasaya sürülen ürünün konstrüksiyonu ve yapı türü, Radio Equipment Directive (RED) 2014/53/EU yönetmeliğinde talep edilen esaslara ve diğer önemli gereksinimlere uygundur.

Bu cihazda onay alınmadan yapılacak herhangi bir deęişiklik bu beyanatu geersiz kılacaktır.

Uygulanan ve esasa alınmış standartlar ve spesifikasyonlar:

EN 60950-1

EN 62311

ETSI EN 301 489-1

ETSI EN 301 489-3

ETSI EN 300 220-1

ETSI EN 300 220-2

ETSI EN 300 328

Bu cihaz tüm AB ülkelerinde, Norve, İsvire ve dięer ülkelerde kullanılabilir.

Steinhagen, tarih 13.06.2016



Temsilci Axel Becker

Firma Yönetimi

Turinys

1	Apie šią instrukciją	329	12	Hörmann portalas BiSecur Home	338
1.1	Naudojami įspėjamieji nurodymai.....	329	12.1	Šliuzo režimo nustatymas per Hörmann portalą.....	338
2	Saugos nurodymai.....	329	12.2	Ryšio tarp taikomosios programos ir Hörmann portalo užmezgimas	338
2.1	Naudojimas pagal paskirtį.....	329	12.3	Naršymas Hörmann portale.....	339
2.2	BiSecur Gateway eksploatavimo saugos nurodymai	329	13	Informacija ir pagalba	340
2.3	Nurodymas dėl duomenų apsaugos	330	14	Prietaisų atstata šliuze.....	344
3	BiSecur Home sistemos apžvalga	330	15	Šliuzo ištrynimasis.....	344
4	Komplektacija.....	331	15.1	Ištrynimasis taikomojoje programoje	344
5	Šliuzo aprašymas.....	331	15.2	Ištrynimasis portalo serveryje.....	344
5.1	Šviesos diodų indikatorius.....	331	16	Valymas	344
6	Šliuzo eksploatacijos pradžia.....	332	17	Utilizavimas	344
6.1	Sąlygos sistemai.....	332	18	Techniniai duomenys.....	344
6.1.1	Android	332	18.1	Šliuzas	344
6.1.2	iOS.....	332	18.2	Kištukinis maitinimo blokas	344
6.1.3	Namų tinklas.....	332	19	EB atitikties deklaracija	344
6.2	Jungtis	332			
7	Taikomoji programa BiSecur.....	332			
7.1	Taikomosios programos įdiegimas	333			
7.2	Šliuzo įrengimas	333			
7.3	Pagalbinė funkcija	333			
7.4	Taikomosios programos simbolių aiškinimas	333			
7.4.1	Sistemos nustatymai	333			
7.4.2	Įrenginiai ir prietaisai	333			
7.4.3	Prietaisų valdymas	334			
7.4.4	Sistemos pranešimai	334			
7.5	Taikomosios programos pagrindinis puslapis	334			
7.5.1	Prietaisai lygmuo	334			
7.5.2	Scenarijai lygmuo	334			
7.5.3	Nuostatos lygmenys.....	334			
7.5.4	Naudotojų administravimo lygmuo.....	335			
7.5.5	Informacijos mygtukas 	335			
8	WLAN	335			
8.1	WLAN režimo nustatymas tarp šliuzo ir maršrutizatoriaus	335			
8.2	WLAN signalo stiprio tikrinimas.....	335			
9	Prietaiso su Hörmann imtuvu pridėjimas	336			
9.1	Rankinio siųstuvo radijo ryšio kodo perdavimas	336			
9.2	Šliuzo radijo ryšio kodo suprogramavimas.....	336			
10	Scenarijų rengimas.....	337			
11	Naudotojo sukūrimas.....	337			
11.1	Naujo naudotojo sukūrimas ir naudotojo teisių suteikimas	337			
11.2	Naujo naudotojo taikomosios programos, skirtos naudoti jūsų namų tinkle, įdiegimas.....	337			
11.3	Naujo naudotojo taikomosios programos įdiegimas naudojimui nuotoliniu būdu.....	337			



Gerbiami pirkėjai,
dėkojame, kad nusprendėte įsigyti kokybiškus mūsų
įmonės gaminius.

1 Apie šią instrukciją

Perskaitykite šią instrukciją atidžiai ir iki galo – joje pateikiama svarbi informacija apie gaminį. Kreipkite dėmesį į nurodymus ir ypač laikykitės saugos bei įspėjamųjų nurodymų.

Saugokite šią instrukciją kruopščiai ir užtikrinkite, kad gaminio naudotojas ją visada turėtų po ranka.

1.1 Naudojami įspėjamieji nurodymai

	Bendrieji įspėjamieji ženklai, įspėjantys apie pavojų, dėl kurio galima patirti sužalojimų arba žūti . Tekstinėje dalyje bendrieji įspėjamieji ženklai aprašomi kartu su naudojama saugos nuo aprašomo pavojaus įranga. Paveikslėliuose papildomai pateikiami duomenys apie tekstinėje dalyje esančius paaiškinimus.
	ĮSPĖJIMAS!
	Įspėja apie pavojų, dėl kurio galima patirti sunkius arba mirtinus sužalojimus.
	DĖMESIO
	Nurodo pavojų, dėl kurio gali būti padaryta žalos arba gaminys gali sugesti .

2 Saugos nurodymai

2.1 Naudojimas pagal paskirtį

BiSecur Gateway yra dvikryptis siųstuvas

- skirtas vartų / durų pavarams ir radijo ryšio priedams valdyti,
- esamai padėčiai užklausti.

Jis yra kaip Jūsų namų tinklo ir prietaisų su „Hörmann“ imtuvu sąsaja.

Kiti naudojimo būdai yra neleistini. Gamintojas neatsako už žalą, patirtą naudojant ne pagal paskirtį arba netinkamai valdant.

2.2 BiSecur Gateway eksploatavimo saugos nurodymai

	ĮSPĖJIMAS
	Pavojus susižaloti judant vartams / durims Jei BiSecur taikomoji programa valdoma išmaniuoju telefonu / planšetiniu kompiuteriu, judant durims gali būti sužaloti žmonės.
	<ul style="list-style-type: none"> ▶ Įsitinkite, kad išmanusis telefonas / planšetinis kompiuteris nepateks į rankas vaikams ir kad juo naudosis tik asmenys, instruktuoti, kaip veikia nuotoliniu būdu valdoma sistema! ▶ Jei yra tik vienas saugos įtaisas, taikomąją programą Jūs privalote valdyti taip, kad matytumėte vartus / duris! ▶ Pro nuotoliniu būdu valdomų vartų / durų angas važiuokite arba eikite tik tada, jei vartai / durys stovi galinėje padėtyje „Atidaryta“! ▶ Niekada nelikite stovėti vartų / durų judėjimo srityje.

	ATSARGIAI
	Pavojus neplanuotai įsijungus prietaisams Nuotoliniu būdu valdant prietaisus, galimas neplanuotas įsijungimas, pvz., gali būti paleistos mašinos.
	<ul style="list-style-type: none"> ▶ Įsitinkite, kad nuotoliniu būdu valdant prietaisus nekils pavojaus asmenims ir daiktams arba nuo rizikos bus apsaugota saugos įtaisais. ▶ Laikykitės nuotoliniu būdu valdomų prietaisų gamintojo nurodymų. ▶ Mašinos neturi pasileisti neplanuotai.

DĖMESIO
Įtaka veikimui dėl aplinkos poveikio. Nepaisant šių nurodymų, gali sutrikti veikimas! Apsaugokite šliuzą nuo tokių veiksnių:
<ul style="list-style-type: none"> • tiesioginių saulės spindulių (leidžiama aplinkos temperatūra: nuo -20 °C iki +60 °C); • drėgmės; • dulkių.

NURODYMAI

- Suprogramavę arba išplėtę radijo ryšio sistemą, patikrinkite, kaip ji veikia.
- Radijo ryšio sistemos eksploatacijos pradžia arba plėtimui naudokite tik originalias dalis.
- Vietos sąlygos gali turėti įtakos radijo ryšio sistemos veikimo nuotoliui.
- Veikimo nuotoliui įtakos gali turėti tuo pačiu metu naudojami GSM-900 mobilieji telefonai.

2.3 Nurodymas dėl duomenų apsaugos

Valdant šliuzą nuotoliniu būdu, pagrindiniai gaminio duomenys ir jungimo procesai perduodami „Hörmann“ portalui.

Atkreipkite dėmesį į nurodymus dėl duomenų apsaugos portale arba taikomojoje programoje.

3 BiSecur Home sistemos apžvalga

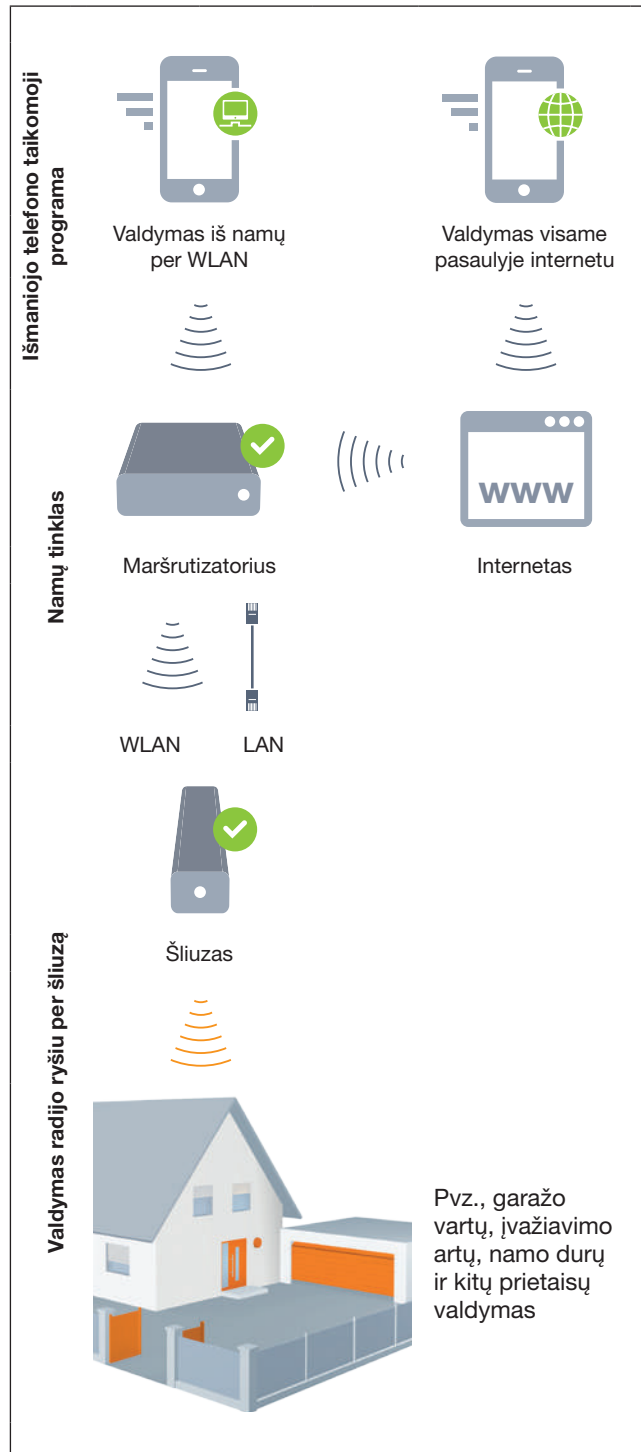

Pažiūrėkite trumpą filmą:
www.bisecur-home.com/videos



4 Komplektacija

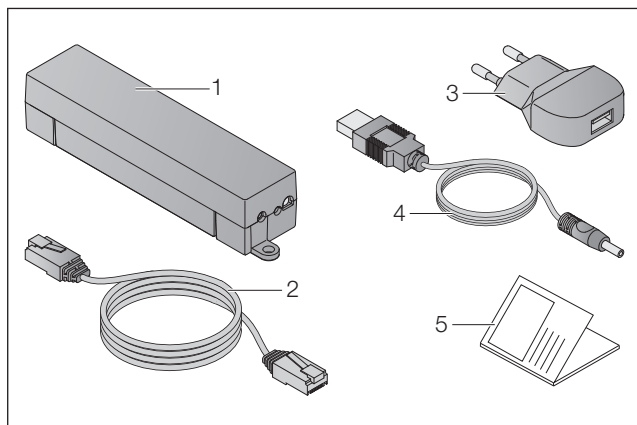

1. BiSecur Gateway
2. Tinklo kabelis CAT 5E, 1 m
3. Kištukinis maitinimo blokas
100–240 V AC / 5 V DC / 1,0 A
4. USB-A kabelis, jungiantis su DC
5. Sparčiosios paleisties instrukcija pirmosios eksploatacijos pradžiai

5 Šliuzo aprašymas

Su Hörmann BiSecur Gateway savo vartų / durų pavaras ir kitus prietaisus gali patogiai valdyti Hörmann imtuvu, naudodami išmanųjį telefoną arba planšetinį kompiuterį. Be to, taikomoji programa Jums parodys vartų / durų padėtį ir Jūsų prietaisų būseną.

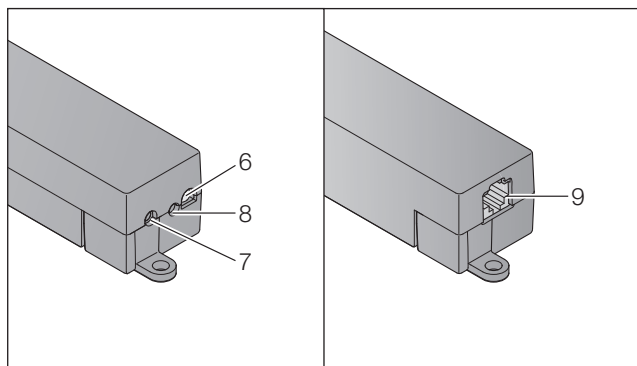

6. Šviesos diodas, įvairiaspalvis
7. Mygtukas
8. Kištukinio maitinimo bloko jungtis
9. Tinklo kabelio jungtis

5.1 Šviesos diodų indikatorius

Žalias (GN)

Būsena	Funkcija
mirksi	Pradėjus tiekti įtampą iki aktyvaus ryšio su tinklu užmezgimo
	Šliuzas prisiregistruoja tinkle
šviečia nuolat	Aktyvus ryšys su tinklu
šviečia 5 s	Geras WLAN priėmimas

Mėlynas (BU)

Būsena	Funkcija
šviečia 1 s	Kanalo būsenos užklausa
šviečia 2 s	Radio ryšio kodas (BiSecur) siunčiamas
mirksi 4 s lėtai, mirksi 2 s greitai	Šliuzas suprogramuoja BiSecur radio ryšio kodą iš rankinio siųstuvo
mirksi 5 s lėtai, mirksi 2 s greitai, šviečia ilgai	Prietaiso atstata

Raudonas (RD)

Būsena	Funkcija
šviečia 2 s	Radio ryšio kodas (fiksotas kodas) siunčiamas
šviečia 5 s	Blogas WLAN priėmimas
mirksi 4 s lėtai, mirksi greitai	Šliuzas suprogramuoja rankinio siųstuvo fiksuotą radio ryšio kodą

Mėlynas (BU) ir žalias (GN)

Būsena	Funkcija
mirksi pakaitomis	Būsenos užklausa esant - keliems paklausimams, - keliems kanalams.

Mėlynas (BU) ir raudonas (RD)

Būsena	Funkcija
15 s pakaitomis mirksi	Perdavimo / siuntimo režimas

Žalias (GN) ir raudonas (RD)

Būsena	Funkcija
5 s pakaitomis mirksi	Vidutinis WLAN priėmimas

6 Šliuzo eksploatacijos pradžia

6.1 Sąlygos sistemai

6.1.1 Android

- nuo programinės įrangos versijos 2.3
- min. 256 MB RAM

6.1.2 iOS

- nuo programinės įrangos versijos iOS 6
- nuo iPod touch 5. Generation
- nuo iPhone 4S
- nuo iPad 2
- nuo iPad mini

6.1.3 Namų tinklas

- Prieiga prie plačiajuosčio interneto
- Interneto naršyklė
 - Firefox nuo versijos 14
 - Chrome nuo versijos 22
 - Safari nuo versijos 4
 - Internet Explorer nuo versijos 10
 - kitos naujausios interneto naršyklės, palaikančios Javascript ir CSS3
- WLAN maršrutizatorius
 - Standartinis WLAN IEEE 802.11b/g/n
 - Kodavimo įtaisy WPA-PSK arba WPA2-PSK
 - Tinklo pavadinime nėra tarp simbolių
 - Prieiga kitiems galiniams prietaisams leidžiama
- Laisvas LAN lizdas maršrutizatoriuje
- Maitinimo įtampa (100–240 V AC / 50 / 60 Hz)
- Išmanusis telefonas arba planšetinis kompiuteris su prieiga prie App StoreSM arba GoogleTM play
- Buvimo vieta, kurioje būtų nuotolinis ryšys su valdomo prietaisu

6.2 Jungtis

Jūsų šliuzo buvimo vieta:

- ▶ Įsitinkinkite, kad parinktoje vietoje prietaisus, kuriuos reikia valdyti, bus galima pasiekti radijo ryšiu.

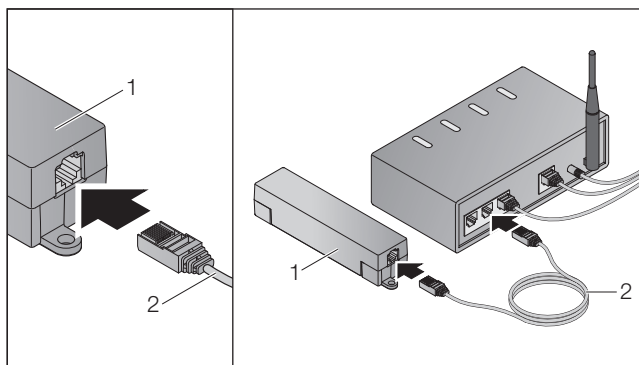

- ▶ Prijunkite šliuzą (1) tinklo kabeliu (2) prie maršrutizatoriaus.

DĖMESIO

Šliuzo sugadinimas naudojant neleistiną kištukinį maitinimo bloką.

Kai šliuzas eksploatuojamas ne su mūsų įmonės kištukiniu maitinimo bloku, galimi pažeidimai.

- ▶ Naudokite tik komplektacijoje esantį kištukinį maitinimo bloką arba iš mūsų įmonės įsigytas atsargines dalis.

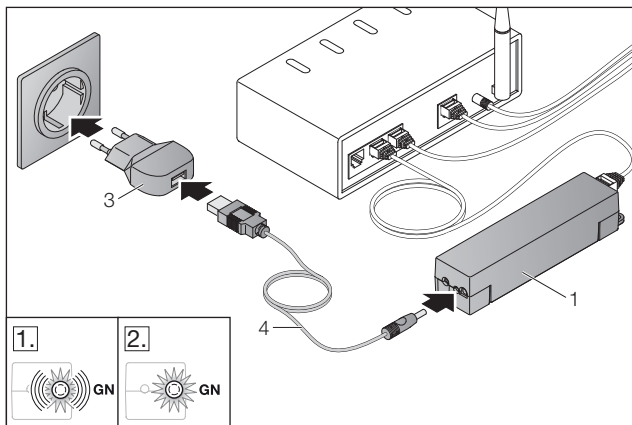

- ▶ Prijunkite šliuzą (1) kabeliu (4) ir kištukiniu maitinimo bloku (3) prie srovės tinklo (100–240 V AC / 50 / 60 Hz).

1. Šviesos diodas mirksi žaliai:
 - įtampa tiekama;
 - aktyvios jungties su tinklu dar nėra;
 - prisiregistravimas tinkle gali trukti kelias sekundes.
2. Šviesos diodas nuolat šviečia žaliai:
 - aktyvi jungtis su tinklu yra.

Šliuzas parengtas darbui su LAN.

7 Taikomoji programa BiSecur



Naudodami taikomąją programą, pageidaujamus prietaisus galite valdyti su savo išmaniuoju telefonu arba planšetiniu kompiuteriu, pvz., garažo ir įvažiavimo vartų pavaras, duris ir kitus prietaisus su Hörmann imtuvu.

Funkcijos:

- prietaisų įrengimas ir administravimas;
- prietaisų valdymas;
- būsenos užklauskimas;
- scenarijų rengimas;
- teisių suteikimas;
- el. paštas, skirtas susisiekti su pagalbos centru;
- pagalbos centro informavimas.

Taikomąją programą BiSecur galima įsigyti App StoreSM arba GoogleTM play.

7.1 Taikomosios programos įdiegimas

- ▶ Įdiekite taikomąją programą BiSecur savo išmaniajame telefone / planšetiniame kompiuteryje.

7.2 Šliužo įrengimas

1. Įsitikinkite, kad Jūsų išmanusis telefonas / planšetinis kompiuteris yra namų tinkle.
2. Paleiskite taikomąją programą.
3. Pasirinkite simbolį +.
 - Taikomoji programa ieško esamų Hörmann šliuzų.
 - Šis procesas gali užtrukti kelias sekundes.
 - Visi pridėti šliuzai rodomi apžvalgoje.
4. Pasirinkite mygtuką **OK**.
5. Pasirinkite savo šliuzą.

Atidaromas pagrindinis taikomosios programos puslapis.

NURODYMAS

Pirmą kartą prisiregistravę, saugumo sumetimais pakeiskite savo slaptažodį.

Norėdami valdyti prietaisus su taikomąja programa, atlikite tokius veiksmus:

- pridėkite pageidaujamą prietaisą;
- perduokite / suprogramuokite pageidaujamą funkciją.

- ▶ Žr. 9 skyrių.





7.3 Pagalbinė funkcija

Kad būtų lengviau valdyti taikomąją programą, integruota pagalbinė funkcija.



- ▶ Pasirinkite ? simbolį, kad būtų įjungtas arba išjungtas pagalbos puslapis.

7.4 Taikomosios programos simbolių aiškinimas









Simbolis	Reikšmė / funkcija
	Atgal
	Apdoroti
	Pridėti
	Ieškoti WLAN tinklų
	WLAN įrengimo būseną
	Sėkmingas WLAN įrengimas
	Nesėkmingas WLAN įrengimas
	Aktyvinti
	Ištrinti

	Atnaujinti
	El. laiškas pagalbos centrui
	Pagalbinė funkcija
	Informacijos mygtukas
	Pagalbos centro informavimas







7.4.1 Sistemos nustatymai

Simbolis	Reikšmė / funkcija
	Portalo nustatymai
	Ryšys su namų tinklu
	Ryšys internetu







7.4.2 Įrenginiai ir prietaisai

Simbolis	Reikšmė / funkcija
	Vertikaliai judantys garažo vartai (čia: uždaryti)
	Horizontaliai judantys garažo vartai (čia: uždaryti)
	Sukamieji vartai, 1 sąvaros (čia: pusiau atidaryti)
	Sukamieji vartai, 2 sąvarų (čia: pusiau atidaryti)
	Stumdomieji vartai (čia: pusiau atidaryti)
	Durys (čia: uždaryti)
	Apšvietimas (čia: įj.)
	Kištukinis lizdas (čia: įj.)

7.4.3 Prietaisų valdymas

Simbolis	Reikšmė / funkcija
	Impulsas
$\frac{1}{2}$	Dalinis atidarymas
	Pavaros mechanizmo apšvietimas
	Vartų eiga kryptimi „Vartus atidaryti“ (priklausomai nuo prietaiso)
	Vartų eiga kryptimi „Vartus uždaryti“ (priklausomai nuo prietaiso)
	Automatinis režimas
	Įjungti / išjungti

7.4.4 Sistemos pranešimai



Simbolis	Reikšmė / funkcija
	- DĖMESIO: klaida - Nėra atskaitos taško
	Nėra duomenų
	- Automatinis užsidarymas - Paleidimo delsa
	Važiavimo krypties rodmenys
	
	Sustabdymas aktyvus

7.5 Taikomosios programos pagrindinis puslapis

Pagrindiniame puslapyje yra šie lygmenys:

- Prietaisai
- Scenarijai
- Nuostatos
- Administruoti vartotojus

7.5.1 Prietaisai lygmuo

Simbolis	Reikšmė / funkcija
	Pridėti naujus prietaisus
	Užklausti prietaisų būsenos

	pervadinti prietaisus, išaktyvinti galimybę duoti atsaką, prietaise suprogramuoti naują kanalą ištrinti visus arba atskirus prietaisus
---	--

Pridėti prietaisai išvardinami apžvalgoje su šia informacija:

- pavadinimu;
- vaizdu (segmentiniai vartai, sukamieji vartai, stumdomieji vartai ir t. t.);
- esama būseną.

Vienam šliuzui iš viso galima suprogramuoti 16 funkcijų.



Keturių funkcijų pavyzdys:

- Impulsas,
- Vartų eiga kryptimi „Vartus atidaryti“,
- Vartų eiga kryptimi „Vartus uždaryti“,
- Dalinis atidarymas

Pridėtus prietaisus galima valdyti tiesiogiai su suprogramuotomis funkcijomis.

Prietaiso su Hörmann imtuvu pridėjimas, žr. 9 skyrių.

7.5.2 Scenarijai lygmuo

Simbolis	Reikšmė / funkcija
	Pridėti naują scenarijų
	Pervadinti scenarijus, prietaiso funkcijas pridėti prie scenarijaus, ištrinti visą scenarijų arba tik atskiras funkcijas

Sujungkite kelias atskiras funkcijas į scenarijų. Paspaudę mygtuką, galite, pvz.,

- tuo pačiu metu valdyti savo garažo ir įvažiavimo vartus.
- savo namo duris valdyti kartu su savo išoriniu apšvietimu,
- esant dviem garažo vartams, vienu metu nustatyti vedinimo padėtį.

Pridėti scenarijai išvardijami apžvalgoje su jų pavadinimais.



Kai pasirenkate scenarijų, jame esančios funkcijos iš karto atliekamos.

Scenarijų sukūrimas, žr. 10 skyrių.

7.5.3 Nuostatos lygmenys

- a. Suprogramuoti kanalai
- b. Ištrinti išsaugotus prisijungimo duomenis
Kai prisijungimo duomenų ištrynimą patvirtinate su OK, renkantis šliuzą, tada reikia iš naujo įvesti slaptažodį.
- c. Pakeisti slaptažodį
- d. Sparčioji prieiga
Jei aktyvinta šliuzo sparčioji prieiga, priklausomai nuo galimybių, tada taikomoji programa prisijungia automatiškai
- e. Administruoti iššokančius pranešimus
- f. Pakeisti tinklų sąsajos vardą
- g. WLAN

7.5.4 Naudotojų administravimo lygmuo

Simbolis	Reikšmė / funkcija
	Pridėti naują naudotoją
	Aktyvinti naudotojo teises
	Apdoroti naudotojus

Jūs, kaip administratorius, galite nustatyti, kokius prietaisus atitinkamas naudotojas gali valdyti.

Pavyzdys: Jūsų kaimynas per Jūsų atostogas gali atidaryti įvažiavimo vartus, tačiau ne namo duris, kad patektų į namą.

Naujo naudotojo pridėjimas ir naudotojo teisių suteikimas, žr. 11.1 skyrių.

7.5.5 Informacijos mygtukas

Po informacijos mygtuku slypi ši informacija ir funkcijos:

- Informacija (Bendroji informacija, DUK)
- Išsiregistruoti
- Internetinis žinynas
- Pranešimai

8 WLAN

8.1 WLAN režimo nustatymas tarp šliuzo ir maršrutizatoriaus

Jei Jūsų šliuzas yra šalia maršrutizatoriaus ir Jūsų prietaisus galima pasiekti per radiją, abu prietaisus galite sujungti per LAN. Tokiu atveju šį skyrių galite peršokti.

Reikalavimai:

- Šliuzas tinklo kabeliu sujungtas su maršrutizatoriumi.
- maršrutizatoriaus nustatymai teisingi, žr. 6.1.3 skyrių;
- prieiga prie taikomosios programos įvyko, žr. 7.1 skyrių;
- šliuzas ir Jūsų išmanusis telefonas / planšetinis kompiuteris yra namų tinkle.

- Pagrindiniame taikomosios programos puslapyje pasirinkite lygmenį **Nuostatos**.
 - Lygmuo **Nuostatos** atidaromas.
- Pasirinkite laukelį **WLAN**.
 - Langas **WLAN tinklai** atidaromas.
- Pasirinkite simbolį .
 - Taikomoji programa automatiškai ieško aktyvių WLAN tinklų.
 - Matomi tinklai rodomi naujame lange.
- Pasirinkite savo WLAN tinklą.
- Įveskite WLAN prieigos slaptažodį.

NURODYMAS

Automatiškai ieškant, atpažįstami tik matomi tinklai.

Jeigu pageidaujamas tinklas automatiškai nerodomas, tuomet jį reikia nustatyti rankiniu būdu.

- Įveskite tokius duomenis:
 - pavadinimą (SSID / tinklo pavadinimą);
 - slaptažodį (tinklo).
- Pasirinkite mygtuką **Sujungti**.
 - Rodomas būsenos rodmuo.

Jei nustatymas buvo nesėkmingas:

- pakartokite 4–6 veiksmus.

Nustačius sėkmingai, šliuzą galima pasiekti per WLAN.

- Pašalinkite tinklo kabelį.
- Išsiregistruokite iš taikomosios programos.

Šliuzas nustatytas valdymui išmaniuoju telefonu / planšetiniu kompiuteriu vietiniu WLAN režimu.

8.2 WLAN signalo stiprio tikrinimas

Šliuze galite patikrinti WLAN signalo stiprį, kad rastumėte geriausią vietą savo šliuzui eksploatuoti.

NURODYMAS

Tikrinant WLAN signalo stiprį, šliuzo valdyti negalima.

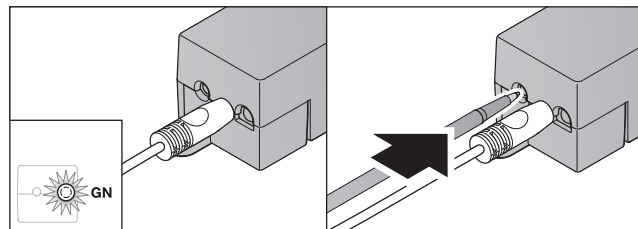

- Šliuzas turi būti su aktyviu tinklo ryšiu.
 - Šviesos diodas nuolat šviečia žaliai.
- Trumpai paspauskite 1 kartą šliuzo mygtuką.
 - Po 5 sekundžių esamas šviesos diodas nerodomas.
 - 5 sekundes rodomas WLAN signalo stipris:

Šviesos diodas	Būseną	Funkcija
Žalias (GN)	šviečia 5 s	Geras WLAN priėmimas
Žalias (GN) ir raudonas (RD)	pakaitomis mirksi 5 s	Vidutinis WLAN priėmimas
Raudonas (RD)	šviečia 5 s	Blogas WLAN priėmimas

- Šliuzas baigia būsenos rodyimą.
 - Šviesos diodas netrukus užgesa.

4. Šliuzas pereina į darbo režimą, kuriame jis buvo prieš signalo stiprio tikrinimą.
- Šviesos diodas nuolat šviečia žaliai.

9 Prietaiso su Hörmann imtuvu pridėjimas

Radio ryšys tarp šliuzo ir prietaiso su Hörmann imtuvu nustatomas, naudojant taikomąją programą. Radio ryšiu užmegzti yra dvi galimybės:

- a. rankinio siųstuvo radio ryšio kodo perdavimas, žr. 9.1 skyrių;
- b. šliuzo radio ryšio kodo programavimas, žr. 9.2 skyrių.

NURODYMAS

Jeigu su garažo vartų pavarą SupraMatic (3) naudojate imtuvą ESE arba ESEI BiSecur ir gaunate būsenos atsaką procentais, tuomet pirmame prietaiso (taikomosios programos), kurį reikia įrengti, kanale turi būti integruoto imtuvo (pavaros) radio ryšio kodas.

9.1 Rankinio siųstuvo radio ryšio kodo perdavimas

Reikalavimai:

- šliuzas ir Jūsų išmanusis telefonas / planšetinis kompiuteris yra namų tinkle;
 - taikomoji programa įdiegta, žr. 7.1 skyrių;
 - valdomus prietaisus galima valdyti radio ryšiu.
1. Pagrindiniame taikomosios programos puslapyje pasirinkite lygmenį **Prietaisai**.
 2. Pasirinkite **+** simbolį, kad patektumėte į meniu **Pridėti prietaisą**.
 - Atidaromas langas **Pridėti prietaisą**.
 3. Papildykite tokius duomenis:
 - a. Pavadinimas (pvz., garažo vartų);
 - b. Prietaiso tipas (pvz., vertikaliai judančių garažo vartų);
 - c. kontrolinis langelis „Galimybė duoti atsaką“. Jei jūsų prietaisas negali duoti atsako, nuimkite varnelę.

NURODYMAS

Sužinokite, ar Jūsų prietaisas gali duoti atsaką. Visų suderinamų pavarų ir imtuvų sąrašą bei sąlygas sistemai rasite www.bisecur-home.com/systemkomponenten

4. Pasirinkite mygtuką **Toliau**.
- Atidaromas kitas langas **Pridėti prietaisą**.

Norint suprogramuoti pageidaujamas funkcijas, rankinis siųstuvas, kurio radio ryšio kodas suprogramuotas prietaise, turi būti šalia šliuzo.

5. Paspauskite rankinio siųstuvo mygtuką, kurio kodą radio ryšio kodą reikia perimti, ir laikykite jį paspaudę.

BiSecur	Rankinio siųstuvo šviesos diodas 2 sekundes šviečia mėlynai ir užgęsta. Po 5 sekundžių šviesos diodas mirksi pakaitomis raudonai ir mėlynai.
Fiksuotas kodas 868 MHz	Rankinio siųstuvo šviesos diodas nuolat šviečia raudonai.

6. Pasirinkite taikomojoje programoje funkciją, kurią prietaisas gali atlikti. Šiai funkcijai priskiriamas naujas radio ryšio kodas.

BiSecur	Šliuzo šviesos diodas 4 sekundes mirksi mėlynai. Kai atpažįstamas radio ryšio kodas, šviesos diodas mirksi greitai mėlynai.
Fiksuotas kodas 868 MHz	Šliuzo šviesos diodas 4 sekundes lėtai mirksi raudonai. Kai atpažįstamas radio ryšio kodas, šviesos diodas mirksi greitai raudonai.

7. Atleiskite rankinio siųstuvo mygtuką.

Norėdami suprogramuoti kitas funkcijas:

- ▶ pakartokite 5–7 veiksmus.
 - Šviesos diodas šviečia žaliai.
 - Šviesos diodas sumirksi 2 x pakaitomis BiSecur: žaliai ir mėlynai esant fiksuotam kodui: žaliai ir raudonai
 - Šviesos diodas nuolat šviečia žaliai.
8. Perdavimui užbaigti paspauskite mygtuką **OK**.

Šliuzas nustatytas valdymui per išmanųjį telefoną / planšetinį kompiuterį vietiniame namų tinkle.

NURODYMAS

Jei per 20 sekundžių neatpažįstamas galiojantis radio ryšio kodas, tada atidaromas iššokantis langas su informacija, kad pageidaujamo kanalo suprogramuoti nepavyko.

9.2 Šliuzo radio ryšio kodo suprogramavimas

Reikalavimai:

- prietaisai su Hörmann imtuvu gali suprogramuoti šliuzo BiSecur radio ryšio kodą;
- šliuzas ir Jūsų išmanusis telefonas / planšetinis kompiuteris yra namų tinkle;
- taikomoji programa įdiegta, žr. 7.1 skyrių;
- šliuzas turi būti šalia prietaisų, kuriuos reikia suprogramuoti; prietaisai turi būti pasiekiami per radiją.

NURODYMAS

Į prietaisų instrukcijas reikia atsižvelgti, atliekant tolesnius veiksmus.

1. Pagrindiniame taikomosios programos puslapyje pasirinkite lygmenį **Prietaisai**.
2. Pasirinkite **+** simbolį, kad patektumėte į meniu **Pridėti prietaisą**.
 - Atidaromas langas **Pridėti prietaisą**.
3. Papildykite tokius duomenis:
 - a. Pavadinimas (pvz., garažo vartų);
 - b. Prietaiso tipas (pvz., vertikaliai judančių garažo vartų);

⚠ ATSAIGIAI

Pavojus susižaloti netikėtai pradėjus judėti vartams / durims

Radio ryšio sistemoje vykstant programavimo procesui, vartai / durys gali pradėti netikėtai judėti.

- ▶ Atkreipkite dėmesį į tai, kad, programuojant radio ryšio sistemą, sistemos judėjimo plote nebūtų žmonių ir daiktų.

- c. kontrolinis langelis „Galimybė duoti atsaką“.
Jei jūsų prietaisas negali duoti atsako,
nuimkite varnelę.

NURODYMAS

Sužinokite, ar Jūsų prietaisas gali duoti atsaką. Visų suderinamų pavarų ir imtuvų sąrašą bei sąlygas sistemai rasite www.bisecur-home.com/systemkomponenten

- Pasirinkite mygtuką **Toliau**.
 - Atidaromas kitas langas **Pridėti prietaisą**.
- Aktyvinkite langelį **Suprogramuoti radijo ryšio kodą**.
- Aktyvinkite prietaise funkciją „Radijo ryšio kodo programavimas“. Atlikite veiksmus, kurie aprašyti atitinkamo gaminio instrukcijoje.
- Pasirinkite taikomojoje programoje funkciją, kurią prietaisas gali atlikti. Šiai funkcijai priskiriamas naujas radijo ryšio kodas.
- Kai prietaisas veikia programavimo režimu, siunčiamas radijo ryšio kodas.
 - Šliuzo šviesos diodas 15 sekundžių mirksi raudonai ir mėlynai.
- Kai prietaise atpažįstamas galiojantis radijo ryšio kodas, jis rodo, kad programavimo procesas yra baigtas.

Norėdami suprogramuoti kitas funkcijas:

- ▶ pakartokite 6–9 veiksmus.
- Programavimui užbaigti aktyvinkite mygtuką **OK**.

Šliuzas nustatytas valdymui per išmanųjį telefoną / planšetinį kompiuterį vietiniame namų tinkle.

10 Scenarijų rengimas

Sujunkite kelias atskiras funkcijas į vieną scenarijų, pvz., „Grįžimas namo“ arba „Vėdinimo padėtis“.

Sąlyga

- Taikomoji programa įdiegta, žr. 7.1 skyrių.
 - Turi būti įrengti keli prietaisai ir funkcijos.
- Pasirinkite lygmenyje **Scenarijai** simbolį **+**.
 - Pridėkite naujo scenarijaus pavadinimą.
 - Pasirinkite mygtuką **Pridėti**.
 - Atidaroma turimų prietaisų apžvalga.
 - Pasirinkite prietaisą.
 - Atidaroma kita prieš tai suprogramuotų šio prietaiso funkcijų apžvalga.
 - Pasirinkite pageidaujama funkciją.
 - Funkcijos pavadinimas nurodomas šio scenarijaus apžvalgoje.

Norėdami pridėti kitus prietaisus ir funkcijas:

- ▶ pakartokite 3–5 veiksmus.
- Norėdami užbaigti, paspauskite mygtuką **OK**.

Naujas scenarijus sukurtas.

11 Naudotojo sukūrimas

Šliuze galima sukurti administratorių ir devynis kitus naudotojus.

11.1 Naujo naudotojo sukūrimas ir naudotojo teisių suteikimas

Kai vieną šliuzą valdo keli galiniai prietaisai arba naudotojai, reikia sukurti kitus naudotojus.

Sąlyga

- Taikomoji programa įdiegta, žr. 7.1 skyrių.
 - Jūs priregistruotas kaip administratorius.
- Pasirinkite lygmenyje **Administruoti vartotojus** simbolį **+**.
 - Pridėkite naujo naudotojo prieigos duomenis:
 - Vartotojo vardas
 - Slaptažodis
 - Pakartoti slaptažodį
 - Patvirtinkite savo įvestį mygtuku **OK**.
 - Rodomi visi suprogramuoti prietaisai.
 - Pasirinkite prietaisus, kuriais naujas naudotojas gali naudotis.
 - Ties parinktais prietaisais eilutės gale kaip patvirtinimas rodomas simbolis **✓**.
 - Pasirinkite mygtuką **Išsaugoti**, kad išsaugotumėte savo pasirinkimą.

Naudotojo teisės namų tinklui valdyti suteiktos.

11.2 Naujo naudotojo taikomosios programos, skirtos naudoti jūsų namų tinkle, įdiegimas

Sąlyga

- Administratoriaus slaptažodis buvo pakeistas.
- Įdiekite BiSecur taikomąją programą naujo naudotojo išmaniajame telefone / planšetiniame kompiuteryje.
 - Įsitinkinkite, kad Jūsų išmanusis telefonas / planšetinis kompiuteris yra namų tinkle.
 - Paleiskite taikomąją programą.
 - Pasirinkite simbolį **+**.
 - Visi pridėti šliuzai rodomi apžvalgoje.
 - Pasirinkite mygtuką **OK**.
 - Pasirinkite savo šliuzą.
 - Įveskite naudotojo vardą ir susijusį slaptažodį.
 - Atidaromas pagrindinis taikomosios programos puslapis.

Naujo naudotojo taikomoji programa įdiegta naudojimui Jūsų namų tinkle.

11.3 Naujo naudotojo taikomosios programos įdiegimas naudojimui nuotoliniu būdu

Sąlyga

- BiSecur taikomoji programa įdiegta.
 - Šliuzo režimas per Hörmann portalą įdiegtas, žr. 12.1 skyrių.
- Hörmann portale pasirinkite meniu punktą **Administravimas**.
 - Pasirinkite meniu punktą „Išmanieji telefonai / planšetiniai kompiuteriai“.
 - Pasirinkite simbolį **+**, kad pridėtumėte išmanųjį telefoną / planšetinį kompiuterį.
 - Užsirašykite prietaiso ID.
 - Užpildykite privalomus laukelius.
 - Išsaugokite savo įvestis.

7. Pasirinkite Hörmann portale meniu punktą Prieigos.
8. Pasirinkite simbolį **+**, kad pridėtumėte prieigą.
9. Pasirinkite išmanųjį telefoną / planšetinį kompiuterį ir šliuzą, kad įrengtumėte nuotolinę prieigą prie jų.
10. Išsaugokite savo įvestis.
11. Išsiregistruokite iš Hörmann portalo.
12. Įsitikinkite, kad išmaniajame telefone / planšetiniame kompiuteryje yra mobilus duomenų ryšys.
13. Paleiskite taikomąją programą.
14. Pasirinkite simbolį **⚙**.
15. Įveskite naujam naudotojui automatiškai sugeneruotą prietaiso ID ir paskirtą slaptažodį iš Hörmann portalo.
16. Patvirtinkite portalo nustatymus mygtuku **OK**.
 - Rodomas būsenos rodmuo.
17. Pasirinkite mygtuką **OK**.
18. Pasirinkite savo šliuzą.

Jei nustatymas buvo nesėkmingas:

- ▶ pakartokite 15–18 veiksmus.

Naujo naudotojo taikomoji programa, skirta naudotis nuotoliniu būdu, įdiegta.

12 Hörmann portalas BiSecur Home

Hörmann portale savo šliuzą ir išmanųjį telefoną / planšetinį kompiuterį priregistruosite valdymui internetu visame pasaulyje. Vieną kartą priregistruojama sertifikuotame Hörmann interneto puslapyje ir užtikrinama didžiausia duomenų sauga.

12.1 Šliuzo režimo nustatymas per Hörmann portalą

Jei norite šliuzą valdyti ir pakeliui, t. y. už savo namų tinklo ribų:

1. Apsilankykite Hörmann portale (**www.bisecur-home.com**).
2. Užsiregistruokite.
3. Sekite paskui nustatymo pagalbiklį ir atlikite šiuos veiksmus:
 - a. Užregistruokite šliuzą.
 - ▶ Įveskite MAC adresą ir šliuzo kodą. Juos rasite šliuzo etiketėje.
 - ▶ Išsaugokite savo įvestis.
 - b. Užregistruokite išmanųjį telefoną / planšetinį kompiuterį.
 - ▶ Pasirinkite simbolį **+**, kad pridėtumėte išmanųjį telefoną / planšetinį kompiuterį.
 - ▶ Užsirašykite prietaiso ID.

NURODYMAS

Prietaiso ID sistema sugeneruoja automatiškai ir juos reikia įrašyti į taikomąją programą kartu su Jūsų nustatyto slaptažodžiu.

- ▶ Užpildykite privalomus laukelius.
- ▶ Išsaugokite savo įvestis.
 - c. Nustatykite prieigą išmanusis telefonas / planšetinis kompiuteris – šliuzas.

- ▶ Pasirinkite simbolį **+**, kad pridėtumėte prieigą.
- ▶ Pasirinkite išmanųjį telefoną / planšetinį kompiuterį ir šliuzą, kad įrengtumėte nuotolinę prieigą prie jų.
- ▶ Išsaugokite savo įvestis.

Kad užregistruotumėte kitus šliuzus, išmaniuosius telefonus / planšetinius kompiuterius ir administruotumėte prieigas.

1. Hörmann portale pasirinkite meniu punktą **Administravimas**.
2. Atlikite pasirinkimą ir jį atlikite.
3. Išsiregistruokite iš Hörmann portalo.

12.2 Ryšio tarp taikomosios programos ir Hörmann portalo užmezgimas

1. Paleiskite taikomąją programą.
2. Pasirinkite simbolį **⚙**.
3. Įveskite automatiškai sugeneruotą prietaiso ID ir savo pasirinktą slaptažodį iš Hörmann portalo.
4. Patvirtinkite portalo nustatymus mygtuku **OK**.
 - Rodomas būsenos rodmuo.
5. Pasirinkite mygtuką **OK**.
6. Pasirinkite savo šliuzą.

Jei nustatymas buvo nesėkmingas:

- ▶ Pakartokite 3–6 veiksmus.

Sėkmingai užmezgus, valdymas portale aktyvinamas.

12.3 Naršymas Hörmann portale

Katalogas	Pokatalogis	Aprašymas
Pradinis puslapis		Naršymo apžvalga
Įrengimo pagelbiklis		Šis pagelbiklis veda Jus per įrengimą.
Nuostatos	Prisijungti / atsijungti	<ul style="list-style-type: none"> Prisijungti Prisiregistruokite portale. Atsijungti Išsiregistruokite iš portalo.
	Prisiregistruoti	Įveskite savo asmeninius duomenis, kad prisiregistruotumėte.
	Apdoroti*	Apdorokite tolesnių punktų duomenis: <ul style="list-style-type: none"> naudotojo sąskaitą; kontaktinę informaciją; protokolo nuostatas.
	Atstatyti slaptažodį	Užklauskite savo prieigos duomenų: <ul style="list-style-type: none"> vartotojo vardo; slaptažodį.
Administravimas*	Tinklų sąsajos	Administruokite čia savo šliuzus.
	Išmanieji telefonai	<ul style="list-style-type: none"> Administruokite savo mobiliuosius prietaisus (išmaniuosius telefonus, planšetinius kompiuterius) nuotolinei prieigai į savo šliuzą. Prietaiso ID sistema sugeneruoja automatiškai ir juos reikia įrašyti į taikomąją programą kartu su Jūsų nustatytu slaptažodžiu.
	Prieigos	Administruokite prieigą tarp mobilių galinių prietaisų ir užregistruotų šliuzų.
Protokolas*	Šliuzas	Atidarykite protokolus iš šliuzo jungčių, kad galėtumėte juos peržiūrėti.
	Išmanieji telefonai / planšetiniai kompiuteriai	Atidarykite protokolus iš išmaniųjų telefonų / planšetinių kompiuterių jungčių, kad galėtumėte juos peržiūrėti.
Įrengimo ir eksploatavimo instrukcija		Čia atsisiųskite BiSecur Home instrukciją kaip PDF failą.
DUK		Dažnai užduodamų klausimų (angl.: Frequently Asked Questions , trumpai: FAQs) ir susijusių atsakymų pateikimas.
Sistemos komponentai		Suderinamų pavaryų, imtuvų ir prietaisų apžvalga
Vaizdo medžiaga		Trumpi filmai, pvz., kaip įrengti šliuzą
Išleidimo duomenys		Už turinį atsakingas asmuo
Domenų apsauga		Hörmann KG įgaliotasis asmuo, atsakingas už grupių duomenų apsaugos informaciją
Naudojimosi sąlygos		Naudojimosi sąlygos <ul style="list-style-type: none"> Hörmann portalas BiSecur Home BiSecur taikomoji programa

* Šį katalogą mato tik administratorius.

13 Informacija ir pagalba

Daugiau informacijos apie šliuzo įrengimą ir eksploatavimą rasite www.bisecur-home.com

Informacijos apie taikomųjų programų naudojimą rasite ties informacijos mygtuku .

Sutrikimas	Šaltinis	Galima gedimo priežastis	Pagalba
Priregistruoti naudotojai išregistruojami.	Taikomoji programa	Jūs prisiregistruojate tuo pačiu metu tik su vienu naudotoju keliuose išmaniuosiuose telefonuose / planšetiniuose kompiuteriuose.	► Sukurkite kitus naudotojus.
Atidaromas šis iššokantis langas: Nesėkmingai Šiai taikomajai programai Jūsų duomenų perdavimo jungties nepakanka.	Taikomoji programa	Jūsų išmanusis telefonas / planšetinis kompiuteris yra už WLAN veikimo ribų.	► Pakeiskite į mobilųjį duomenų ryšį. ► Vėl atkurkite WLAN ryšį.
		Jūsų išmanusis telefonas / planšetinis kompiuteris neturi ryšio su tinklo tiekėju.	► Vėl atkurkite mobilųjį duomenų ryšį.
		Su savo išmaniuoju telefonu / planšetiniu kompiuteriu esate srityje tarp WLAN ir mobiliosios duomenų jungties.	► Užtikrinkite duomenų jungtį, pvz., nueidami į savo maršrutizatoriaus priėmimo sritį.
		Jūsų išmanusis telefonas / planšetinis kompiuteris turi blogą duomenų ryšį arba jo nėra.	► Užtikrinkite duomenų jungtį, pvz., išeidami iš zonos, kurioje nėra ryšio.
		Įrengus šliuzo WLAN, taikomoji programa nebuvo uždaryta.	► Išsiregistruokite iš taikomosios programos. ► Paleiskite taikomąją programą iš naujo.
Būsenos atsakas duodamas su delsa.	Taikomoji programa	Prietaiso užklausa sutrikusi, todėl rodoma su delsa.	► Atnaujinkite savo duomenų ryšį su  simboliu.
Būsenos atsakas nerodomas procentais.	Taikomoji programa	Integruoto imtuvo (pavaros) radijo ryšio kodas buvo perimtas / suprogramuotas blogai arba visiškai neperimtas / nesuprogramuotas.	► Tik esant 3 serijos garažo vartų pavaroms (nuo programinės įrangos indekso Bi) ir 3 serijos ProMatic (nuo programinės įrangos indekso Bi): integruotojo imtuvo (pavaros) radijo ryšio kodas turi būti įrengiamo prietaiso (taikomosios programos) pirmajame kanale.
		Prietaisas nepalaiko šios funkcijos.	Apžvalgą su suderinamomis pavaromis, imtuvais ir prietaisais rasite ties www.bisecur-home.com .
Nerodomas joks būsenos pranešimas.	Taikomoji programa	Prietaisas nepasiekiamas.	► Patikrinkite prietaisą.
		Prietaisui neaktyvinta galimybė duoti atsaką.	► Aktyvinkite prietaisui galimybę duoti atsaką.
		Prietaisai su fiksuotu kodu 868 MHz negali duoti atsako.	► Pertvarkymas į BiSecur radijo ryšį su HET-E2 BS.
Kitų prietaisų pridėti negalima arba jau esančių prietaisų negalima apdoroti.	Taikomoji programa	Prieiga prie šliuzo vyksta per portalą.	► Prisiregistruokite prie šliuzo per namų tinklą.
		Prieiga prie šliuzo vyksta ne kaip administratorius, o kaip naudotojas.	► Prisiregistruokite prie šliuzo kaip administratorius.
			► Kreipkitės į savo šliuzo administratorių.
Paleidus taikomąją programą, rodomi prietaisai.	Taikomoji programa	Šliuzui buvo aktyvinta sparčioji prieiga.	► Išaktyvinkite šio šliuzo sparčiąją prieigą nustatymuose.

Sutrikimas	Šaltinis	Galima gedimo priežastis	Pagalba
Šliuzo naudotojo pakeisti negalima. Parinkus šliuzą, tiesiogiai rodomas pagrindinis puslapis.	Taikomoji programa	Naudotojo prisijungimo duomenys buvo išsaugoti.	▶ Išsaugotus prisijungimo duomenis ištrinkite nustatymuose.
Išvesties kalba taikomojoje programoje buvo perjungta į anglų k.	Taikomoji programa	Jūsų išmaniojo telefono / planšetinio kompiuterio kalba nustatyta į automatinę arba į kalbą, kurios taikomoji programa priskirti negali.	▶ Perjunkite savo išmaniojo telefono / planšetinio kompiuterio kalbą nustatymuose į vokiečių kalbą arba į savo pageidaujamą išvesties kalbą.
Renkantis BiSecur šliuzą, rodomas pranešimas: • Ryšio su šliuzu užmegzti nepavyko • Neteisingas įvestas vartotojo vardas arba slaptažodis	Taikomoji programa	BiSecur šliuzas ir išmanusis telefonas / planšetinis kompiuteris nėra tame pačiame namų tinkle Pirmą kartą įrengiant BiSecur šliuzą, šliuze yra išsaugoti šie prieigos duomenys. Naudotojo vardas: „admin“; Slaptažodis: „0000“	▶ Įsitikinkite, kad BiSecur šliuzas ir išmanusis telefonas / planšetinis kompiuteris yra tame pačiame namų tinkle. ▶ Atstatykite BiSecur šliuzo gamyklinius nustatymus.
BiSecur šliuzą reikia pakeisti į kitą WLAN, nes šio naudoti negalima.	Taikomoji programa	WLAN jau įrengtas	▶ Prijunkite šliuzą tinklo kabeliu prie maršrutizatoriaus. Įsitikinkite, kad Jūsų išmanusis telefonas / planšetinis kompiuteris yra naujame tinkle ir Jūsų ankstesnis tinklas yra išaktyvintas. ▶ Įrenkite šliuzą iš naujo.
Rodomas  simbolis.	Taikomoji programa	Nutrūkus įtampos tiekimui arba suveikus vartų pavaros jėgos ribotuvui.	▶ Atlikite vartų pavaros ataskaitos eigą.
Parinkus šliuzą, šliuzo nerodoma arba rodomas ne tas šliuzas, kurio ieškoma.	Šliuzas	Šliuzas ir išmanusis telefonas arba planšetinis kompiuteris įrengiant nėra tame pačiame tinkle. Įrengiant šliuzas neturi LAN ryšio su tinklu.	▶ Nustatykite šliuzą ir išmanųjį telefoną arba planšetinį kompiuterį į tą patį tinklą. ▶ Su tinklo kabeliu užtikrinkite ryšį tarp šliuzo ir maršrutizatoriaus.
Šviesos diodas nuolat mirksi žaliai: šliuzas savaime neprisiregistruoja maršrutizatoriuje.	Šliuzas	Šliuzas negali prisiregistruoti dėl maršrutizatoriaus nustatymų.	▶ Patikrinkite maršrutizatoriaus nustatymus ir užtikrinkite kitų tinklo abonementų prieigą.
Įrengti WLAN negalima.	Maršrutizatorius	Maršrutizatoriuje nustatytas mišrusis režimas (WPA / WPA2). Maršrutizatoriaus nustatymuose SSID (tinklo pavadinimas) yra su tarpu. Maršrutizatoriuje buvo nustatytas neteisingas WLAN signalo radijo ryšio dažnis.	▶ Nustatykite apsauginio užrakto tipą ties WPA arba WPA2. * ▶ Įrašykite maršrutizatoriaus nustatymuose SSID (tinklo pavadinimas) be tarpo. * ▶ Maršrutizatoriuje nustatykite 2,4 GHz radijo ryšio dažnį. *
Maršrutizatorius nepasiekiamas.	Maršrutizatorius	Prisijungti prie šliuzo internete negalima.	▶ Patikrinkite maršrutizatoriaus nustatymus.

* Pakeitus WLAN prijungti prietaisai nebebus prijungti namų tinkle.

Sutrikimas	Šaltinis	Galima gedimo priežastis	Pagalba
Pridedant šliuzą, rodomas pranešimas, kad šis šliuzas jau priskirtas. Žinoma, nerodoma šliuzo jungtyse.	Portalas	Šio šliuzo MAC adresas jau buvo naudojamas kitoje naudotojo sąskaitoje.	▶ Patikrinkite šliuzo jungtis visose Jūsų sukurtose naudotojo sąskaitose.
			▶ Kreipkitės į Hörmann portalo serverio administratorių.
Ryšys su šliuzu už namų tinklo ribų su mobiliąja duomenų jungtimi negalimas.	Taikomoji programa	Blogas radijo / duomenų ryšys.	▶ Užtikrinkite su išmaniuoju telefonu / planšetiniu kompiuteriu mobilųjį duomenų ryšį.
		Išmanusis telefonas / planšetinis kompiuteris neturi ryšio su internetu.	
	Portalas	Šliuzas nėra registruotas portale.	▶ Užregistruokite šliuzą.
		Išmanusis telefonas / planšetinis kompiuteris neregistruotas portale.	▶ Užregistruokite išmanųjį telefoną / planšetinį kompiuterį.
		Išmaniojo telefono / šliuzo prieigos nėra arba ji ne iki galo įrengta.	▶ Pilnutinai įrenkite prieigas.

Sutrikimas	Šaltinis	Galima gedimo priežastis	Pagalba
Ryšys su šliuzu už namų tinklo ribų su mobiliąja duomenų jungtimi negalimas.	Maršrutizatorius	<p>Problemos su IP adresu iš DHCP srities</p> <p>Prasminga UMTS / LTE maršrutizatoriuose arba kartotuvuose</p>	<p>▶ Įveskite šliuzo MAC / IP adreso priskirtą maršrutizatoriuje ir suteikite šliuzui fiksuotą IP adresą (už DHCP srities ribų). Rekomendacija: galima ne su visais maršrutizatoriais</p> <p>▶ Nustatykite maršrutizatoriaus DHCP sritį.</p> <p>▶ Nustatykite šliuzo IP adresą iš taikomosios programos.</p> <p>▶ Įrašykite šį IP adresą į savo žiniatinklio naršyklę.</p> <p>▶ Išaktyvinkite šliuzo žiniatinklio serveryje ties LAN nuostatomis: DHCP LAN / WLAN.</p> <p>▶ Suteikite šliuzo žiniatinklio serveryje fiksuotą LAN / WLAN IP adresą (išskyrus DHCP sritį).</p>
		Įrengta maršrutizatoriaus ugniasienė blokuoja duomenų ryšį su šliuzu.	<p>▶ Suteikite šliuzui fiksuotą IP adresą ir išjunkite šliuzo ugniasienę.</p> <p>Išjungus ugniasienę, reikia aktyvinti šiuos protokolus ir išjungti šiuos prievadus:</p> <ul style="list-style-type: none"> • vidinio ryšio (taikomoji programa ir šliuzas yra tame pačiame tinkle): <ul style="list-style-type: none"> - prievadą 80 (serveris, HTTP), - prievadą 4000 (serveris, prop. protokolas per TCP) • išorinio ryšio (taikomoji programa yra kitame, prireikus mobiliajame tinkle): <ul style="list-style-type: none"> - prievadą 443 (TLS), - UDP (standartinis prievadas) - DNS (standartinis prievadas) • šliuzo pagrindiniai adresai (šliuzui reikia ryšiui per portalą) <ul style="list-style-type: none"> - sslbiseclan.itbcloud.de (TLS, prop. protokolas) - laiko užklauskos: pool.ntp.org <p>DNS: šliuzas gauna dinamiškai arba statiškai nurodoma šliuzo tinklalapyje</p>

14 Prietaisų atstata šliuze

Šliuzą galima pilnutinai atstatyti į gamyklinį nustatymą, atlikus toliau nurodytus veiksmus.

1. Paspauskite mygtuką ir laikykite jį paspaudę.
 - Šviesos diodas 5 sekundes lėtai mirksi mėlyna spalva.
 - Šviesos diodas 2 sekundes greitai mirksi mėlyna spalva.
 - Šviesos diodas ilgai mirksi mėlyna spalva.
2. Atleiskite mygtuką.
Šliuzas yra pristatymo būsenos.



NURODYMAS

Jei mygtukas atleidžiamas anksčiau laiko, prietaiso atstata nutraukiama ir radijo ryšio kodai neištrinami.

15 Šliuzo ištrynimasis

Jeigu šliuzo funkcijų Jums nebereikia, tuomet jį privalote ištrinti dviejose vietose.

15.1 Ištrynimasis taikomojoje programoje

1. Paleiskite taikomąją programą.
 - Atidaroma šliuzų apžvalga.
2. Pasirinkite simbolį  .
 - Už neaktyvaus šliuzo rodomas simbolis .
3. Pasirinkite simbolį  už šliuzo, kurį norite ištrinti / išdiegti.
 - Atidaromas langas **Ištrinti tinklų sąsają**.
4. Patvirtinkite ištrynimą su **Taip**.

15.2 Ištrynimasis portalo serveryje

Prisijunkite prie portalo serverio.

1. Hörmann portale pasirinkite meniu punktą **Administravimas**.
2. Pasirinkite meniu punktą **Tinklų sąsajos**.
 - Atidaromas puslapis, kuriame galite pridėti, apdoroti, peržiūrėti ir ištrinti savo šliuzus.
3. Pasirinkite simbolį  už šliuzo, kurį norite ištrinti.
4. Patvirtinkite ištrynimą su **OK**.

16 Valymas

DĖMESIO

Šliuzo pažeidimas dėl netinkamo valymo

Netinkamos valymo priemonės gali pažeisti korpusą.

- Valykite šliuzą tik švaria ir minkšta šluoste.

17 Utilizavimas



Elektrinių ir elektroninių prietaisų bei baterijų negalima utilizuoti kaip buitinių atliekų arba likučių, o juos reikia pristatyti į tam skirtus priėmimo ir surinkimo punktus.

18 Techniniai duomenys

18.1 Šliuzas

Tipas	Siųstuvai BiSecur Gateway
Dažnis	868 MHz BiSecur ir 868 MHz fiksuotas kodas
Maitinimo įtampa	5 V DC
Maks. imamoji galia	2 W
Sąsaja	RJ-45 (eternetas)
Apsaugos klasė	III
Apsaugos klasė	IP 20
Leist. aplinkos temperatūra	nuo -20 °C iki +60 °C

18.2 Kištukinis maitinimo blokas

Maitinimo įtampa	100–240 V AC / 50 / 60 Hz
Išėjimo įtampa	5 V DC
Maks. imamoji galia	5 W
Apsaugos klasė	II
Apsaugos klasė	IP 20

19 EB atitikties deklaracija

vadovaujantis Radijo įrenginių direktyva (RED) 2014/53/ES

Šiuo

bendrovė Hörmann KG Verkaufsgesellschaft
Upheider Weg 94-98
D-33803 Steinhagen

deklaruoja, kad šio

prietaiso Siųstuvams prietaisams su Hörmann imtuvu

Gaminio pavadinimas	BiSecur Gateway
Tipo pavadinimas	BiSecur Gateway LAN / WLAN

konstrukcija ir mūsų į apyvartą išleistas modelis atitinka pagrindinius ES direktyvų reikalavimus ir kitas svarbias Radijo įrenginių direktyvos (RED) 2014/53/ES nuostatas.

Jei prietaisas pakeičiamas be mūsų leidimo,
ši deklaracija nebegalioja.

Pritaikyti ir naudoti standartai bei specifikacijos:

EN 60950-1

EN 62311

ETSI EN 301 489-1

ETSI EN 301 489-3

ETSI EN 300 220-1

ETSI EN 300 220-2

ETSI EN 300 328

Šį prietaisą leidžiama eksploatuoti visose ES šalyse,
Norvegijoje, Šveicarijoje ir kitose šalyse.

Steinhagen, 2016-06-13



Įgaliotinis Axel Becker
Bendrovės vadovas

Sisukord

1	Käesoleva juhendi kohta.....	347	12	Hörmanni portaal BiSecur Home	356
1.1	Kasutatud hoiatusmärgid	347	12.1	Gateway töörežiimi seadistamine Hörmanni portaali kaudu	356
2	Ohutusjuhised	347	12.2	Rakenduse ja Hörmanni portaali vahelise ühenduse seadistamine.....	356
2.1	Otstarbekohane kasutamine	347	12.3	Navigeerimine Hörmanni portaalil	357
2.2	Ohutusjuhised BiSecur Gateway kasutamiseks.....	347	13	Info ja abi.....	358
2.3	Märkus andmekaitse kohta	348	14	Gateway lähtestamine.....	362
3	Süsteemiülevaade BiSecur Home.....	348	15	Gateway kustutamine	362
4	Tarnekomplekt	349	15.1	Kustutamine rakenduses.....	362
5	Gateway kirjeldus	349	15.2	Kustutamine portaali serverist.....	362
5.1	LED-näidik	349	16	Puhastamine	362
6	Gateway kasutusele võtmine	350	17	Utiliseerimine	362
6.1	Süsteeminõuded	350	18	Tehnilised andmed.....	362
6.1.1	Android	350	18.1	Gateway	362
6.1.2	iOS	350	18.2	Toiteadapter.....	362
6.1.3	Koduvõrk	350	19	EÜ vastavusdeklaratsioon	362
6.2	Ühendus	350			
7	Rakendus BiSecur (app)	350			
7.1	Rakenduse paigaldamine	351			
7.2	Gateway seadistamine	351			
7.3	Abifunktsioon.....	351			
7.4	Rakenduse sümbolite seletus.....	351			
7.4.1	Süsteemiseadistused	351			
7.4.2	Seadmed	351			
7.4.3	Seadmete kasutamine.....	352			
7.4.4	Süsteemi teated	352			
7.5	Rakenduse pealeht.....	352			
7.5.1	Tasand Seadmed.....	352			
7.5.2	Tasand Stsenariumid	352			
7.5.3	Tasand Seaded	352			
7.5.4	Tasand kasutajate haldus	353			
7.5.5	Infonupp 	353			
8	WLAN	353			
8.1	Gateway ja ruuteri vahelise WLAN ühenduse seadistamine	353			
8.2	WLAN-i signaali tugevuse kontrollimine	353			
9	Hörmanni vastuvõtjaga seadme lisamine ...	354			
9.1	Raadiokoodi õpetamine kaugjuhtimispuldilt ...	354			
9.2	Gateway kaudu raadiokoodi õpetamine.....	354			
10	Stsenariumide koostamine.....	355			
11	Kasutajate seadistus.....	355			
11.1	Uue kasutaja lisamine ja kasutajaõiguste andmine.....	355			
11.2	Uue kasutaja rakenduse seadistamine kasutamiseks Teie koduvõrgus.....	355			
11.3	Uue kasutaja rakenduse seadistamine kasutamiseks eemal olles.....	355			

Austatud klient,
täname Teid, et olete otsustanud meie kvaliteetse
toote kasuks.

1 Käesoleva juhendi kohta

Lugege käesolev juhend põhjalikult ja täielikult läbi, ta sisaldab olulist informatsiooni toote kohta. Järgige kõiki juhendi juhiseid, eriti aga ohutuslaseid ja hoiatavaid märkusi.

Säilitage käesolev juhend hoolikalt ning hoidke teda nii, et ta oleks toote kasutajale igal ajahetkel ligipääsetav.

1.1 Kasutatud hoiatusmärgid

 Üldine hoiatussümbol tähistab ohtu, mille tulemusena võivad inimesed vigastada või surma saada. Juhendi tekstiosas kasutatakse üldist hoiatussümbolit koos järgnevalt kirjeldatud ohuastetega. Juhendi piltidega osas viitab täiendav märkus selgitustele tekstiosas.
⚠ HOIATUS
Tähistab ohtu, mis võib põhjustada surma või raskeid vigastusi.
TÄHELEPANU
Tähistab ohtu, mille tulemusena võib toode kahjustada saada või hävida .

2 Ohutusjuhised

2.1 Otstarbekohane kasutamine

BiSecur Gateway on kahe-suunaline edastusseade

- mis on mõeldud uste ja väravate ajamite ning nende lisavarustuse juhtimiseks
- ning nende asendi pärimiseks.

Ta on liideseks teie koduvõrgu ning seadmete ja Hörmanni vastuvõtjate vahel.

Muul viisil kasutamine ei ole lubatud. Tootja ei vastuta kahjude eest, mis tulenevad mitteotstarbekohasest või valest kasutamisest.

2.2 Ohutusjuhised BiSecur Gateway kasutamiseks

⚠ HOIATUS
Ukse / värava liikumisest tingitud vigastuseoht Kui nutitelefoni / tahvelarvuti kaudu juhitakse BiSecur rakendust, siis võib ukse või värava liikumine inimesi vigastada. <ul style="list-style-type: none"> ▶ Tagage, et nutitelefoni / tahvelarvuti ei satuks laste kätte ja seda kasutaksid ainult isikud, kes on kaugjuhitava süsteemi toimimise osas juhendatud! ▶ Kui ukse / väraval on ainult üks ohutusseadis, siis võib rakendust kasutada ainult siis, kui uks / värav on Teie vaateulatuses! ▶ Sõitke või minge kaugjuhitava värava- / ukse süsteemi avast läbi alles siis, kui värav / uks on jõudnud avatud lõppasendisse ja seiskub! ▶ Ärge mitte kunagi jääge ukse / värava liikumisasalas seisma.

⚠ ETTEVAATUST
Seadmete soovimatust sisse lülitamisest lähtuv oht Kaugjuhtimisega seadmetel võib esineda soovimatut sisselülitamist nt võivad masinad tööle hakata. <ul style="list-style-type: none"> ▶ Tagage, et seadmete kaugjuhtimissüsteemi tõttu ei tekiks ohtu inimestele ja esemetele või et need riskid oleksid maandatud ohutusseadistega. ▶ Järgige kaugjuhtivate seadmetel olevaid tootja märkusi. ▶ Masinad ei või soovimatult tööle panna saada.

TÄHELEPANU
Keskkonnamõjudest tingitud talitushäired Vastasel juhul võib seadme talitus kahjustada saada! Kaitske Gateway seadet järgmiste mõjude eest: <ul style="list-style-type: none"> • otsene päikesekiirgus (lubatav ümbritseva keskkonna temperatuur: -20 °C kuni +60 °C) • niiskus • tolmukoormus

MÄRKUSED:

- Teostage pärast kaugjuhtimissüsteemi programmeerimist või laiendamist funktsioonikontroll.
- Kasutage kaugjuhtimissüsteemi kasutusse võtmiseks või laiendamiseks ainult originaalosi.
- Kasutuskoha tingimused võivad mõjutada kaugjuhtimissüsteemi tööulatust.
- GSM-900 sagedusel töötavad mobiiltelefonid võivad samaaegsel kasutamisel mõjutada kaugjuhtimissüsteemi töökaugust.

2.3 Märkus andmekaitse kohta

Gateway kaugelt juhtimise korral edastatakse toote põhiandmed ja lülitusprotsessid Hörmanni portaalile. Lugege portaalis või rakenduses ära toodud andmekaitsealast informatsiooni.

3 Süsteemiülevaade BiSecur Home

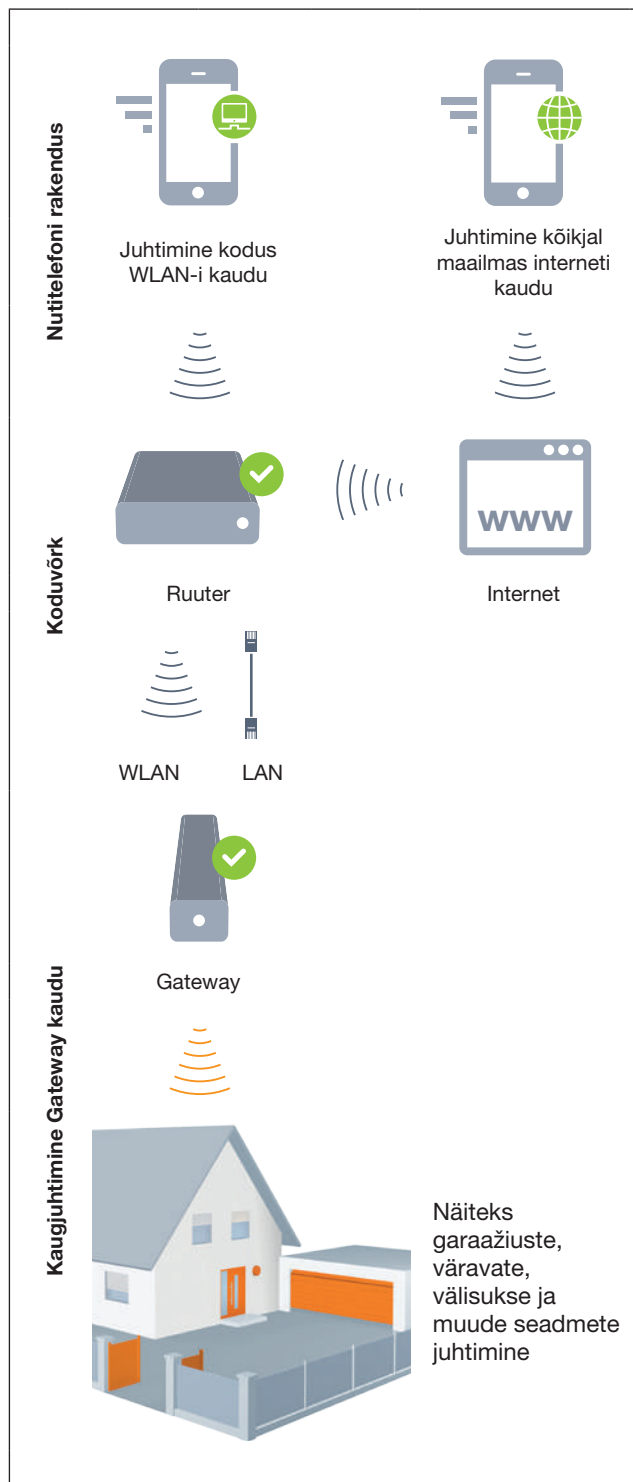

Vaadake lühifilmi aadressil:
www.bisecur-home.com/videos



4 Tarnekomplekt

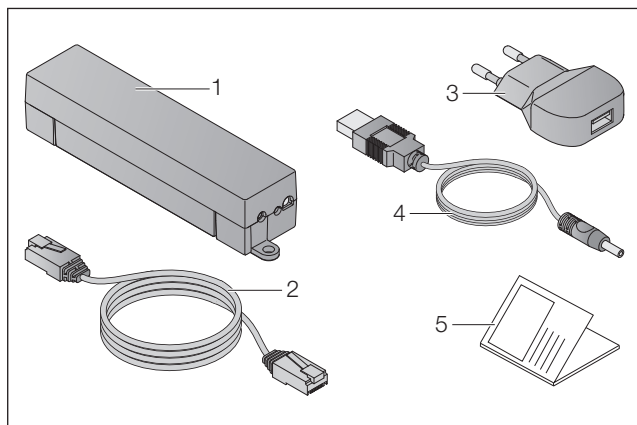

1. BiSecur Gateway
2. võrgukaabel CAT 5E, 1 m
3. toiteadapter 100–240 V AC / 5 V DC / 1,0 A
4. USB-A ja DC ühenduskaabel
5. kiirjuhend esmakordseks kasutuselevõtuks

5 Gateway kirjeldus

Hörmann BiSecur Gateway abil saate ukse- / väravaajameid ning veel ka muid Hörmanni vastuvõtjatega seadmeid mugavalt nutitelefoni või tahvelarvuti kaudu juhtida. Lisaks näitab rakendus Teile ära uste / väravate asendi ning seadmete oleku.

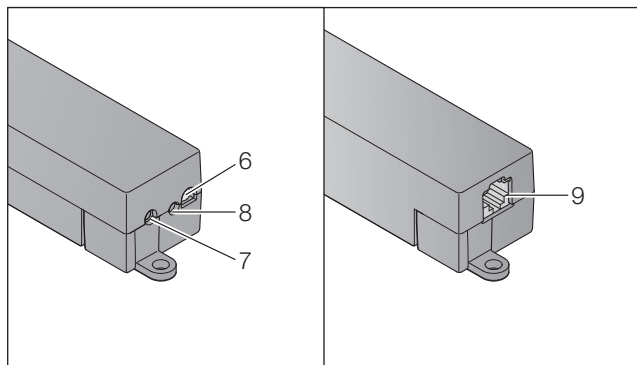

6. LED, mitmevärviline
7. nupp
8. toiteadapteri ühendus
9. võrgukaabli ühendus

5.1 LED-näidik

Roheline (GN)

Olek	Funktsioon
vilgub	toite sisse lülitamisest kuni võrguga aktiivse ühenduse loomiseni
	Gateway ühendub võrguga
põleb pidevalt	aktiivne ühendus võrguga
põleb 5 s	hea WLAN-i levi

Sinine (BU)

Olek	Funktsioon
põleb 1 s	ühe kanali olekupäring
põleb 2 s	edastatakse raadiokood (BiSecur)
vilgub 4 s aeglaselt, vilgub 2 s kiiresti	Gateway õpib vastuvõtjalt BiSecur-raadiokoodi
vilgub 5 s aeglaselt, vilgub 2 s kiiresti, põleb pikalt	Seadme lähtestamine

Punane (RD)

Olek	Funktsioon
põleb 2 s	edastatakse raadiokood (fikseeritud kood)
põleb 5 s	halb WLAN-i levi
vilgub 4 s aeglaselt, vilgub kiirelt	Gateway õpib vastuvõtjalt fikseeritud raadiokoodi

Sinine (BU) ja roheline (GN)

Olek	Funktsioon
vaheldumisi vilkumine	olekupäring - mitme päringu korral - mitme kanali korral

Sinine (BU) ja punane (RD)

Olek	Funktsioon
vilgub vahelduvalt 15 s	režiim õpetamine / edastamine

Roheline (GN) ja punane (RD)

Olek	Funktsioon
vilgub vahelduvalt 5 s	keskmine WLAN-i levi

6 Gateway kasutusele võtmine

6.1 Süsteeminõuded

6.1.1 Android

- alates tarkvara versioonist 2.3
- min 256 MB RAM

6.1.2 iOS

- alates tarkvara versioonist iOS 6
- alates iPod touch 5. generatsioonist
- alates iPhone 4S
- alates iPad 2
- alates iPad mini

6.1.3 Koduvõrk

- lairiba internetiühendus
- internetibrauser
 - Firefox alates versioonist 14
 - Chrome alates versioonist 22
 - Safari alates versioonist 4
 - Internet Explorer alates versioonist 10
 - teised brauserid, millel on Javascript ja CSS3 tugi
- WLAN ruuter
 - WLAN standard IEEE 802.11b/g/n
 - krüpteering WPA-PSK või WPA2-PSK
 - võrgu nimi ei sisalda tühikuid
 - täiendavate lõppseadmete ligipääs on lubatud
- vaba LAN-pistikupesa ruuteril
- toitepinge (100–240 V AC / 50 / 60 Hz)
- nutitelefon või tahvelarvuti, mis ühendub portaalidega App StoreSM või GoogleTM play
- käitatava seadmega raadioside ühenduseks sobilik asukoht

6.2 Ühendus

Teie Gateway asukoht:

- ▶ Veenduge, et valitud asukohas oleksid käitatavad seadmed raadioside teel kättesaadavad.

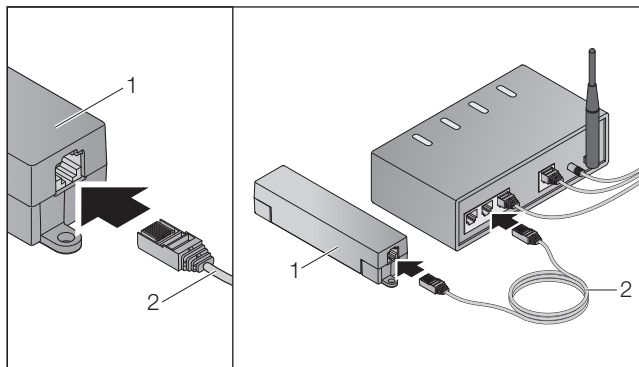

- ▶ Ühendage Gateway (1) võrgukaabli (2) abil ruuteriga.

TÄHELEPANU

Gateway kahjustamine mittesobiliku toiteadapteri kasutamisel.

Kui Gateway'd ei kasutata meie poolt tarnitava toiteadapteriga, siis võib see põhjustada kahjustusi.

- ▶ Kasutage üksnes tarnekomplekti kuuluvat toiteadapterit või meie käest saadavaid varuosi.

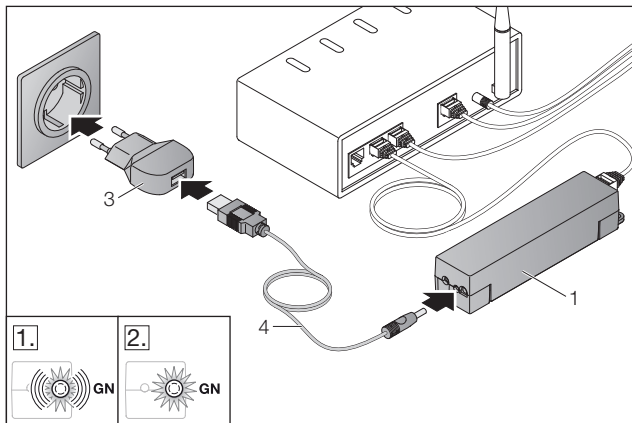

- ▶ Ühendage Gateway (1) kaabli (4) ja toiteadapteri (3) abil vooluvõrguga (100–240 V AC / 50 / 60 Hz).

1. LED vilgub roheliselt:
 - Toitepinge on olemas.
 - Aktiivset ühendust võrguga veel ei ole.
 - Ühendumine võrguga võib kesta mõned sekundid.
2. LED põleb pidevalt roheliselt:
 - On olemas aktiivne ühendus võrguga.

Gateway on valmis LAN ühendusega töötama.

7 Rakendus BiSecur (app)



Rakenduse abil saate soovitud seadmeid oma nutitelefonil või tahvelarvutiga juhtida, nagu näiteks garaažiukse- ja väravaajamid, ukсед ning veel ka teised Hörmanni vastuvõtjaga varustatud seadmed.

Funktsioonid:

- seadmete seadistamine ja haldamine
- seadmete käitamine
- oleku pärimine
- Stsenariumide koostamine
- õiguste määramine
- e-post klienditoega kontakteerumiseks
- Teated klienditoelt

Rakendus BiSecur on saadaval portaalides App StoreSM või GoogleTM.

7.1 Rakenduse paigaldamine

- ▶ Paigaldage rakendus BiSecur oma nutitelefonil / tahvelarvutisse.

7.2 Gateway seadistamine

1. Tagage, et Teie nutitelefoni / tahvelarvuti oleks ühendatud Teie koduvõrku.
2. Käivitage rakendus.
3. Valige sümbol +.
 - Rakendus otsib olemasolevaid Hörmanni Gateway seadmeid.
 - See protsess võib võtta aega mõningad sekundid.
 - Kõik lisatud Gateway'd kuvatakse ülevaates.
4. Valige nupp **OK**.
5. Valige Teie Gateway.

Avaneb rakenduse pealeht.

MÄRKUS:

Muutke parool turvalisuse huvides peale esmakordsest sisse logimist ära.

Seadmete käitamiseks rakenduse abil on vajalik teostada järgmised sammud:

- lisage soovitud seade
- õpetage soovitud funktsioon









- ▶ vaata peatükk 9

7.3 Abifunktsioon

Rakenduse kasutamise lihtsustamiseks on sellesse integreeritud abifunktsioon.



- ▶ Valige sümbol ? abilehe kuvamiseks ja välja lülitamiseks.

7.4 Rakenduse sümbolite seletus









Sümbol	Tähendus / funktsioon
	tagasi
	muuda
	lisa
	otsi WLAN-võrke
	WLAN-i seadistuse olek
	WLAN-i seadistus edukas
	WLAN-i seadistus ei olnud edukas
	aktiveeri
	kustuta
	värskenda

	e-mail klienditoele
	abifunktsioon
	infonupp
	teated klienditoelt







7.4.1 Süsteemiseadistused

Sümbol	Tähendus / funktsioon
	portaali seadistused
	ühendus koduvõrguga
	ühendus interneti kaudu







7.4.2 Seadmed

Sümbol	Tähendus / funktsioon
	vertikaalselt liikuv garaažiuks (siin: suletud)
	horisontaalselt liikuv garaažiuks (siin: suletud)
	tiibvärav, 1 tiivaga (siin: osaliselt avatud)
	tiibvärav, 2 tiivaga (siin: osaliselt avatud)
	liugvärav (siin: osaliselt avatud)
	uks (siin: suletud)
	valgus (siin: sees)
	pistikupesa (siin: sees)

7.4.3 Seadmete kasutamine

Sümbol	Tähendus / funktsioon
	impulss
$\frac{1}{2}$	osaline avamine
	ajamivalgusti
	liikumine suunas lahti (sõltub seadmest)
	liikumine suunas kinni (sõltub seadmest)
	automaatrežiim
	sees / väljas

7.4.4 Süsteemi teated



Sümbol	Tähendus / funktsioon
	- TÄHELEPANU: Viga - referentspunkt puudub
	andmed puuduvad
	- automaatne sulgumine - liikumisviivitus
	liikumissuuna näidud
	
	stopp aktiveeritud

7.5 Rakenduse pealeht

Pealehel on järgmised tasandid:

- Seadmed
- Stsenaariumid
- Seaded
- Kasutajate haldus

7.5.1 Tasand Seadmed

Sümbol	Tähendus / funktsioon
	uue seadme lisamine
	seadmete oleku pärimine

	seadme ümbenimetamine, tagasisideme võimalisuse deaktiveerimine, uue kanali õpetamine seadmele, seadme täielik või üksikute kanalite kustutamine
---	--

Lisatud seadmed lisatakse koos järgmise informatsiooniga nimekirja:

- nimetus
- tüüp (seksioonuks, tiibvärav, liugvärav, jne)
- hetkeolek



Ühe Gateway kohta on võimalik õppida kokku 16 funktsiooni. Nelja funktsiooni näide:

- impulss,
- ukse liikumine suunas uks lahti,
- ukse liikumine suunas uks kinni,
- osaline avamine

Lisatud seadmeid on võimalik otse õpitud funktsioonidega kasutada.

Hörmanni vastuvõtjaga seadme lisamine, vaata peatükk 9.

7.5.2 Tasand Stsenaariumid

Sümbol	Tähendus / funktsioon
	uue stsenaariumi lisamine
	stsenaariumi ümber nimetamine, seadme funktsioonide lisamine stsenaariumile, stsenaariumi tervenisti või üksikute funktsioonide kustutamine

Kombineerige mitu üksikut funktsiooni üheks stsenaariumiks. Te saate näiteks ühe nupuvajutusega

- käitada nii garaažiust kui väravat.
- käitada välisust ja välisvalgustust.
- Kahe garaažiukse korral nad üheaegselt õhutusasendisse liigutada.

Lisatud stsenaariumid lisatakse koos nimetusega vastavasse nimekirja.



Kui Te valite mõne stsenaariumi, siis teostatakse otsekohe vastavad funktsioonid.

Stsenaariumide koostamine, vaata peatükk 10.

7.5.3 Tasand Seaded

- a. Õpitud kanalid
- b. Salvestatud sisselogimisandmete kustutamine
Kui Te kinnitate sisselogimisandmete kustutamise nupule OK vajutamisega, siis peate vastava Gateway valimisel parooli uuesti sisestama.
- c. Parooli muutmine
- d. Kiirligipääs
Kui Gateway kiirligipääs on aktiveeritud, siis logib rakendus võimalusel ise automaatselt sisse.
- e. Hüplikakende teade haldamine
- f. Gateway nime muutmine
- g. WLAN

7.5.4 Tasand kasutajate haldus

Sümbol	Tähendus / funktsioon
	uue kasutaja lisamine
	kasutaja õiguste aktiveerimine
	kasutajate andmete muutmine

Administraatorina saate kindlaks määrata, milliseid seadmeid saavad erinevad kasutajad juhtida.

Näiteks: Teie naaber saab Teie puhkuse ajal värava avada, aga mitte majaukse, et majja sisse pääseda.

Uue kasutaja lisamiseks ja kasutajaõiguste andmiseks vaata peatükk 11.1.

7.5.5 Infonupp

Infonupp võimaldab ligipääsu järgmistele informatsioonidele ja funktsioonidele:

- Informatsioonid (Üldine, KKK)
- Väljalogimine
- Online abi
- Teated

8 WLAN

8.1 Gateway ja ruuteri vahelise WLAN ühenduse seadistamine

Kui Gateway asub ruuteri vahetus läheduses ning Teie seadmed on raadioteel kätte saadavad, siis saab mõlemad seadmed ühendada LAN-i kaudu. Sellisel juhul võite käesoleva peatüki vahele jätta.

Eeldused:

- Gateway on võrgukaabliga ruuteriga ühendatud.
- Ruuteri seadistused on õiged, vaata peatükk 6.1.3.
- Rakenduse ligipääs on teostatud, vaata peatükk 7.1.0
- Gateway ja Teie nutitelefon / tahvelarvuti on ühendunud Teie koduvõrguga.

- Valige rakenduse pealehel tasand **Seaded**.
 - Tasand **Seaded** avaneb.
- Valige väli **WLAN**.
 - Avaneb aken **WLAN võrgud**.
- Valige sümbol .
 - Rakendus otsib automaatselt aktiivseid WLAN võrke.
 - Leitud nähtavad võrgud kuvatakse uues aknas.
- Valige Teie WLAN võrk välja.
- Sisestage Teie WLAN võrgu parool.

MÄRKUS:

Ainult nähtavad võrgud tuvastatakse automaatse otsingu käigus.

Kui soovitud võrku automaatselt ei näidata, siis tuleb see seadistada manuaalselt.

- Sisestage järgmised andmed:
 - nimi (SSID / võrgu nimi)
 - parool (võrk)
- Valige nupp **Ühenda**.
 - Ilmub olekunäit.

Kui seadistamine ei õnnestunud:

- Korrake samme 4–6.

Eduka seadistuse korral on Gateway WLAN võrgu kaudu kätte saadav.

- Eemaldage võrgukaabel.
- Logige end rakendusest välja.

Gateway on seadistatud käitamiseks nutitelefon / tahvelarvuti kaudu kohalikus WLAN režiimis.

8.2 WLAN-i signaali tugevuse kontrollimine

Gateway'ga saate kontrollida WLAN-i signaali tugevust, et leida parim võimalik koht Teie Gateway kasutamise jaoks.

MÄRKUS:

WLAN-i signaali tugevuse kontrollimise ajal ei ole Gateway muul viisil kasutamine võimalik.

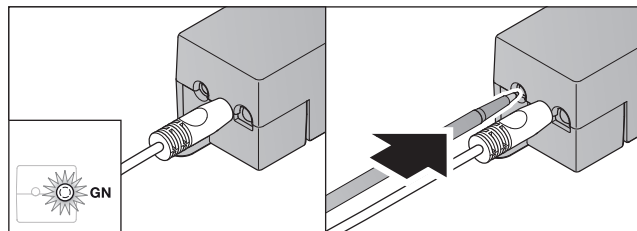

- Gateway peab olema võrguga ühendunud.
 - LED põleb pidevalt roheliselt.
- Vajutage 1 x korraks Gateway nupule.
 - Oleku näit LED'i abil katkestatakse 5 sekundi möödumisel.
 - 5 sekundi jooksul näidatakse WLAN-i signaali tugevust:

LED	Olek	Funktsioon
Roheline (GN)	põleb 5 s	hea WLAN-i levi
Roheline (GN) ja punane (RD)	vilguvad vahelduvalt 5 s	keskmine WLAN-i levi
Punane (RD)	põleb 5 s	halb WLAN-i levi

- Gateway lõpetab olekunäidu.
 - LED kustub korraks.

4. Gateway lülitub töörežiimi, millest ta oli enne signaali tugevuse kontrollimist.
- LED põleb pidevalt roheliselt.

9 Hörmanni vastuvõtjaga seadme lisamine

Raadioside Gateway ja Hörmanni vastuvõtjaga seadme vahel luuakse rakenduse kaudu. Raadioside loomiseks on kaks erinevat võimalust:

- a. Raadiokoodi õpetamine kaugjuhtimispuldilt, vaata peatükk 9.1.
- b. Gateway kaudu raadiokoodi õpetamine, vaata peatükk 9.2.

MÄRKUS:

Kui Te kasutate koos garaažiukseajamiga SupraMatic (seeria 3) vastuvõtjat ESE või ESEI BiSecur ja soovite saada olekutagasisidet protsentides, siis peab seadistatava seadme (rakendus) esimesel kanalil asuma integreeritud vastuvõtja (ajam) raadiokood.

9.1 Raadiokoodi õpetamine kaugjuhtimispuldilt

Eeldused:

- Gateway ja Teie nutitelefon / tahvelarvuti on ühendunud Teie koduvõrguga.
 - Rakenduse installeerimine on teostatud, vaata peatükk 7.1.
 - Käitatavad seadmed on kaugjuhtimise teel kättesaadavad.
1. Valige rakenduse pealehelt tasand **Seadmed**.
 2. Valige sümbol **+**, et pääseda menüüsse **Lisa seade**.
 - Avaneb aken **Lisa seade**.
 3. Täiendage järgmisi andmeid:
 - a. Nimetus (nt garaažiuks)
 - b. Seadme tüüp (nt vertikaalselt liikuv garaažiuks)
 - c. tagasisidevõimelisuse kontrollkastike
Eemaldage märged, kui Teie seade ei ole tagasisidevõimeline.

MÄRKUS:

Informeerige ennast, kas Teie seade on tagasisidevõimeline. Nimekirja kõikidest ühilduvatest ajamitest ja vastuvõtjatest ning süsteeminõuetest leiate aadressilt www.bisecur-home.com

4. Valige nupp **Edasi**.
 - Avaneb veel üks aken **Lisa seade**.

Soovitud funktsioonide ära õppimiseks peab kaugjuhtimispult, mille kood on seadmele õpetatud, asuma Gateway läheduses.

⚠ ETTEVAATUST

Ukse / värava ootamatust liikumisest lähtuv vigastuste oht

Kaugjuhtimissüsteemi õpetamise ajal võib uks või värav soovimatult liikuma hakata.

- ▶ Kaugjuhtimissüsteemi programmeerimisel tuleb jälgida, et seadme liikumisasal ei oleks ühtki isikut ega esemeid.

5. Vajutage kaugjuhtimispuldi nuppu, mille raadiokoodi soovite õpetada, ja hoidke seda vajutatuna.

BiSecur	Kaugjuhtimispuldi LED põleb 2 sekundit siniselt ja kustub. Pärast 5 sekundi möödumist vilgub LED vahelduvalt punaselt ja siniselt.
Fikseeritud kood 868 MHz	Kaugjuhtimispuldi LED põleb pidevalt punaselt.

6. Valige rakenduses funktsioon, mida seade on võimeline teostama. Uus raadiokood määratakse sellele funktsioonile vastavaks.

BiSecur	Gateway LED vilgub 4 sekundit aeglaselt siniselt. Kui raadiokood tuvastatakse, vilgub LED kiirelt siniselt.
Fikseeritud kood 868 MHz	Gateway LED vilgub 4 sekundit aeglaselt punaselt. Kui raadiokood tuvastatakse, vilgub LED kiirelt punaselt.

7. Laske kaugjuhtimispuldi nupp lahti.

Täiendavate funktsioonide õppimiseks:

- ▶ Korrake samme 5–7.
 - LED põleb roheliselt
 - LED vilgub 2 x vahelduvalt
BiSecur raadiokoodi puhul: roheliselt ja siniselt
fikseeritud koodi puhul: roheliselt ja punaselt
 - LED põleb pidevalt roheliselt.

8. Vajutage õpetamise lõpetamiseks nuppu **OK**.

Gateway on seadistatud käitamiseks nutitelefoni / tahvelarvuti kaudu kohalikus koduvõrgus.

MÄRKUS:

Kui 20 sekundi jooksul ei tuvastata kehtivat raadiokoodi, siis avaneb hüpikaken informatsiooniga, et soovitud kanali õpetamine ebaõnnestus.

9.2 Gateway kaudu raadiokoodi õpetamine

Eeldused:

- Hörmanni vastuvõtjatega seadmed saavad BiSecur-raadiokode õppida Gateway kaudu.
- Gateway ja Teie nutitelefon / tahvelarvuti on ühendunud Teie koduvõrguga.
- Rakenduse installeerimine on teostatud, vaata peatükk 7.1.
- Gateway peab asuma õpetatavate seadmete läheduses. Seadmed peavad raadio teel olema kätte saadavad.

MÄRKUS:

Järgmiste sammude jaoks tuleb järgida seadmete juhendeid.

1. Valige rakenduse pealehelt tasand **Seadmed**.
2. Valige sümbol **+**, et pääseda menüüsse **Lisa seade**.
 - Avaneb aken **Lisa seade**.
3. Täiendage järgmisi andmeid:
 - a. Nimetus (nt garaažiuks)
 - b. Seadme tüüp (nt vertikaalselt liikuv garaažiuks)
 - c. Tagasisidevõimelisuse kontrollkastike
Eemaldage märged, kui Teie seade ei ole tagasisidevõimeline.

MÄRKUS:

Informeerige ennast, kas Teie seade on tagasisidevõimeline. Nimekirja kõikidest ühilduvatest ajamitest ja vastuvõtjatest ning süsteeminõuetest leiate aadressilt www.bisecur-home.com

4. Valige nupp **Edasi**.
 - Avaneb veel üks aken **Lisa seade**.
 5. Aktiveerige kastige **Raadiokoodi õpetamine**.
 6. Aktiveerige seadmel funktsioon „raadiokoodi õppimine“. Teostage vajalikud sammud, mis on vastava toote kasutusjuhendis kirjeldatud.
 7. Valige rakenduses funktsioon, mida seade on võimeline teostama. Uus raadiokood määratakse sellele funktsioonile vastavaks.
 8. Kui seade asub õppimisrežiimis, siis edastatakse raadiokood.
 - Gateway LED vilgub 15 sekundit punaselt ja siniselt.
 9. Kui seade tuvastab kehtiva raadiokoodi, siis ta signaliseerib, et õppimisprotsess on lõpetatud.
- Täiendavate funktsioonide õppimiseks:
- ▶ Korrake samme 6–9.
10. Vajutage õpetamise lõpetamiseks nupule **OK**.

Gateway on seadistatud käitamiseks nutitelefonil / tahvelarvuti kaudu kohalikus koduvõrgus.

10 Stsenaariumide koostamine

Kombineerige mitu üksikut funktsiooni üheks stsenaariumiks näiteks koju tulemine või õhutusasend.

Eeldus:

- Rakenduse installeerimine on teostatud, vaata peatükk 7.1.
 - Peavad olema seadistatud mitu seadet ja funktsiooni.
1. Valige tasandil **Stsenaariumid** sümbol **+**.
 2. Lisage uue stsenaariumi nimi.
 3. Valige nupp **Lisa**.
 - Avaneb ülevaade kasutada saavatest seadmetest.
 4. Valige seade välja.
 - Avaneb järgmine ülevaade antud seadme varem õpitud funktsioonidega.
 5. Valige soovitud funktsioon
 - Funktsiooni kirjeldus lisatakse selle stsenaariumi kirjelduse ülevaatesse.

Täiendavate seadmete ja funktsioonide lisamiseks:

▶ Korrake samme 3–5.

6. Vajutage lõpetamiseks nupule **OK**.

Uus stsenaarium on seadistatud.

11 Kasutajate seadistus

Gateway seadmele on võimalik luua administraator ja üheksa täiendavat kasutajat.

11.1 Uue kasutaja lisamine ja kasutajaõiguste andmine

Kui ühte Gateway seadet kasutavad mitu lõppseadet või kasutajat, siis tuleb lisada täiendavaid kasutajaid.

Eeldus:

- Rakenduse installeerimine on teostatud, vaata peatükk 7.1.
 - Te olete administraatorina sisse logitud.
1. Valige tasandil **Kasutajate haldus** sümbol **+**.
 2. Lisage uue kasutaja jaoks ligipääsuandmed:
 - a. Kasutajanimi
 - b. Parool
 - c. Korda parooli
 3. Kinnitage sisestatu nupule **OK** vajutamisega.
 - Kuvatakse kõik õpetatud seadmed.
 4. Valige välja need seadmed, millele on uuel kasutajal ligipääs.
 - Valitud seadmetel kuvatakse rea lõpus kinnituseks sümbol **✓**.
 5. Vajutage valiku salvestamiseks nupule **Salvesta**.

Kasutusõigused on koduvõrgus kasutamiseks ära seadistatud.

11.2 Uue kasutaja rakenduse seadistamine kasutamiseks Teie koduvõrgus

Eeldus:

- Administraatori parool on muudetud.
1. Paigaldage rakendus BiSecur uue kasutaja nutitelefonil / tahvelarvutisse.
 2. Tagage, et nutitelefoni / tahvelarvuti oleks ühendatud Teie koduvõrku.
 3. Käivitage rakendus.
 4. Valige sümbol **+**.
 - Kõik lisatud Gateway'd kuvatakse ülevaates.
 5. Valige nupp **OK**.
 6. Valige Teie Gateway.
 7. Sisestage kasutajanimi ja parool.
 - Avaneb rakenduse pealeht.

Uue kasutaja rakendus on seadistatud kasutamiseks Teie koduvõrgus.

11.3 Uue kasutaja rakenduse seadistamine kasutamiseks eemal olles

Eeldus:

- Rakendus BiSecur on installeeritud.
 - Gateway käitamine Hörmanni portaali kaudu on seadistatud, vaata peatükk 12.1.
1. Valige Hörmanni portaalisis menüü **haldus**.
 2. Valige menüü nutitelefoni / tahvelarvuti.
 3. Valige uue nutitelefonil / tahvelarvuti lisamiseks sümbol **+**.
 4. Kirjutage üles seadme ID.
 5. Täitke kohustuslikud väljad.
 6. Salvestage sisestatu.
 7. Valige Hörmanni portaalisis menüüpunkt ligipääsud.
 8. Valige ligipääsu lisamiseks sümbol **+**.
 9. Valige nutitelefoni / tahvelarvuti ja Gateway välja, et neile kaugligipääs seadistada.
 10. Salvestage sisestatu.
 11. Logige Hörmanni portaalist välja.

12. Tagage, et nutitelefonil / tahvelarvutil oleks olemas mobiilne andmeside.
13. Käivitage rakendus.
14. Valige sümbol .
15. Sisestage uuele kasutajale automaatselt genereeritud seadme ID ja sellele määratud Hörmanni portaali parool.
16. Kinnitage portaalseadistus vajutades nupule **OK**.
 - Järgneb olekupäring.
17. Valige nupp **OK**.
18. Valige Teie Gateway.

Kui seadistamine ei õnnestunud:

- ▶ Korrake samme 15–18.

Uue kasutaja rakendus on seadistatud kasutamiseks eemal olles.

12 Hörmanni portaal BiSecur Home

Hörmanni portaal registreerite oma Gateway nagu ka nutitelefonil / tahvelarvutil, et saaksite seadmeid interneti kaudu juhtida mistahes kohas olles. Ühekordne registreerimine käib sertifitseeritud Hörmann internetilehe kaudu ja seejuures on tagatud väga tugev andmekaitse.

12.1 Gateway töörežiimi seadistamine Hörmanni portaali kaudu

Gateway kasutamiseks ka teel olles, s.t väljapool Teie koduvõrku:

1. Külastage Hörmanni portaali (www.bisecur-home.com).
2. Registreerige ennast.
3. Järgige seadistusassistendi juhiseid ja teostage järgmised sammud:
 - a. Gateway registreerimine
 - ▶ Sisestage Gateway MAC-aadress ja kood. Need leiate Gateway seadmeetiketilt.
 - ▶ Salvestage sisestatu.
 - b. Nutitelefonil / tahvelarvutil registreerimine
 - ▶ Valige uue nutitelefonil / tahvelarvutil lisamiseks sümbol .
 - ▶ Kirjutage üles seadme ID.

MÄRKUS:

Seadme ID genereeritakse automaatselt süsteemi poolt ja see tuleb koos Teie poolt valitud parooliga rakendusse sisse kanda.

- ▶ Täitke kohustuslikud väljad.
- ▶ Salvestage sisestatu.
 - c. Nutitelefonil / tahvelarvutil ja Gateway vahelise ligipääsu seadistamine
 - ▶ Valige ligipääsu lisamiseks sümbol .
 - ▶ Valige nutitelefoni / tahvelarvutil ja Gateway välja, et neile kaugligipääsu seadistada.
 - ▶ Salvestage sisestatu.

Täiendavate Gateway seadmete, nutitelefoni / tahvelarvutilite registreerimiseks ja ligipääsude haldamiseks.

1. Valige Hörmanni portaalimenu **haldus**.
2. Tehke valik ja teostage see.
3. Logige Hörmanni portaalist välja.

12.2 Rakenduse ja Hörmanni portaali vahelise ühenduse seadistamine.

1. Käivitage rakendus.
2. Valige sümbol .
3. Sisestage uuele kasutajale automaatselt genereeritud seadme ID ja Teie poolt määratud Hörmanni portaali parool.
4. Kinnitage portaalseadistus vajutades nupule **OK**.
 - Järgneb olekupäring.
5. Valige nupp **OK**.
6. Valige Teie Gateway.

Kui seadistamine ei õnnestunud:

- ▶ Korrake samme 3 kuni 6.

Eduka seadistuse korral on kasutamine portaali kaudu aktiveeritud.

12.3 Navigeerimine Hörmanni portaal

Rubriik	Alamrubriik	Kirjeldus
Esileht		Navigeerimise ülevaade
Seadistusassistent		See assistent aitab Teil läbida seadistusprotsessi.
Seaded	logi sisse / logi välja	<ul style="list-style-type: none"> Sisse logimine Logige portaali sisse. Välja logimine Logige portaalist välja.
	registreerimine	Sisestage registreerimiseks oma isiklikud andmed.
	muuda*	Muutke järgmiste punktide andmeid: <ul style="list-style-type: none"> kasutajakonto kontaktiinfo protokolli seadistused
	parooli lähtestamine	Uute ligipääsuandmete taotlus <ul style="list-style-type: none"> kasutajanimi parool
Haldus*	Gateway'd	Siin saate hallata oma Gateway seadmeid.
	nutitelefonid	<ul style="list-style-type: none"> Hallake mobiilseid seadmeid (nutitelefonid, tahvelarvutid) Gateway kaugligipääsu jaoks. Seadme ID genereeritakse automaatselt süsteemi poolt ja see tuleb koos Teie poolt valitud parooliga rakendusse sisse kanda.
	ligipääsud	Hallake mobiilsete seadmete ja registreeritud Gateway'de vahelist ligipääsu.
Protokoll*	Gateway	Avage Gateway-ühenduste protokollid, et neid vaadata.
	nutitelefonid / tahvelarvutid	Avage nutitelefonide / tahvelarvutite ühenduste protokollid, et neid vaadata.
Installeerimis- ja kasutusjuhend		Laadige siit BiSecur Home kasutusjuhend PDF-failina alla.
KKK		Sagedasti esitatavad küsimused (K orduma K ippuvad K üsimused, lühendatult: KKK) ja vastused neile küsimustele.
Süsteemi komponendid		Ülevaade ühilduvatest ajamitest, vastuvõtjatest ja seadmetest
Videoklipid		Lühifilmid, nt Gateway installeerimise kohta
Impressum		Sisu eest vastutav
Andmekaitse		Informatsioonid andmekaitse kohta Hörmann KG andmekaitsevolinikult
Kasutustingimused		Kasutustingimused <ul style="list-style-type: none"> Hörmanni portaal „BiSecur Home“ Rakendus BiSecur

* See rubriik on nähtav ainult administraatorile.

13 Info ja abi

Rohkem informatsiooni Gateway paigalduse ja kasutamise kohta leiate aadressilt www.bisecur-home.com

Informatsiooni rakenduse kasutamise kohta leiate fononupu ☰ alt

Rike	Allikas	Võimalikud põhjused	Abinõu
Sisselogitud kasutajad logitakse välja.	rakendus	Te logite end üheaegselt sisse mitmest nutitefonist / tahvelarvutist.	▶ Looge täiendavaid kasutajaid.
Avaneb järgmine hüplikaken: Ebaõnnestus Teie andmesideühendus ei ole selle rakenduse jaoks piisav.	rakendus	Nutitefon / tahvelarvuti asub väljapool WLAN-i leviulatust.	▶ Lülitage ümber mobiilsele andmeühendusele. ▶ Taastage WLAN-i ühendus.
		Nutitefonil / tahvelarvutil puudub ühendus teenusepakkujaga.	▶ Taastage mobiilne andmeühendus.
		Asute nutitefoni / tahvelarvutiga WLAN-i ja mobiilse andmeside vahelises alas.	▶ Looge andmeühendus, selleks minge näiteks Teie ruuteri levalasse.
		Nutitefoni / tahvelarvuti andmeühendus on kehv või puudub.	▶ Looge andmeühendus, selleks minge näiteks leviaugust välja.
		Rakendust ei suletud peale Gateway WLAN seadistuse teostamist.	▶ Logige end rakendusest välja. ▶ Käivitage rakendus uuesti.
Olekutagasiside toimib viivitusega.	rakendus	Seadme päringut segatakse, mis põhjustab viivituse.	▶ Uuendage andmeühendus vajutades sümbolile  .
Olekutagasisidet ei näidata protsentides.	rakendus	Integreeritud vastuvõtja (ajam) raadiokood õpetati / õpiti valesti või siis üldsegi mitte.	▶ Ainult garaažiukseajamitel SupraMatic seeria 3 (alates tarkvaraindeksist Bi) ja ProMatic seeria 3 (alates tarkvaraindeksist Bi): integreeritud vastuvõtja (ajam) raadiokood peab asuma seadistatava seadme (rakendus) esimesel kanalil.
		Seade ei toeta seda funktsiooni.	Ülevaate ühilduvatest ajamitest, vastuvõtjatest ja seadmetest leiate aadressilt www.bisecur-home.com .
Olekutagasisidet ei kuvata.	rakendus	Seade ei ole kättesaadav. Seadme jaoks ei ole tagasisidevõimelisus aktiveeritud. Fikseeritud koodiga 868 MHz seadmed ei ole tagasisidevõimelised.	▶ Kontrollige seadet. ▶ Aktiveerige tagasisidevõimelisus selle seadme jaoks. ▶ Ümber seadistamine BiSecur kaugjuhtimisele HET-E2 BS abil.
Täiendavaid seadmeid ei ole võimalik lisada või olemasolevate seadeid ei saa muuta.	rakendus	Ligipääs Gateway'le käib portaali kaudu. Gateway'ga ei ole ühendus loodud administraatorina vaid kui kasutaja.	▶ Ühenduge Gateway'ga koduvõrgu kaudu. ▶ Looge Gateway'ga ühendus administraatorina. ▶ Pöörduge Teie seadme administraatori poole.
Rakendumise käivitumisel kuvatakse seadmed.	rakendus	Gateway jaoks on aktiveeritud kiirligipääs.	▶ Deaktiveerige seadistuste alt selle Gateway kiirligipääs.
Gateway kasutajat ei saa muuta. Peale Gateway valmist näidatakse kohe pealehte.	rakendus	Kasutaja sisselogimise andmed on salvestatud.	▶ Kustutage salvestatud sisselogimise andmed seadistuste alt.

Rike	Allikas	Võimalikud põhjused	Abinõu
Rakenduse keel on muudetud inglise keele peale.	rakendus	Teie nutitelefoni / tahvelarvuti keelseadistus on automaatne või on valitud keel, mida rakendus ei suuda tuvastada.	▶ Seadke nutitelefoni / tahvelarvuti keel saksa keele või siis teie soovitud keele peale.
BiSecur Gateway valimisel kuvatakse teade: • kommunikatsioon Gateway'ga ebaõnnestus • sisestatud kasutajanimi või parool on vale	rakendus	BiSecur Gateway ja nutitelefoni / tahvelarvuti ei asu samas koduvõrgus. BiSecur Gateway esmakordsel seadistamisel on järgmised ligipääsuandmed Gateway'le salvestatud. Kasutajanimi: „admin“ parool: „0000“	▶ Tagage, et BiSecur Gateway ja nutitelefoni / tahvelarvuti asuksid samas koduvõrgus. ▶ Teostage BiSecur Gateway lähtestamine tehaseadistustele.
BiSecur Gateway on vaja teise WLAN-võrku üle viia, see ei ole võimalik.	rakendus	WLAN on juba seadistatud	▶ Ühendage Gateway võrgukaabli abil ruuteriga. Veenduge, et Teie nutitelefoni / tahvelarvuti oleks uues võrgus ning eelmine võrk on deaktiveeritud. ▶ Seadistage Gateway uuesti.
Kuvatakse sümbol 	rakendus	Voolukatkestuse korral või ajami jõupiirangu rakendumisel.	▶ Teostage ajamiga kontrollkäitus.
Gateway valikus ei kuvata ühtegi või siis ei kuvata otsitud Gateway'd.	Gateway	Gateway ja nutitelefoni või tahvelarvuti ei asu seadistamisel samas võrgus. Seadistamisel puudub Gateway'l LAN-ühendus võrguga.	▶ Ühendage Gateway ja nutitelefoni või tahvelarvuti sama võrguga. ▶ Looge võrgukaabli abil ühendus Gateway ja ruuteri vahel.
LED vilgub pidevalt roheliselt: Gateway ei registreeri end isesevalt ruuteris.	Gateway	Ruuteri seadistused ei võimalda Gateway'l ise ühenduda.	▶ Kontrollige ruuteri seadistusi ja lubage täiendavate võrku ühenduvate seadmete ligipääs.
WLAN-seadistamine ei ole võimalik.	ruuter	Ruuter on kombineeritud režiimis (WPA / WPA2) seadistatud. Ruuteri seadistustes sisaldab SSID (võrgu nimi) tühikut. Ruuteris on seadistatud vale raadiosagedus WLAN-signaali jaoks.	▶ Seadistage krüpteeringu meetodiks kas WPA või WPA2. * ▶ Sisestage ruuteri seadistustes uus ilma tühikuta SSID (võrgu nimi). * ▶ Seadke ruuteri raadiosagedus 2,4 GHz peale. *
Ruuter ei ole kättesaadav.	ruuter	Ühenduse loomine Gateway seadmega interneti vahendusel ei ole võimalik.	▶ Kontrollige ruuteri seadistusi.

* Muutmine võib põhjustada seda, et muud WLAN-iga ühendatud seadmed ei ole enam koduvõrguga ühendatud.

Rike	Allikas	Võimalikud põhjused	Abinõu
Gateway lisamisel tuleb teada, et see Gateway on juba määratud. Samas ei kuvata seda Gateway ühenduste all.	portaal	Selle Gateway MAC-aadress on juba kasutusel mõnel teisel kasutajakontol.	▶ Kontrollige kõik Gateway ühendused kõikides Teie poolt loodud kasutajakontodes.
			▶ Pöörduge Hörmanni portaali teenuse administraatori poole.
Ühenduse loomine Gateway'ga ei ole väljapool koduvõrku mobiilse andmeühenduse kaudu võimalik.	rakendus	Vigane raadio- / andmeside.	▶ Looge nutitelefon / tahvelarvutiga mobiilne andmeside.
		Nutitefonil / tahvelarvutil puudub internetiühendus.	
	portaal	Gateway ei ole portaalis registreeritud.	▶ Registreerige Gateway portaalis.
		Nutitefon / tahvelarvuti ei ole portaalis registreeritud.	▶ Registreerige nutitefon / tahvelarvut.
		Nutitefoni / Gateway ligipääs ei ole üldse või ei ole täielikult seadistatud.	▶ Seadistage ligipääs täielikult.

Rike	Allikas	Võimalikud põhjused	Abinõu
Ühenduse loomine Gateway'ga ei ole väljapool koduvõrku mobiilse andmeühenduse kaudu võimalik.	ruuter	Probleemid IP-aadressiga DHCP-alast	<ul style="list-style-type: none"> ▶ Sisestage MAC- / IP-aadresside määratlused ruuterisse ja määrake Gateway'le ruuteris kindel IP-aadress (väljapool DHCP-ala). Soovitus, ei ole kõigi ruuterite puhul võimalik
		Otstarbekas UMTS- / LTE-ruuterite või levi laiendajate puhul	<ul style="list-style-type: none"> ▶ Tuvastage ruuteri DHCP ala. ▶ Tuvastage Gateway IP-aadress rakenduses. ▶ Sisestage see IP-aadress oma veebilehitsejasse. ▶ Deaktiveerige Gateway veebiserveris LAN seadistuste all: DHCP LAN / WLAN. ▶ Määrake Gateway veebiserveris LAN / WLAN jaoks fikseeritud IP-aadress (väljapool DHCP ala).
		Ruuteri tulemüri seadistus blokeerib andmeühenduse Gateway'ga.	<ul style="list-style-type: none"> ▶ Määrake Gateway'le kindel IP-aadress ja looge tulemüri seadistuses Gatewayle luba. Tulemüri seadistuses loa andmisel peab aktiveerima järgmised protokollid ja lubama pordid: <ul style="list-style-type: none"> • sisemine kommunikatsioon (rakendus ja Gateway asuvad samas võrgus): <ul style="list-style-type: none"> - port 80 (server, HTTP) - port 4000 (server, protokoll TCP kaudu) • väline kommunikatsioon (rakendus asub muus nt mobiilses võrgus): <ul style="list-style-type: none"> - port 443 (TLS) - UDP (standardport) - DNS (standardport) • Host aadressid Gateway jaoks (vajatakse Gateway'ga portaali kaudu suhtlemiseks) <ul style="list-style-type: none"> - sslbiseclan.itbcloud.de (TLS, protokoll) - ajapäringud: pool.ntp.org <p>DNS: Gateway hangib dünaamiliselt või määratakse staatiliselt Gateway veebilehel</p>

14 Gateway lähtestamine

Gateway saab järgmiste sammudega täielikult tehaseseadistusele lähtestada.

- Vajutage nupule ja hoidke seda alla vajutatuna.
 - LED vilgub 5 sekundit aeglaselt siniselt.
 - LED vilgub 2 sekundit kiirelt siniselt.
 - LED põleb pikalt siniselt.
- Laske nupp lahti.

Gateway asub tarneolekus.



MÄRKUS:

Kui nupp lastakse lahti enneaegselt, siis katkestatakse seadme lähtestamine ja raadiokoode ei kustutata.

15 Gateway kustutamine

Kui Te Gateway funktsioone enam ei vaja, siis peate need kahest kohast kustutama.

15.1 Kustutamine rakenduses

- Käivitage rakendus.
 - Avaneb Gateway ülevaade.
- Valige sümbol .
 - Mitteaktiivse Gateway taha ilmub sümbol .
- Valige Gateway taga olev sümbol , kui soovite seda kustutada / deinstallida.
 - Avaneb aken **Gateway kustutamine**.
- Kinnitage kustutamine vajutusega **Jah**.

15.2 Kustutamine portaali serverist

Logige portaali serverisse sisse.

- Valige Hörmanni portaalis menüü **haldus**.
- Valige menüü **Gateway'd**.
 - Avaneb lehekülg, millel saate Gateway seadmeid lisada, muuta, vaadata ja kustutada.
- Valige Gateway taga olev sümbol , kui soovite seda kustutada.
- Kinnitage kustutamine vajutusega **OK**.

16 Puhastamine

TÄHELEPANU

Valest puhastamisest tingitud Gateway kahjustamine

Mittesobivad puhastusained võivad seadme korpust kahjustada.

- Puhastage Gateway seadet ainult puhta ja pehme lapiga.

17 Utiliseerimine



Elektri- ja elektroonikaseadmeid ning patareisid ei või utiliseerida olmeprahina, vaid need tuleb viia selleks ette nähtud kogumis- ja vastuvõtupunktidesse.

18 Tehnilised andmed

18.1 Gateway

Tüüp	edastusseade BiSecur Gateway
Sagedus	868 MHz BiSecur ja 868 MHz fikseeritud kood
Toide	5 V DC
Max voolutarbimine	2 W
Liides	RJ-45 (Ethernet)
Kaitseklass	III
Kaitseklass	IP 20
Lubatud ümbritseva keskkonna temperatuur	-20 °C kuni +60 °C

18.2 Toiteadapter

Toide	100–240 V AC / 50 / 60 Hz
Väljundpinge	5 V DC
Max voolutarbimine	5 W
Kaitseklass	II
Kaitseklass	IP 20

19 EÜ vastavusdeklaratsioon

direktiivi Radio Equipment Directive (RED) 2014/53/EL mõistes

Käesolevaga deklareerib

Ettevõte Hörmann KG Verkaufsgesellschaft
Upheider Weg 94-98
D-33803 Steinhagen

et käesolev

seade edastusseade Hörmanni vastuvõtjaga seadmetele

Artikli nimetus	BiSecur Gateway
Tüübi tähistus	BiSecur Gateway LAN / WLAN

vastab oma ülesehituselt ja tüübilt ning meie poolt ringluse lastud teostuses direktiivi Radio Equipment Directive (RED) 2014/53/EL nõuetele ning teistele asjakohastele eeskirjadele.

Kui seadet muudetakse meiega kooskõlastamata, kaotab käesolev deklaratsioon kehtivuse.

Kasutatud ja harmoneeritud normid ja spetsifikatsioonid

EN 60950-1
EN 62311
ETSI EN 301 489-1
ETSI EN 301 489-3
ETSI EN 300 220-1
ETSI EN 300 220-2
ETSI EN 300 328

Käesolevat seadet võib kasutada kõikides EL-i maades,
Norras, Šveitsis ja teistes riikides.

Steinhagen, 13.06.2016



ppa. Axel Becker
juhatuse liige

Saturis

1	Par šo instrukciju.....365	12	Hörmann portāls BiSecur Home374
1.1	Lietotās brīdinājuma norādes365	12.1	Vārtejas darbības režīma iestatīšana Hörmann portālā.....374
2	Drošības norādījumi365	12.2	Izveidojiet savienojumu starp lietotni un Hörmann portālu.....374
2.1	Noteikumiem atbilstošs pielietojums.....365	12.3	Navigācija Hörmann portālā375
2.2	Drošības norādījumi par BiSecur Gateways lietošanu365	13	Informācija un palīdzība.....376
2.3	Norāde par datu aizsardzību366	14	Ierīces atiestatīšana vārtejā380
3	Sistēmas pārskats BiSecur Home366	15	Vārteju dzēšana380
4	Piegādes komplekts.....367	15.1	Dzēšana lietotnē380
5	Vārtejas apraksts.....367	15.2	Dzēšana portāla serverī.....380
5.1	Gaismas diodes indikācija.....367	16	Tīrīšana.....380
6	Vārtejas ekspluatācijas sākšana.....368	17	Utilizācija380
6.1	Prasības sistēmai368	18	Tehniskie dati380
6.1.1	Android368	18.1	Vārteja.....380
6.1.2	iOS368	18.2	Tīkla bloka ar kontaktspraudni380
6.1.3	Mājas tīkls.....368	19	EK atbilstības deklarācija380
6.2	Pieslēgums368		
7	Lietotne (App) BiSecur368		
7.1	Lietotnes uzinstalēšana369		
7.2	Vārtejas iestatīšana.....369		
7.3	Palīgfunckcija369		
7.4	Lietotnē izmantoto simbolu skaidrojums.....369		
7.4.1	Sistēmas iestatījumi.....369		
7.4.2	Iekārtas un ierīces.....369		
7.4.3	Ierīču vadība370		
7.4.4	Sistēmas paziņojumi.....370		
7.5	Lietotnes galvenā lapa.....370		
7.5.1	Līdzenas ierīces370		
7.5.2	Līmenis Scenāriji.....370		
7.5.3	Līmenis Iestatījumi370		
7.5.4	Līmenis Lietotāju pārvaldība.....371		
7.5.5	Informācijas taustiņš 371		
8	WLAN371		
8.1	WLAN režīma iestatīšana starp vārteju un maršrutētāju.....371		
8.2	WLAN signāla stipruma pārbaude.....371		
9	Ar Hörmann uztvērēju aprīkotas ierīces pievienošana372		
9.1	Radio koda pārņemšana no tālvadības pults ..372		
9.2	Radio koda ieprogrammēšana no vārtejas.....372		
10	Scenāriju sastādīšana373		
11	Lietotāja izveidošana373		
11.1	Jauna lietotāja izveidošana un lietotāja tiesību piešķiršana373		
11.2	Jaunā lietotāja lietotnes iestatīšana lietošanai mājas tīklā.....373		
11.3	Jaunā lietotāja lietotnes iestatīšana lietošanai no attāluma.....373		

Šīs instrukcijas pavairošana, tās saturs realizācija pārdošanas ceļā un izpaušana ir aizliegta, ja vien no ražotāja iepriekš nav saņemta īpaša atļauja. Šī noteikuma neievērošana vainīgajai personai uzliek par pienākumu atbildzināt radušos zaudējumus. Visas tiesības attiecībā uz patenta, rūpnieciskā parauga vai šī parauga rūpnieciskā dizaina reģistrāciju rezervētas. Paturam tiesības veikt izmaiņas.

Ļ. cien. kliente, a. god. klient!



Paldies, ka izvēlējāties iegādāties mūsu uzņēmumā ražotus augstas kvalitātes izstrādājumus.

1 Par šo instrukciju

Uzmanīgi izlasiet šo instrukciju līdz galam, jo tā satur svarīgu informāciju par izstrādājumu. Ņemiet vērā norādes un īpašu uzmanību pievēršiet drošības un brīdinājuma norādījumiem.

Rūpīgi uzglabājiet šo instrukciju un nodrošiniet, ka izstrādājuma lietotājs jebkurā brīdī tai var brīvi piekļūt un atrast nepieciešamo informāciju.

1.1 Lietotās brīdinājuma norādes

 <p>Vispārējais brīdinājuma simbols apzīmē apdraudējumu, kas var izraisīt miesas bojājumus vai izraisīt nāvi. Teksta sadaļā vispārējo brīdinājuma simbolu izmanto kopā ar tālāk aprakstītajām brīdinājuma pakāpēm. Attēlu sadaļā papildu informācija norāda uz paskaidrojumiem teksta sadaļā.</p>
 BRĪDINĀJUMS!
<p>Apzīmē apdraudējumu, kas var izraisīt nāvi vai smagus miesas bojājumus.</p>
UZMANĪBU!
<p>Apzīmē apdraudējumu, kas var izraisīt bojājumus izstrādājumā vai pielnībā to sabojāt.</p>

2 Drošības norādījumi

2.1 Noteikumiem atbilstošs pielietojums

BiSecur vārteja ir divvirzienu signālu sūtīšanas vienība

- vārtu piedziņu / durvju piedziņu un radiovadāmo papildpiederumu aktivizēšanai
- aktuālās pozīcijas pieprasījuma nosūtīšanai

To ir paredzēts izmantot kā saskarni starp mājas tīklu un ierīcēm ar Hörmann uztvērēju.

Citi pielietojuma veidi nav atļauti. Ražotājs neuzņemas atbildību par bojājumiem ierīcē, kas radušies noteikumiem neatbilstošas vai nepareizas lietošanas dēļ.

2.2 Drošības norādījumi par BiSecur Gateways lietošanu

 BRĪDINĀJUMS!
<p>Savainojumu gūšanas risks vārtu / durvju kustības laikā Izmantojot BiSecur lietotni caur viedtālruni / piezīmjdatoru, vārtu kustības / durvju kustības rezultātā var tikt savainoti cilvēki.</p> <ul style="list-style-type: none"> ▶ Nodrošiniet, lai viedtālrunis / piezīmjdators nenonāk bērnu rokās un to lieto tikai tādas personas, kas ir instruētas par tālvadāmās iekārtas darbības principiem! ▶ Ja vārti / durvis ir aprīkoti tikai ar vienu drošības mehānismu, lietotne ir jālieto atrodoties tādā vietā, no kuras var saredzēt vārtus / durvis! ▶ Tālvadāmo iekārtu vārtu / durvju līniju ar transportlīdzekli vai kājām atļauts šķērsot tikai tad, kad vārti / durvis atrodas gala stāvoklī Atvērts! ▶ Nekad nepalieciet stāvam vārtu / durvju kustības zonā.

 IEVĒROT PIESARDZĪBU!
<p>Apdraudējums, ko rada nejauša ierīču ieslēgšanās Ar tālvadības sistēmu palīdzību darbinot ierīces, var notikt nejauša ierīču ieslēgšanās, piemēram, mašīnu kustību sākšanās.</p> <ul style="list-style-type: none"> ▶ Pārliedzieties, ka, darbinot ierīces ar tālvadības sistēmu palīdzību, nepastāv risks cilvēku vai priekšmetu drošībai vai arī ka šo risku novērš uzstādīti drošības mehānismi. ▶ Ievērojiet tālvadāmo ierīču ražotāju sniegtās norādes. ▶ Nedrīkst notikt nejauša mašīnu ieslēgšanās.

UZMANĪBU!
<p>Darbības traucējumi, ko izraisa apkārtējās vides ietekmes faktori Neievērojot šo noteikumu, var tikt traucēta ierīces darbība! Aizsargājiet vārteju no šādiem ietekmes faktoriem:</p> <ul style="list-style-type: none"> • no tiešiem saules stariem (pieļaujamā apkārtējās vides temperatūra: -20 °C līdz +60 °C) • no mitruma • no putekļu iedarbības

NORĀDES:

- Pēc radiovadības sistēmas ieprogrammēšanas vai paplašināšanas veiciet darbības pārbaudi.
- Radiovadības sistēmas aktivizēšanai vai paplašināšanai izmantojiet tikai oriģinālās detaļas.
- Vietējie apstākļi var ietekmēt radiovadības sistēmas darbības attālumu.
- GSM-900 mobilie tālruņi, ja tos lieto vienlaicīgi ar radiovadības sistēmu, var ietekmēt sistēmas darbības attālumu.

2.3 Norāde par datu aizsardzību

Lietojot vārteju no attāluma, notiek izstrādājuma datu pārraidīšana un pieslēgšanās Hörmann portālam. Ievērojiet portālā vai lietotnē sniegtās norādes par datu aizsardzību.

3 Sistēmas pārskats BiSecur Home

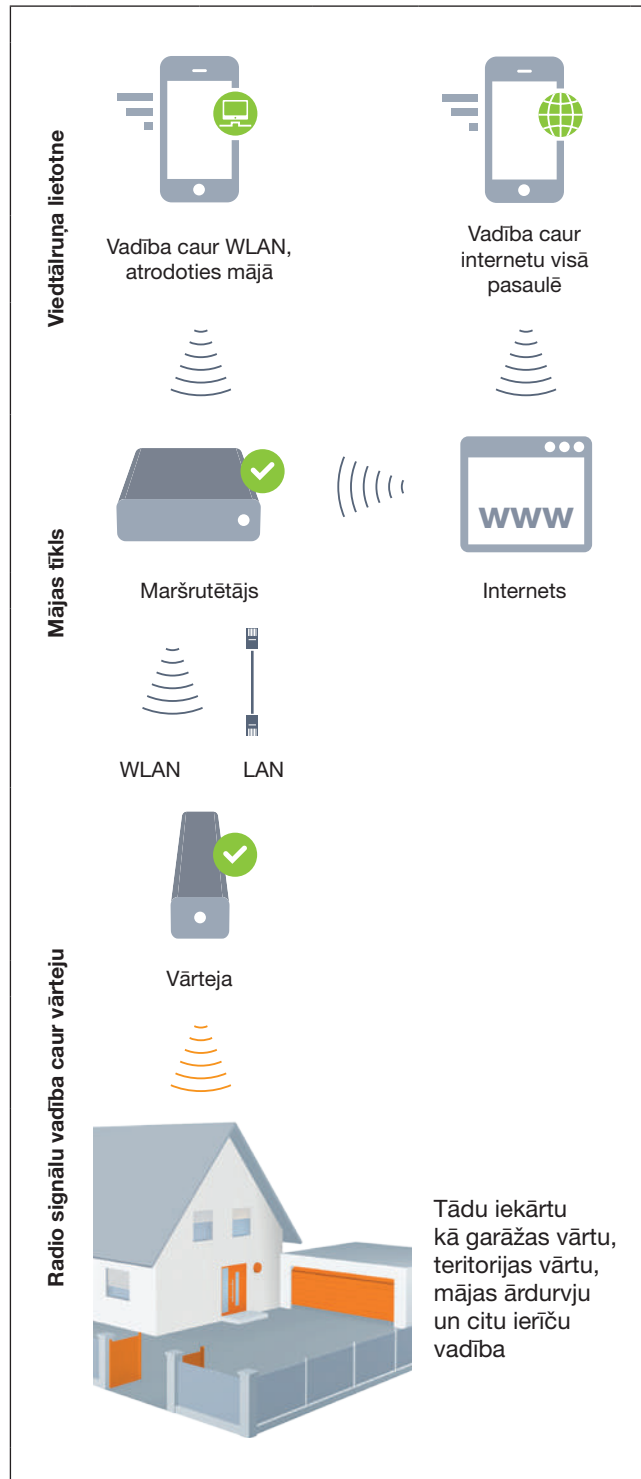

Noskatieties īsfilmu šeit:
www.bisecur-home.com/videos



4 Piegādes komplekts

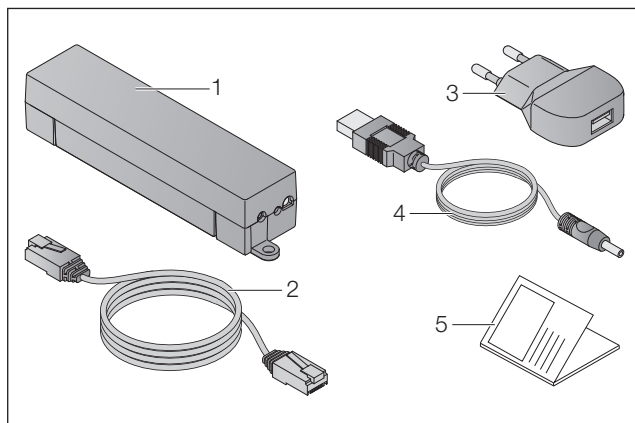

1. BiSecur Gateway
2. Tīkla vads CAT 5E, 1 m
3. Barošanas bloks ar iebūvētu kontaktspraudni 100–240 V AC / 5 V DC / 1,0 A
4. USB-A un DC savienojuma vads
5. Ātrās palāides instrukcija pirmreizējās ekspluatācijas sākšanai

5 Vārtejas apraksts

Ar Hörmann BiSecur vārtejas palīdzību jūs savas vārtu piedziņas / durvju piedziņas, kā arī citas ierīces ar Hörmann uztvērēju varat ērti lietot savā viedtālrunī vai klēpj datorā. Papildus tam lietotne parāda vārtu pozīciju / durvju pozīciju, kā arī ierīces stāvokli.

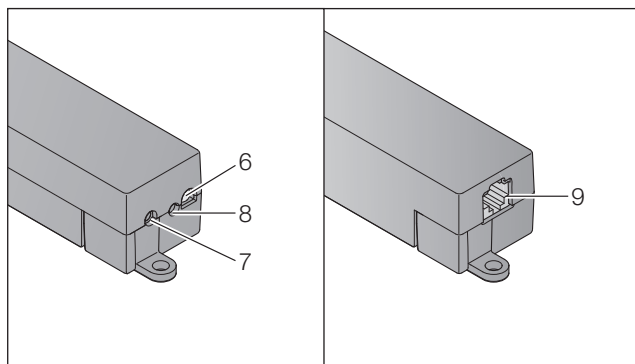

6. Gaismas diode, multicolor
7. Taustiņš
8. Barošanas bloka ar iebūvētu kontaktspraudni pieslēgums
9. Tīkla vada pieslēgums

5.1 Gaismas diodes indikācija

Zaļa (GN)

Stāvoklis	Funkcija
Mirgo	Pēc sprieguma pieslēgšanas līdz aktīva savienojuma izveidei ar tīklu Vārteja pierēģistrējas tīklā
Deg bez pārtraukuma	Aktīvs savienojums ar tīklu
Deg 5 sekundes	Labā WLAN uztveršana

Zila (BU)

Stāvoklis	Funkcija
Deg 1 sekundi	Statusa pieprasījums viena kanāla gadījumā
Deg 2 sekundes	Notiek radio koda (BiSecur) sūtīšana
Lēni mirgo 4 sekundes Ātri mirgo 2 sekundes	Vārteja no tālvadības pults pārņem BiSecur radio kodu
Lēni mirgo 5 sekundes Ātri mirgo 2 sekundes Deg ilgi	Ierīces atiestatīšana

Sarkana (RD)

Stāvoklis	Funkcija
Deg 2 sekundes	Notiek radio koda (fiksētā koda) sūtīšana
Deg 5 sekundes	Slikta WLAN uztveršana
Lēni mirgo 4 sekundes Ātri mirgo	Vārteja pārņem tālvadības pults fiksēto radio kodu

Zila (BU) un zaļa (GN)

Stāvoklis	Funkcija
Pārmaiņus mirgo abās krāsās	Statusa pieprasījums - vairāku pieprasījumu gadījumā - vairāku kanālu gadījumā

Zila (BU) un sarkana (RD)

Stāvoklis	Funkcija
Pārmaiņus mirgo 15 sekundes	Tālāk nodošanas / sūtīšanas režīms

Zaļa (GN) un sarkana (RD)

Stāvoklis	Funkcija
Pārmaiņus mirgo 5 sekundes	Vidēja WLAN uztveršana

6 Vārtejas ekspluatācijas sākšana

6.1 Prasības sistēmai

6.1.1 Android

- sākot ar programmatūras versiju 2.3
- min. 256 MB RAM

6.1.2 iOS

- sākot ar programmatūras versiju iOS 6
- sākot ar iPod touch 5. paaudzi
- sākot ar iPhone 4S
- sākot ar iPad 2
- sākot ar iPad mini

6.1.3 Mājas tīkls

- platjoslas interneta pieeja
- tīmekļa pārlūkprogramma
 - Firefox, sākot ar 14. versiju
 - Chrome, sākot ar 22. versiju
 - Safari, sākot ar 4. versiju
 - Internet Explore, sākot ar 10. versiju
 - citas aktuālās tīmekļa pārlūkprogrammas, kuras atbalsta Javascript un CSS3
- WLAN maršrutētājs
 - WLAN standarts IEEE 802.11b/g/n
 - šifrēšana WPA-PSK vai WPA2-PSK
 - tīkla nosaukums nesatur balststarpas rakstzīmes
 - papildu gala ierīču pieeja ir atļauta
- brīva LAN ligzda pie maršrutētāja
- barošana (100–240 V AC / 50 / 60 Hz)
- viedtālrunis vai piezīmjdators ar pieeju App StoreSM vai GoogleTM play
- atrašanās vieta, no kuras ir radiosavienojums ar apkalpojamo ierīci

6.2 Pieslēgums

Vārtejas atrašanās vieta:

- ▶ Pārbaudiet, vai izvēlētajā atrašanās vietā radiosignālu darbības rādiuss sniedzas līdz apkalpojamajam ierīcēm.

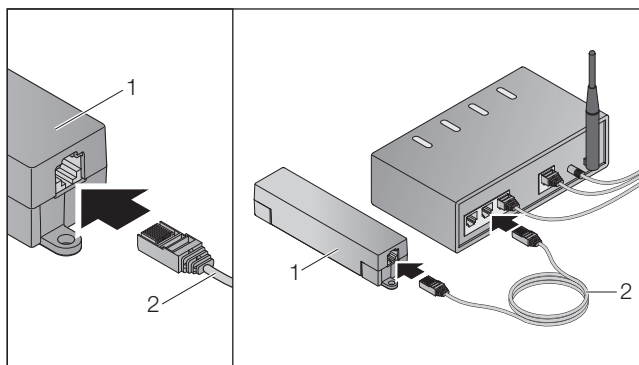

- ▶ Ar tīkla vada (2) palīdzību savienojiet vārteju (1) ar maršrutētāju.

UZMANĪBU!

Vārtejas sabojāšana, izmantojot neatļautu barošanas bloku ar iebūvētu kontaktspraudni.

Darbinot vārteju ar barošanas bloku, kuru izgatavojis cits ražotājs, vārtejā var rasties bojājumi.

- ▶ Izmantojiet tikai piegādes komplektā iekļauto barošanas bloku vai rezerves daļas, kas izgatavotas mūsu uzņēmumā.

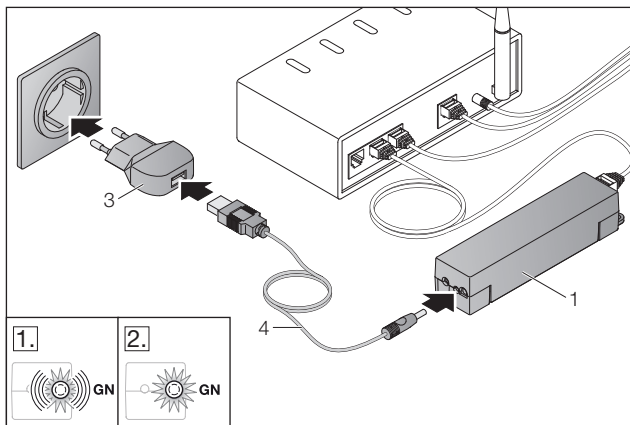

- ▶ Ar vada (4) un tīkla bloka ar kontaktspraudni (3) palīdzību savienojiet vārteju (1) ar strāvas tīklu (100 – 240 V AC / 50 / 60 Hz).

1. Gaismas diode mirgo zaļā krāsā:
 - Ir pienācis spriegums.
 - Aktīvs savienojums ar tīklu vēl nav izveidojies.
 - Piereģistrēšanās tīklā var ilgt dažas sekundes.
2. Gaismas diode bez pārtraukuma deg zaļā krāsā:
 - Ir izveidojies aktīvs savienojums ar tīklu.

Vārteja ir gatava darbībai LAN režīmā.

7 Lietotne (App) BiSecur



Izmantojot lietotni, nepieciešamās ierīces jūs varēsiet darbināt no sava viedtālruna vai piezīmjdatora, piemēram, garāžas un teritorijas vārtu piedziņas, durvis, kā arī citas ierīces, kuras aprīkotas ar Hörmann uztvērēju.

Funkcijas:

- ierīču iestatīšana un pārvaldība
- ierīču lietošana
- stāvokļa pieprasījums
- scenāriju sastādīšana
- tiesību piešķiršana
- e-pasts saziņai ar atbalsta daļu
- paziņojumi no atbalsta daļas

Lietotni BiSecur iespējams iegādāties App StoreSM vai GoogleTM play.

7.1 Lietotnes uzinstalēšana

- ▶ Uzinstalējiet lietotni BiSecur savā viedtālrunī / piezīmjdatorā.

7.2 Vārtejas iestatīšana

1. Pārbaudiet, vai viedtālrunis/piezīmjdators ir pieslēgts mājas tīklam.
2. Sāknējiet lietotni.
3. Izvēlieties simbolu +.
 - Lietotne meklē pieejamās Hörmann vārtejas.
 - Šis process var aizņemt dažas sekundes.
 - Visas pievienotās vārtejas tiek parādītas pārskata veidā.
4. Nospiediet **OK** pogu.
5. Izvēlieties savu vārteju.

Atveras lietotnes galvenā lapa.

NORĀDE:

Drošības pasvērumu dēļ pēc pirmreizējās pierēģistrēšanās paroli nomainiet.

Lai ar lietotnes palīdzību darbinātu ierīces, nepieciešams veikt šādas darbības:

- nepieciešamās ierīces pievienošana
- nepieciešamās funkcijas pārsūtīšana / ieprogrammēšana

- ▶ Skatīt 9. nodaļu.





7.3 Palīgfunckija

Lai vienkāršotu lietotnes lietošanu, sistēmā ir integrēta palīgfunckija.



- ▶ Izvēlieties simbolu ?, lai palīdzības lapa tiktu atvērta vai noslēpta.

7.4 Lietotnē izmantoto simbolu skaidrojums









Simbols	Nozīme / funckija
	Atpakaļ
	Apstrādāt
	Pievienot
	Meklēt WLAN tīklus
	Statuss WLAN ierīcē
	Veiksmīga WLAN iestatīšana
	Neizdevusies WLAN iestatīšana
	Aktivizēt
	Dzēst

	Aktualizēt
	E-pastu nosūtīšana atbalsta daļai
	Palīgfunckija
	Informācijas taustiņš
	Paziņojumi no atbalsta daļas







7.4.1 Sistēmas iestatījumi

Simbols	Nozīme / funckija
	Portāla iestatījumi
	Savienojums ar mājas tīklu
	Savienojums caur internetu







7.4.2 Iekārtas un ierīces

Simbols	Nozīme / funckija
	Vertikālas pārvirzes garāžas vārti (šeit: aizvērti)
	Horizontālas pārvirzes garāžas vārti (šeit: aizvērti)
	Veramie vārti, vienvērtnes (šeit: daļēji atvērti)
	Veramie vārti, divvērtņu (šeit: daļēji atvērti)
	Bīdāmie vārti (šeit: daļēji atvērti)
	Durvis (šeit: aizvērti)
	Gaisma (šeit: ieslēgt)
	Kontaktligzda (šeit: ieslēgt)

7.4.3 Ierīču vadība

Simbols	Nozīme / funkcija
	Impulss
$\frac{1}{2}$	Daļējs vārtu atvērums
	Piedziņas signāllampa
	Vārtu pārvirze virzienā „Vārti atvērti“ (atkarībā no ierīces)
	Vārtu pārvirze virzienā „Vārti aizvērti“ (atkarībā no ierīces)
	Automātiskās darbības režīms
	Iesl./izsl.

7.4.4 Sistēmas paziņojumi



Simbols	Nozīme / funkcija
	- UZMANĪBU! Kļūda - Nav kontrolpunkta
	Dati nav pieejami
	- Automātiska aizvēršanās - Kustības sākšanās aizkave
	Kustības virziena rādītāji
	
	Apstādinašana aktīva

7.5 Lietotnes galvenā lapa

Lietotnes galvenajā lapā ir pieejami šādi līmeņi:

- Ierīces
- Scenāriji
- Iestatījumi
- Pārvaldīt lietotājus

7.5.1 Līdzenas ierīces

Simbols	Nozīme / funkcija
	Pievienot jaunas ierīces
	Pieprasīt ierīču statusu

	Pārdēvēt ierīces, deaktivizēt atbildes signāla raidīšanas funkciju, ieprogrammēt jaunu kanālu ierīcē izdzēst visus vai atsevišķus kanālus ierīcēs
---	---

Pievienotās ierīces tiek iekļautas sarakstā, norādot šādu informāciju:

- nosaukums
- attēlojums (sekciju vārti, veramie vārti, bīdāmie vārti utt.)
- aktuālais statuss



Vienai vārtejai kopā ir iespējams ieprogrammēt 16 funkcijas. Piemērs četrām funkcijām:

- impulss,
- vārtu pārvirze virzienā „Vārti atvērti“,
- vārtu pārvirze virzienā „Vārti aizvērti“,
- daļējs vārtu atvērums

Pievienotās ierīces jūs varat uzreiz lietot, izmantojot ieprogrammētās funkcijas.

Ierīces ar Hörmann uztvērēju pievienošana, skat. 9. nodaļu.

7.5.2 Līmenis Scenāriji

Simbols	Nozīme / funkcija
	Pievienot jaunu scenāriju
	Pārdēvēt scenāriju, pievienot scenārijam ierīces funkcijas, dzēst scenārijā visas vai atsevišķas funkcijas

Apvienojiet vairākas atsevišķas funkcijas vienā scenārijā.

Nospiežot tikai vienu taustiņu, jūs varat, piemēram,

- vienlaicīgi darbināt savus garāžas un teritorijas vārtus,
- savas mājas ārdurvis darbināt kopā ar āra apgaismojumu,
- ja tiek izmantoti divi garāžas vārti, vienlaicīgi iestatīt ventilācijas pozīciju.

Pievienotie scenāriji ar to nosaukumiem tiek iekļauti pārskatā.



Izvēloties kādu no scenārijiem, izgaismotās funkcijas uzreiz tiek izpildītas.

Scenāriju sastādīšana, skat. 10. nodaļu.

7.5.3 Līmenis Iestatījumi

- a. Ieprogrammētie kanāli
- b. Izdzēst saglabātos pieteikšanās datus
Ja jūs apstiprināt pieteikšanās datu dzēšanu ar taustiņu OK, tad, izvēloties vārteju, parole ir jāievada no jauna.
- c. Mainīt paroli
- d. Ātrā piekļuve
Ja kādai no vārtējām ir aktivizēta ātrā piekļuve, tad lietotne iespēju robežās piesakās sistēmā automātiski
- e. Pārvaldīt uznirstošos paziņojumus
- f. Mainīt vārtejas nosaukumu
- g. WLAN

7.5.4 Līmenis Lietotāju pārvaldība

Simbols	Nozīme / funkcija
	Pievienot jaunu lietotāju
	Aktivēt lietotāja tiesības
	Apstrādāt lietotāju

Kā administrators Jūs varat noteikt, kuras ierīces attiecīgais lietotājs varēs lietot.

Piemērs: jūsu kaimiņš jūsu prombūtnes laikā atvaļinājuma periodā varēs atvērt teritorijas vārtus, bet nevarēs atvērt mājas ārdurvis, lai iekļūtu jūsu mājā.

Jaunu lietotāja pievienošana un lietotāju tiesību piešķiršana, skat. 11.1. nodaļu.

7.5.5 Informācijas taustiņš

Nospiežot informācijas taustiņu, iespējams iegūt šādu informāciju un ir pieejamas šādas funkcijas:

- Informācija (Vispārīgi, Biežāk uzdotie jautājumi)
- atreģistrēšanās
- tiešsaistes palīdzība
- paziņojumi

8 WLAN

8.1 WLAN režīma iestatīšana starp vārteju un maršrutētāju

Ja vārteja atrodas tiešā maršrutētāja tuvumā un ierīces atrodas radiosignālu darbības attālumā, abas ierīces var palikt savienotas LAN tīklā. Šādā gadījumā Jūs šo nodaļu varat nelasīt.

Priekšnosacījumi:

- Vārteja ar tīkla vada palīdzību ir savienota ar maršrutētāju.
- Maršrutētāja iestatījumi ir pareizi, skat. 6.1.3. nodaļu.
- Ir notikusi pieeja lietotnei, skat. 7.1. nodaļu.
- Vārteja un viedtālrunis / piezīmjdators ir pieslēgti mājas tīklam.

- Lietotnes galvenajā lapā izvēlieties līmeni **Iestatījumi**.
 - Līmenis **Iestatījumi** atveras.
- Izvēlieties lauciņu **WLAN**.
 - Atveras logs **WLAN tīkli**.
- Izvēlieties simbolu .
 - Lietotne automātiski sameklē aktīvos WLAN tīklus.
 - Redzami tīkli tiek parādīti jaunā logā.
- Izvēlieties savu WLAN tīklu.
- Ievadiet paroli un savu WLAN pieejas kodu.

NORĀDE:

Automātiskās meklēšanas laikā tiek atpazīti tikai redzami tīkli.

Ja nepieciešamais tīkls netiek parādīts automātiski, tas ir jāiestata manuāli.

- Ievadiet šādus datus:
 - Nosaukums (SSID / tīkla nosaukums)
 - Parole (tīklam)

- Izvēlieties pogu **Savienot**.
 - Kļūst redzama stāvokļa indikācija.

Ja iestatīšana nav izdevusies:

- Atkārtojiet 4.–6. darbību.

Ja iestatīšana noritējusi veiksmīgi, vārtejai ir iespējams piekļūt caur WLAN.

- Atvienojiet tīkla vadu.
- Atreģistrējieties no lietotnes.

Vārteja ir iestatīta atbilstoši darbināšanai caur viedtālruni / piezīmjdatoru lokālajā WLAN režīmā.

8.2 WLAN signāla stipruma pārbaude

Vārtejā jūs varat pārbaudīt WLAN signāla stiprumu, lai savas vārtejas darbināšanai atrastu optimālāko vietu.

NORĀDE:

WLAN signāla stipruma pārbaudes laikā vārtejas darbināšana nav iespējama.

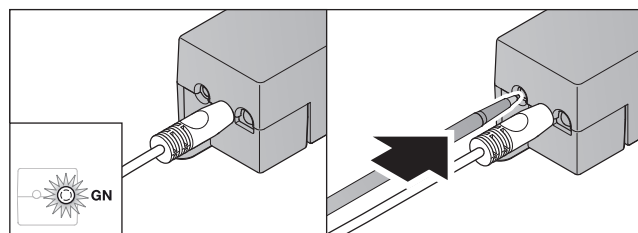

- Vārtejai ir jābūt aktīvam tīkla savienojumam.
 - Gaismas diode bez pārtraukuma deg zaļā krāsā:
- 1 x īsi nospiediet taustiņu pie vārtejas.
 - Aktuālā gaismas diodes indikācija pēc 5 sekundēm tiek pārtraukta.
 - Uz 5 sekundēm kļūst redzams WLAN signāla stipruma rādījums:

Gaismas diode	Stāvoklis	Funkcija
Zaļa (GN)	Deg 5 sekundes.	Laba WLAN uztveršana
Zaļa (GN) un sarkana (RD)	Pārmaiņus mirgo 5 sekundes	Vidēja WLAN uztveršana
Sarkana (RD)	Deg 5 sekundes.	Slikta WLAN uztveršana

- Vārteja pabeidz stāvokļa indikāciju.
 - Gaismas diode uz īsu brīdi nodziest.

4. Vārteja pārslēdzas uz darbības režīmu, kurā tā darbojas pirms signāla stipruma pārbaudes veikšanas.
- Gaismas diode bez pārtraukuma deg zaļā krāsā:

9 Ar Hörmann uztvērēju aprīkotas ierīces pievienošana

Radiosavienojums starp vārteju un ierīci ar Hörmann uztvērēju tiek izveidots ar lietotnes starpniecību. Lai izveidotu radiosavienojumu, iespējams rīkoties divējādi:

- Radio koda pārņemšana no tālvadības pults, skat. 9.1. nodaļu.
- Vārtejas radio koda ieprogrammēšana, skat. 9.2. nodaļu.

NORĀDE:

Ja jūs kopā ar garāžas vārtu piedziņu SupraMatic (3. sērija) lietojat uztvērēju ESE vai ESEI BiSecur un vēlaties saņemt statusa atbildes signālu procentu izteiksmē, tad iestatāmās ierīces (lietotnes) pirmajā kanālā ir jābūt iebūvētā uztvērēja (piedziņas) radio kodam.

9.1 Radio koda pārņemšana no tālvadības pults

Priekšnosacījumi:

- Vārteja un viedtālrunis / piezīmjdators ir pieslēgts mājas tīklam.
- Lietotne ir uzinstalēta, skat. 7.1 nodaļu.
- Radio signālu darbības rādiuss ietver apkalpojamās ierīces.

- Lietotnes galvenajā lapā izvēlieties līmeni **ierīces**.
- Izvēlieties simbolu **+**, lai iekļūtu izvēlnē **Pievienot ierīci**.
 - Atveras logs **Pievienot ierīci**.
- Ievadiet šādus datus:
 - Nosaukums (piemēram, garāžas vārti)
 - Ierīces modelis (piemēram, vertikālas pārvirzes garāžas vārti)
 - Izvēles rūtiņa Atbildes signāla raidīšanas funkcija Izņemiet ķeksīti, ja ierīce nav aprīkota ar atbildes signāla raidīšanas funkciju.

NORĀDE:

Noskaidrojiet, vai ierīcē ir pieejama atbildes signāla nosūtīšanas funkcija. Visu savietojamo piedziņu un uztvērēju saraksts, kā arī prasības sistēmai ir atrodamas tīmekļa vietnē **www.bisecur-home.com**

- Nospiediet pogu **Tālāk**.
 - Atveras vēl viens logs **Pievienot ierīci**.

Lai varētu ieprogrammēt nepieciešamās funkcijas, tālvadības pultij, kuras kods ir ieprogrammēts ierīcē, jāatrodas vārtejas tuvumā.

⚠ IEVĒROT PIESARDZĪBU!

Savainojumu gūšanas risks nejauši iniciētas vārtu / durvju kustības laikā

Radiovadības sistēmas ieprogrammēšanas darbību laikā var tikt iniciētas nejaušas vārtu / durvju kustības.

- ▶ Raugieties, lai radiovadības sistēmas ieprogrammēšanas laikā iekārtas kustības zonā neatrastos neviens cilvēks vai priekšmets.

- Nospiediet un turiet nospiestu tālvadības pults taustiņu, kura tālvadības kods ir jāpārņem.

BiSecur	Tālvadības pults gaismas diode 2 sekundes deg zilā krāsā un pēc tam izdziest. Pēc 5 sekundēm gaismas diode pārmaiņus iemirgojas sarkanā un zilā krāsā.
Fiksētais kods 868 MHz	Tālvadības pults gaismas diode nepārtraukti deg sarkanā krāsā.

- Izvēlieties lietotnē funkciju, kuru ierīce var izpildīt. Šai funkcijai tiek piešķirts jaunais radio kods.

BiSecur	Vārtejas gaismas diode 4 sekundes lēni mirgo zilā krāsā. Radio kodam tiek identificētam, gaismas diode ātri mirgo zilā krāsā.
Fiksētais kods 868 MHz	Vārtejas gaismas diode 4 sekundes lēni mirgo sarkanā krāsā. Radio kodam tiek identificētam, gaismas diode ātri mirgo sarkanā krāsā.

- Atlaidiet rokas raidītāja taustiņu.

Lai ieprogrammētu papildu funkcijas:

- ▶ Atkārtojiet 5. – 7. darbību.
 - Gaismas diode deg zaļā krāsā.
 - Gaismas diode pārmaiņus iemirgojas 2 x BiSecur ierīcē: zaļā un zilā krāsā
Fiksētā koda gadījumā: zaļā un sarkanā krāsā
 - Gaismas diode bez pārtraukuma deg zaļā krāsā:
- Koda pārsūtīšanas noslēgumā nospiediet pogu **OK**.

Vārteja ir iestatīta atbilstoši darbināšanai caur viedtālruni / piezīmjdatoru lokālajā mājas tīkla režīmā.

NORĀDE:

Ja 20 sekunžu laikā netiek identificēts neviens derīgs radio kods, atveras uznirstošais logs ar informatīvu paziņojumu, ka vēlamā kanāla ieprogrammēšana nav izdevusies.

9.2 Radio koda ieprogrammēšana no vārtejas

Priekšnosacījumi:

- Ar Hörmann uztvērēju aprīkotas ierīces var ieprogrammēt BiSecur radio kodus no vārtejas.
- Vārteja un viedtālrunis / piezīmjdators ir pieslēgti mājas tīklam.
- Lietotne ir uzinstalēta, skat. 7.1 nodaļu.
- Vārtejai ir jāatrodas programmējamo ierīču tuvumā. Ierīcēm ir jāatrodas radio signālu uztveršanas zonā.

NORĀDE:

Nākamo darbību izpildei ir jāievēro ierīču instrukcijās sniegtās norādes.

- Lietotnes galvenajā lapā izvēlieties līmeni **ierīces**.
- Izvēlieties simbolu **+**, lai iekļūtu izvēlnē **Pievienot ierīci**.
 - Atveras logs **Pievienot ierīci**.
- Ievadiet šādus datus:
 - Nosaukums (piemēram, garāžas vārti)
 - Ierīces modelis (piemēram, vertikālas pārvirzes garāžas vārti)
 - Izvēles rūtiņa Atbildes signāla raidīšanas funkcija Izņemiet ķeksīti, ja ierīce nav aprīkota ar atbildes signāla raidīšanas funkciju.

NORĀDE:

Noskaidrojiet, vai ierīcē ir pieejama atbildes signāla nosūtīšanas funkcija. Visu savietojamo piedziņu un uztvērēju saraksts, kā arī prasības sistēmai ir atrodamas tīmekļa vietnē www.bisecur-home.com

4. Nospiediet pogu **Tālāk**.
 - Atveras vēl viens logs **Pievienot ierīci**.
 5. Aktivizējiet lodziņu **Ieprogrammēt radio kodu**.
 6. Aktivizējiet ierīcē funkciju „Radio koda programmēšana“. Veiciet darbības, kas ir aprakstītas attiecīgā izstrādājuma instrukcijā.
 7. Izvēlieties lietotnē funkciju, kuru ierīce var izpildīt. Šai funkcijai tiek piešķirts jaunais radio kods.
 8. Kad ierīce ir pārslēgusies uz ieprogrammēšanas režīmu, notiek radio koda pārsūtīšana.
 - Vārtejas gaismas diode 15 sekundes mirgo sarkanā un zilā krāsā.
 9. Ierīcei identificējot derīgu radio kodu, tā signalizē, ka ieprogrammēšanas process ir pabeigts.
- Lai ieprogrammētu papildu funkcijas:
- ▶ Atkārtojiet 6.–9. darbību.
10. Ieprogrammēšanas procesa beigās apstiprināšanai nospiediet pogu **OK**.

Vārteja ir iestatīta atbilstoši darbināšanai caur viedtālruni / piezīmjdatoru lokālajā mājas tīkla režīmā.

10 Scenāriju sastādīšana

Apvienojiet vairākas atsevišķās funkcijas vienā scenārijā, piemēram, ienākšanu mājā vai ventilācijas pozīciju.

Priekšnoteikums:

- Lietotne ir uzinstalēta, skat. 7.1 nodaļu.
 - Jābūt iestatītām vairākām ierīcēm un funkcijām.
1. Līmenī **Scenāriji** izvēlieties simbolu **+**.
 2. Pievienojiet jaunā scenārija nosaukumu.
 3. Nospiediet pogu **Pievienot**.
 - Atveras pārskats ar pieejamajām ierīcēm.
 4. Izvēlieties ierīci.
 - Atveras vēl viens pārskats ar iepriekš ieprogrammētajām šīs ierīces funkcijām.
 5. Izvēlieties nepieciešamo funkciju.
 - Funkcijas nosaukums tiek iekļauts šī scenārija pārskatā.

Lai pievienotu vēl citas ierīces un funkcijas:

▶ Atkārtojiet 3.–5. darbību.

6. Pabeidzot procesu, nospiediet pogu **OK**.

Ir izveidots jauns scenārijs.

11 Lietotāja izveidošana

Vienā vārtejā var tikt iestatīts viens administrators un vēl deviņi lietotāji.

11.1 Jauna lietotāja izveidošana un lietotāja tiesību piešķiršana

Ja vārteju lieto vairākas gala ierīces vai lietotāji, ir jāizveido papildu lietotāji.

Priekšnoteikums:

- Lietotne ir uzinstalēta, skat. 7.1 nodaļu.
 - Jūs esat pierēģistrēts kā administrators.
1. Līmenī **Pārvaldīt lietotājus** izvēlieties simbolu **+**.
 2. Pievienojiet jaunā lietotāja pieejas datus:
 - a. Lietotājavārds
 - b. Parole
 - c. Atkārtot paroli
 3. Ievadītos datus apstipriniet, nospiežot pogu **OK**.
 - Tiek parādītas visas ieprogrammētās ierīces.
 4. Izvēlieties ierīci, kurai jaunajam lietotājam ir atļauts piekļūt.
 - Pie izvēlētajām ierīcēm rindiņas beigās kā apstiprinājums parādās simbols ✓.
 5. Nospiediet pogu **Saglabāt**, lai savu izvēli saglabātu atmiņā.

Lietotāja tiesības lietošanai mājas tīklā ir izveidotas.

11.2 Jaunā lietotāja lietotnes iestatīšana lietošanai mājas tīklā

Priekšnoteikums:

- Administratora parole ir nomainīta.
1. Uzinstalējiet lietotni BiSecur jaunā lietotāja viedtālruni / piezīmjdatorā.
 2. Pārbaudiet, vai viedtālrunis / piezīmjdators ir pieslēgts mājas tīklam.
 3. Sāknējiet lietotni.
 4. Izvēlieties simbolu **+**.
 - Visas pievienotās vārtejas tiek parādītas pārskata veidā.
 5. Nospiediet **OK** pogu.
 6. Izvēlieties savu vārteju.
 7. Ievadiet lietotājavārdu un attiecīgo paroli.
 - Atveras lietotnes galvenā lapa.

Jaunā lietotāja lietotne lietošanai mājas tīklā ir iestatīta.

11.3 Jaunā lietotāja lietotnes iestatīšana lietošanai no attāluma

Priekšnoteikums:

- BiSecur lietotne ir uzinstalēta.
 - Vārtejas lietošanas režīms Hörmann portālā ir iestatīts, skatīt 12.1. nodaļu.
1. Hörmann portālā izvēlieties izvēlnes punktu **Pārvaldība**.
 2. Izvēlieties izvēlnes punktu viedtālruni / piezīmjdatori.
 3. Izvēlieties simbolu **+**, lai pievienotu viedtālruni / piezīmjdatoru.
 4. Pierakstiet ierīces ID.
 5. Aizpildiet obligāti aizpildāmos lauciņus.
 6. Saglabājiet ievadītos datus atmiņā.

7. Hörmann portālā izvēlieties izvēlnes punktu „Piekļuve“.
8. Izvēlieties simbolu **+**, lai pievienotu piekļuvi.
9. Izvēlieties viedtālruni / piezīmjdatoru un vārteju, lai izveidotu attālo piekļuvi.
10. Saglabāji ievadītos datus atmiņā.
11. Atreģistrējieties no Hörmann portāla.
12. Pārbaudiet, vai viedtālrunim / piezīmjdatoram ir mobilais datu savienojums.
13. Sāknējiet lietotni.
14. Izvēlieties simbolu **⚙**.
15. Ievadiet automātiski sastādīto jaunā lietotāja ierīces ID un viņam izveidoto paroli no Hörmann portāla.
16. Apstipriniet portāla iestatījumus, nospiežot pogu **OK**.
– Parādās stāvokļa indikācija.
17. Nospiediet **OK** pogu.
18. Izvēlieties savu vārteju.

Ja iestatīšana nav izdevusies:

- ▶ Atkārtojiet 15. – 18. darbību.

Jaunā lietotāja lietotne apkalpošanai no attāluma ir izveidota.

12 Hörmann portāls BiSecur Home

Hörmann portālā jūs pierēģistrējat savu vārteju, kā arī viedtālruni / piezīmjdatoru aktivēšanai no jebkuras pasaules malas, izmantojot internetu. Vienreizējā pierēģistrēšana notiek sertificētā Hörmann interneta lapā un garantē pilnīgu datu drošību.

12.1 Vārtejas darbības režīma iestatīšana Hörmann portālā

Lai vārteju varētu lietot arī, atrodoties ceļā, t.i., ārpus mājas tīkla darbības zonas:

1. Apmeklējiet Hörmann portālu (www.bisecur-home.com).
2. Pierēģistrējieties.
3. Sekojiet iestatīšanas asistenta norādēm un veiciet šādas darbības:
 - a. Pierēģistrējiet vārteju.
 - ▶ Ierakstiet MAC adresi un vārtejas kodu. Šie dati ir norādīti uz vārtejas ierīces uzlīmes.
 - ▶ Saglabāji ievadītos datus atmiņā.
 - b. Pierēģistrējiet viedtālruni / piezīmjdatoru.
 - ▶ Izvēlieties simbolu **+**, lai pievienotu viedtālruni / piezīmjdatoru.
 - ▶ Ierakstiet ierīces ID.

NORĀDE:

Ierīces identifikācijas kodu sistēma izveido automātiski, un tas kopā ar izvēlēto paroli ir jāreģistrē lietotnē.

- ▶ Aizpildiet obligāti aizpildāmos lauciņus.
- ▶ Saglabāji ievadītos datus atmiņā.
 - c. Izveidoji piekļuvi viedtālruna / piezīmjdatora vārtejai.
 - ▶ Izvēlieties simbolu **+**, lai pievienotu piekļuvi.
 - ▶ Izvēlieties viedtālruni / piezīmjdatoru un vārteju, lai izveidotu attālo piekļuvi.
 - ▶ Saglabāji ievadītos datus atmiņā.

Lai pierēģistrētu vēl papildu vārtejas, viedtālrunus / piezīmjdatorus un pārvaldītu piekļuves.

1. Hörmann portālā izvēlieties izvēlnes punktu **Pārvaldība**.
2. Izvēlieties nepieciešamo ierakstu un izpildiet to.
3. Atreģistrējieties no Hörmann portāla.

12.2 Izveidoji savienojumu starp lietotni un Hörmann portālu.

1. Sāknējiet lietotni.
2. Izvēlieties simbolu **⚙**.
3. Ievadiet automātiski sastādīto ierīces ID un izveidoto paroli no Hörmann portāla.
4. Apstipriniet savus portāla iestatījumus, nospiežot pogu **OK**.
– Parādās stāvokļa indikācija.
5. Nospiediet **OK** pogu.
6. Izvēlieties savu vārteju.

Ja iestatīšana nav izdevusies:

- ▶ Atkārtojiet 3. – 6. darbību.

Veiksmīgas iestatīšanas gadījumā lietošana caur portālu ir aktivizēta.

12.3 Navigācija Hörmann portālā

Direktorijs	Apakšdirektorijs	Apraksts
Sākuma lapa		Navigācijas opcijas
Izveidošanas palīgs		Šis palīgs jums sniegs norādes par veicamajiem soļiem izveidošanas procesa laikā.
Iestatījumi	Pieteikšanās / atteikšanās	<ul style="list-style-type: none"> Pieteikšanās Piesakieties portālā. Atteikšanās Atsakieties portālā.
	Reģistrācija	Ievadiet savus personas datus, lai veiktu pieteikšanos.
	Apstrāde*	Veiciet šādu punktu detalizētās informācijas apstrādi: <ul style="list-style-type: none"> lietotāja konts kontakinformācija protokola iestatījumi
	Paroles atiestatīšana	Pieprasiet savus pieejas datus. <ul style="list-style-type: none"> Lietotājvārds Parole
Pārvaldība*	Vārtejas	Šeit jūs varat pārvaldīt savas vārtejas.
	Viedtālruņi	<ul style="list-style-type: none"> Pārvaldiet savas mobilās ierīces (viedtālruņus, piezīmjdatorus) attāļajai piekļuvei savai vārtejai. Ierīces identifikācijas kodu sistēma izveido automātiski, un tas kopā ar izvēlēto paroli ir jāreģistrē lietotnē.
	Piekļuves	Pārvaldiet savu piekļuvi starp mobilajām gala ierīcēm un pieteikšanos vārtejas.
Protokols*	Vārteja	Atveriet vārtejas savienojumu protokolus, lai tos apskatītu.
	Viedtālruņi / piezīmjdatori	Atveriet viedtālruņa / piezīmjdatora savienojumu protokolus, lai tos apskatītu.
Montāžas un ekspluatācijas instrukcija		Šeit jūs varat lejupielādēt BiSecur Home lietošanas instrukciju PDF formātā.
FAQ		Biežāk uzdoto jautājumu (angliski: F requently A skened Q uestions, saīsinājumā: FAQ) un sniegto atbilžu apkopojums
Sistēmas komponenti		Visu savietojamo piedziņu, uztvērēju un ierīču pārskats
Videomateriāli		Īsfilmas, piemēram, par vārtejas uzstādīšanu
Informācija par mums		Par saturu atbildīgā persona
Datu aizsardzība		Informācija par datu aizsardzību, ko sniedz Hörmann KG grupas atbildīgais par datu aizsardzību
Lietošanas noteikumi		Lietošanas noteikumi <ul style="list-style-type: none"> Hörmann portāls „BiSecur Home“ BiSecur App

* Šo direktoriju redz tikai sistēmas administrators.

13 Informācija un palīdzība

Sīkāka informācija par vārtejas uzinstalēšanu un lietošanu ir atrodama tīmekļa vietnē www.bisecur-home.com.

Informācija par lietotnes lietošanu ir pieejama, nospiežot informācijas taustiņu .

Traucējums	Avots	Iespējamais cēlonis	Risinājums
Pietiekušies lietotāji tiek atslēgti.	Lietotne	Jūs vairākos viedtālrunos / piezīmjdatoros vienlaicīgi piesakieties tikai kopā ar vienu lietotāju.	▶ Izveidojiet papildu lietotājus.
Atveras šāds uznirstošais logs: Nav izdevies. Datu savienojums šai lietojumprogrammai nav pietiekams.	Lietotne	Viedtālrunis / piezīmjdators atrodas ārpus WLAN tīkla darbības zonas. Viedtālrunim / piezīmjdatoram nav savienojuma ar tīkla operatoru. Jūs ar savu viedtālruni / piezīmjdatoru atrodaties zonā starp WLAN savienojumu un mobilo datu savienojumu. Viedtālrunim / piezīmjdatoram ir traucēts datu savienojums vai tā nav vispār. Lietotne pēc WLAN iestatījumu veikšanas vārtejā netika aizvērta.	▶ Pārslēdzieties uz mobilo datu savienojumu. ▶ Vēlreiz izveidojiet WLAN savienojumu. ▶ Vēlreiz izveidojiet mobilo datu savienojumu. ▶ Izveidojiet datu savienojumu, piemēram, nostājoties maršrutētāja uztveršanas zonā. ▶ Izveidojiet datu savienojumu, piemēram, izejot no zonas, kurā radio signāli netiek uztverti. ▶ Atreģistrējieties no lietotnes. ▶ Ieslēdziet lietotni vēlreiz.
Statusa atbildes signāls pienāk ar aizkavi.	Lietotne	Traucēts ierīces statusa pieprasījums, kā rezultātā tas notiek ar aizkavi.	▶ Aktualizējiet savu datu savienojumu ar  simbolu.
Statusa atbildes signāls netiek rādīts procentu izteiksmē.	Lietotne	Iebūvētā uztvērēja (piedziņa) radio kods ir nepareizi pārsūtīts / ieprogrammēts vai nav pārsūtīts / ieprogrammēts vispār. Ierīce šo funkciju neatbalsta.	▶ Tikai SupraMatic 3. sērijas (sākot ar programmatūras indeksu Bi) un ProMatic 3. sērijas (sākot ar programmatūras indeksu Bi) garāžas vārtu piedziņām: iebūvētās uztvērēja (piedziņa) radio kodam ir jāatrodas iestatāmās ierīces (lietotnes) pirmajā kanālā. Savietojamo piedziņu, uztvērēju un ierīču pārskats ir pieejams vietnē www.bisecur-home.com .
Netiek rādīts statusa atbildes signāls.	Lietotne	Ierīce nav sasniedzama. Ierīcei nav aktivizēta atbildes signāla raidīšanas funkcija. Ierīces ar fiksēto kodu 868 MHz nav aprīkotas ar atbildes signāla raidīšanas funkciju.	▶ Pārbaudiet ierīci. ▶ Aktivizējiet ierīcei atbildes signāla raidīšanas funkciju. ▶ Modificēšana uz BiSecur radiovadības sistēmu ar HET-E2 BS.
Vairs nevar tikt pievienotas papildu ierīces vai attiecīgi apstrādātas jau pievienotās ierīces.	Lietotne	Piekļuve vārtejai notiek caur portālu. Jūs vārtejai piekļūstat nevis kā administrators, bet gan kā lietotājs.	▶ Piesakieties vārtejā, izmantojot mājas tīklu. ▶ Piesakieties vārtejā kā administrators. ▶ Vērsieties pie savas vārtejas administratora.
Lietotnes palaides brīdī tiek parādītas visas ierīces.	Lietotne	Vārtejai ir aktivizēta ātrā piekļuve.	▶ Deaktivizējiet ātro piekļuvi šai vārtejai iestatījumu sadaļā.

Traucējums	Avots	Iespējamais cēlonis	Risinājums
Vārtejas lietotāju nav iespējams nomainīt. Pēc vārtejas izvēlēšanās uzreiz tiek atvērta mājas lapa.	Lietotne	Lietotāja pieteikšanās dati tiek saglabāti atmiņā.	► Saglabātos pieteikšanās datus iestatījumos izdzēst.
Izvades valoda lietotnē ir pārstatīta uz angļu valodu.	Lietotne	Viedtālruņa / piezīmjdatora valodai ir aktivizēts automātiskais režīms vai arī tā ir valoda, kuru lietotne nespēj klasificēt.	► Iestatījumu sadaļā kā sava viedtālruņa / piezīmjdatora valodu iestatiet vācu valodu vai arī citu sev vēlamu izvades valodu.
Izvēloties BiSecur vārteju, parādās paziņojums: <ul style="list-style-type: none"> • Datu apmaiņa ar vārteju nav izdevusies. • Ievadītais lietotājvārds vai parole ir nepareiza. 	Lietotne	BiSecur vārteja un viedtālrunis / piezīmjdators nav pieslēgti vienam un tam pašam mājas tīklam. Pirmo reizi veicot BiSecur vārtejas iestatījumus, vārtejā ir saglabāti šādi pieejas dati. Lietotājvārds: „admin“ Parole: „0000“	► Pārliecinieties, ka BiSecur vārteja un viedtālrunis / piezīmjdators ir pieslēgti vienam un tam pašam mājas tīklam. ► Atiestatiet BiSecur vārteju uz rūpnīcas iestatījumiem.
BiSecur vārteja ir jāpārslēdz uz citu WLAN ierīci, tas nav iespējams.	Lietotne	WLAN ierīce jau ir iestatīta.	► Ar tīkla vada palīdzību savienojiet vārteju ar maršrutētāju. Pārliecinieties, ka viedtālrunis / klēpjdatore ir pieslēgts jaunajam tīklam un iepriekšējais tīkls ir deaktivizēts. ► Vēlreiz iestatiet vārteju.
Parādās  simbols.	Lietotne	Pēc sprieguma zuduma vai nostrādājot spēka ierobežotajam vārtu piedziņā.	► Aktivizējiet vārtu piedziņā vārtu kontrolkustību.
Izvēloties vārteju, netiek parādīta neviena vārteja vai meklētā vārteja.	Vārteja	Vārteja un viedtālrunis vai attiecīgi klēpjdatore iestatīšanas brīdī nav pieslēgti vienam un tam pašam mājas tīklam. Iestatīšanas laikā vārtejai nav LAN savienojuma ar tīklu.	► Pievienojiet vārteju un viedtālruni vai attiecīgi klēpjdatoru vienam un tam pašam tīklam. ► Ar tīkla vada palīdzību izveidojiet savienojumu starp vārteju un maršrutētāju.
Gaismas diode bez pārtraukuma deg zaļā krāsā: Vārteja patstāvīgi nepiesakās maršrutējā.	Vārteja	Maršrutētāja iestatījumi neļauj vārtejai pieteikties.	► Pārbaudiet maršrutētāja iestatījumus un nodrošiniet citu tīkla dalībnieku pieeju tam.
WLAN iestatīšana nav iespējama.	Maršrutētājs	Maršrutētājā ir iestatīts jauktais režīms (WPA / WPA2). Maršrutētāja iestatījumos SSID (tīkla nosaukums) satur atstarpes rakstzīmes. Maršrutētājā WLAN signālam ir iestatīta nepareiza radiosignālu frekvence.	► Drošības šifrēšanas veidu iestatiet uz WPA vai WPA2. * ► Maršrutētāja iestatījumos ierakstiet SSID (tīkla nosaukumus) bez atstarpes rakstzīmēm. * ► Iestatiet radiosignālu frekvenci maršrutētājā uz 2,4 GHz. *
Maršrutētājs nav sasniedzams.	Maršrutētājs	Savienojums ar vārteju caur internetu nav iespējams.	► Pārbaudiet maršrutētāja iestatījumus.

* Izmaiņas var kļūt par iemeslu tam, ka pārējās WLAN tīklā savienotās ierīces vairs nav savienotas vienā mājas tīklā.

Traucējums	Avots	Iespējamais cēlonis	Risinājums
Vārtejas pievienošanas laikā parādās paziņojums, ka šī vārteja jau ir piešķirta. Tomēr tas neparādās vārtejas savienojumos.	Portāls	Šīs vārtejas MAC adrese jau ir izmantota citā lietotāja kontā.	<ul style="list-style-type: none"> ▶ Pārbaudiet vārtejas savienojumus visos lietotāju kontos, kurus esat izveidojis. ▶ Vērsieties pie Hörmann portāla servera administratora.
		Savienojums ar vārteju ārpus mājas tīkla, izmantojot mobilo datu savienojumu, nav iespējams.	Lietotne
	Portāls	Vārteja nav pierēģistrēta portālā.	▶ Pierēģistrējiet vārteju.
		Viedtālrunis / piezīmjdators nav pierēģistrēts portālā.	▶ Pierēģistrējiet viedtālruni / piezīmjdatoru.
		Nav izveidota viedtālruņa / vārtejas piekļuve vai ta nav izveidota līdz galam.	▶ Izveidojiet līdz galam piekļuves.

Traucējums	Avots	Iespējamais cēlonis	Risinājums
Savienojums ar vārteju ārpus mājas tīkla, izmantojot mobilo datu savienojumu, nav iespējams.	Maršrutētājs	<p>Problēmas ar IP adresi no DHCP apgabala</p> <p>Lietderīgi UMTS / LTE maršrutētājiem vai atkārtotājiem</p>	<ul style="list-style-type: none"> ▶ Ievadiet vārtejas MAC / IP adreses sasaisti maršrutētājā un piešķiriet vārtejai fiksētu IP adresi (ārpus DHCP apgabala). Ieteikums, nav iespējams visiem maršrutētājiem. ▶ Nosakiet maršrutētāja DHCP apgabalu. ▶ Nosakiet vārtejas IP adresi no lietotnes. ▶ Ievadiet šo IP adresi savā tīmekļa pārlūkprogrammā. ▶ Vārtejas tīmekļa serverī LAN iestatījumos deaktivizējiet: DHCP LAN / WLAN. ▶ Vārtejas tīmekļa serverī piešķiriet LAN / WLAN fiksētu IP adresi (ārpus DHCP apgabala).
		<p>Izveidotais maršrutētāja ugunsmūris bloķē datu savienojumu ar vārteju.</p>	<ul style="list-style-type: none"> ▶ Piešķiriet vārtejai fiksētu IP adresi un atbloķējiet vārtejas ugunsmūri. Atbloķējot ugunsmūri, nepieciešams aktivizēt šādus protokolus un portus: <ul style="list-style-type: none"> • Iekšējā saziņa (lietotne un vārteja atrodas vienā tīklā): - ports 80 (serveris, HTTP) - ports 4000 (serveris, prop. protokols caur TCP) • Ārējā saziņa (lietotne atrodas citā, iespējams, mobilajā tīklā): - ports 443 (TLS) - UDP (standarta ports) - DNS (standarta ports) • Saimnieka adreses vārtejai (nepieciešamas vārtejai, lai nodrošinātu saziņu ar portālu) - sslbiseclan.itbcloud.de (TLS, prop. protokols) - laika pieprasījumi: pool.ntp.org <p>DNS: vārteja iegūst dinamiski vai ir statiski norādīts vārtejas mājas lapā.</p>

14 Ierīces atiestatīšana vārtejā

Vārteju jūs vara pilnībā atiestatīt uz rūpnīcas iestatījumiem, veicot tālāk norādītās darbības:

- Nospiediet taustiņu un turiet to nospiestu.
 - Gaismas diode 5 sekundes lēni mirgo zilā krāsā.
 - Gaismas diode 2 sekundes ātri mirgo zilā krāsā.
 - Gaismas diode ilgi izgaismojas zilā krāsā.
- Atlaižiet taustiņu.
Vārteja atrodas piegādes stāvoklī.



NORĀDE:

Taustiņu atlaižot pirms laika, ierīces atiestatīšana tiek pārtraukta un radio kodi netiek izdzēsti.

15 Vārteju dzēšana

Ja vārtejas funkcijas jums vairs nav nepieciešamas, jums tās ir jāizdzēš divās vietās.

15.1 Dzēšana lietotnē

- Sāknējiet lietotni.
 - Atveras lietotnes pārskats.
- Izvēlieties simbolu .
 - Aiz neaktīvās vārtejas parādās simbols .
- Izvēlieties simbolu  aiz vārtejas, kuru vēlaties izdzēst / atinstalēt.
 - Atveras logs **Dzēst vārteju**.
- Apstipriniet dzēšanu ar **Jā**.

15.2 Dzēšana portāla serverī

Piesakieties portāla serverī.

- Hörmann portālā izvēlieties izvēlnes punktu **Pārvaldība**.
- Izvēlieties punktu **Vārtejas**.
 - Atveras lapa, kurā jūs savas vārtejas varat pievienot, apstrādāt, apskatīt un izdzēst.
- Izvēlieties simbolu  aiz vārtejas, kuru vēlaties izdzēst.
- Apstipriniet dzēšanu ar **OK**.

16 Tīrīšana

UZMANĪBU!

Vārtejas sabojāšana, to nepareizi tīrot!

Nepiemēroti tīrīšanas līdzekļi var sabojāt korpusu.

- Vārtejas tīrīšanai izmantojiet tikai tīru un mīkstu lupatiņu.

17 Utilizācija



Elektroierīces un elektroniskās ierīces, kā arī baterijas nedrīkst izmest kopā ar mājāsaimniecības vai pārējiem atkritumiem, bet tās ir jānodod speciālos šim mērķim izveidotos pieņemšanas un savākšanas punktus.

18 Tehniskie dati

18.1 Vārteja

Modelis	Raidīšanas bloks BiSecur Gateway
Frekvence	868 MHz BiSecur un 868 MHz fiksētais kods
Barošana	5 V DC
Maks. jaudas patēriņš	2 W
Saskarne	RJ-45 (Ethernet)
Aizsardzības klase	III
Aizsardzības veids	IP 20
Pieļaujamā apkārtējā temp.	-20 °C līdz +60 °C

18.2 Tīkla bloka ar kontaktspraudni

Barošana	100–240 V AC / 50 / 60 Hz
Izejošais spriegums	5 V DC
Maks. jaudas patēriņš	5 W
Aizsardzības klase	II
Aizsardzības veids	IP 20

19 EK atbilstības deklarācija

vadovaujantis Radijo ierīcību direktīva (RED) 2014/53/ES

Ar šo

firma Hörmann KG Verkaufsgesellschaft
Upheider Weg 94-98
D-33803 Steinhagen

deklarē, ka šī

ierīce raidīšanas bloks ar Hörmann uztvērēju
aprikotām ierīcēm

Preces nosaukums	BiSecur Gateway
Modeļa nosaukums	BiSecur Gateway LAN / WLAN

konstrukcija ir mūsu j apyvarata išleistas modelis atitinka pagrindinius ES direktyvų reikalavimus ir kitas svarbias Radijo įrenginių direktyvos (RED) 2014/53/ES nuostatas.

Veicot ierīcēs ar ražotāju iepriekš nesaskaņotas izmaiņas,
šī deklarācija zaudē savu spēku.

**Piemērotās un attiecinātās tiesību normas
un specifikācijas**

EN 60950-1

EN 62311

ETSI EN 301 489-1

ETSI EN 301 489-3

ETSI EN 300 220-1

ETSI EN 300 220-2

ETSI EN 300 328

Šo ierīci ir atļauts ekspluatēt visās ES dalībvalstīs,
Norvēģijā, Šveicē un citās valstīs.

Steinhagen, 2016. gada 13. jūnijā



ppa. Axel Becker
izpildvadība

PREGLED SADRŽAJA

1	O ovoj uputi.....	383	12	Hörmann portal BiSecur Home	392
1.1	Korištena upozorenja.....	383	12.1	Uspostavljanje Gateway sustava putem Hörmann portala.....	392
2	Napomene o sigurnosti.....	383	12.2	Povezivane aplikacije i Hörmann portala.....	392
2.1	Namjenska uporaba	383	12.3	Navigacije putem Hörmann portala.....	393
2.2	Napomene o sigurnosti vezane za rad BiSecur Gatewaya.....	383	13	Informacije i pomoć	394
2.3	Upute za zaštitu podataka.....	384	14	Vraćanje Gatewaya na tvorničke postavke	398
3	Pregled sistema BiSecur Home	384	15	Brisanje Gatewaya.....	398
4	Sadržaj isporuke.....	385	15.1	Brisanje u aplikaciji	398
5	Opis Gatewaya.....	385	15.2	Brisanje na serveru portala.....	398
5.1	LED-signal	385	16	Čišćenje.....	398
6	Puštanje Gatewaya u pogon.....	386	17	Zbrinjavanje.....	398
6.1	Preduvjeti sustava	386	18	Tehnički podaci.....	398
6.1.1	Android	386	18.1	Gateway	398
6.1.2	iOS	386	18.2	Mrežni priključak.....	398
6.1.3	Kućna mreža.....	386	19	EU-izjava o sukladnosti.....	398
6.2	Priključak	386			
7	Aplikacija BiSecur (App).....	386			
7.1	Instalacija aplikacije.....	387			
7.2	Postavljanje Gatewaya	387			
7.3	Pomoćne funkcije.....	387			
7.4	Pojašnjenje simbola u aplikaciji	387			
7.4.1	Sistemske postavke	387			
7.4.2	Sustavi i uređaji	387			
7.4.3	Upravljanje uređajima	388			
7.4.4	Dojave o sistemu	388			
7.5	Početna stranica aplikacije.....	388			
7.5.1	Razine uređaja	388			
7.5.2	Scenariji razina	388			
7.5.3	Podešenja razina	388			
7.5.4	Ažuriranje korisničkih razina	389			
7.5.5	Info-tipka 	389			
8	WLAN	389			
8.1	Podešavanje WLANa između Gatewaya i rutera	389			
8.2	Provjera jačine signala WLAN uređaja.....	389			
9	Dodavanje uređaja s Hörmann-prijemnikom.....	390			
9.1	Pohranjivanje radijskog kôda od daljinskog upravljača	390			
9.2	Pohranjivanje radijskog kôda od Gatewaya	390			
10	Prilagodba rada	391			
11	Pohranjivanje korisnika.....	391			
11.1	Unos novog korisnika i dodavanje mu korisnička prava	391			
11.2	Prilagodba aplikacije za novog korisnika u Vašoj kućnoj mreži.....	391			
11.3	Uređena je aplikacija novog korisnika za daljinsko upravljanje.....	391			

Cijenjeni kupci,
zahvaljujemo što ste se odlučili za kvalitetan proizvod iz naše kuće.

1 O ovoj uputi

Uputu pročitajte pažljivo i u cijelosti jer sadrži važne informacije o proizvodu. Pazite na napomene, a posebno se pridržavajte napomena vezanih za sigurnost i upozorenja.

Pažljivo sačuvajte ovu uputu i pobrinite se da je u svakom trenutku nadohvat korisniku proizvoda.

1.1 Korištena upozorenja

	Opći simbol upozorenja označava opasnost, koja može prouzročiti ozljede ili smrt . U tekstualnom dijelu opći simbol upozorenja koristi se vezano za u nastavku opisane stupnjeve upozorenja. U slikovnom dijelu dodatna naznaka upućuje na tumačenja u tekstualnom dijelu.
⚠ UPOZORENJE	
Označava opasnost koja može prouzrokovati teške ozljede ili smrt.	
PAŽNJA	
Označava opasnost koja može oštetiti ili uništiti proizvod .	

2 Napomene o sigurnosti

2.1 Namjenska uporaba

BiSecur Gateway je dvosmjerna jedinica

- za upravljanje pogonima vrata i dodatnom daljinski upravljanoj opremom
- za sakupljanje podataka o trenutnom položaju vrata.

Također služi kao sučelje između Vaše kućne mreže i uređaja s Hörmann-prijemnicima.

Drugi načini primjene nisu dozvoljeni. Proizvođač ne jamči za štetu uzrokovanu neprimjerenom uporabom ili pogrešnim rukovanjem.

2.2 Napomene o sigurnosti vezane za rad BiSecur Gatewaya

⚠ UPOZORENJE
<p>Opasnost od ozljeda pri kretanju vrata Ukoliko se BiSecur App aplikacija opslužuje putem pametnog telefona/tableta, moguće je, zbog nepreglednosti prostora, ozljeđivanje osoba u blizini vrata pri njihovom otvaranju ili zatvaranju.</p> <ul style="list-style-type: none"> ▶ Pazite da Vaš pametni telefon / tablet ne dospije u ruke djece te da se s njim koriste isključivo osobe koje su upoznate s načinom rada daljinski upravljanih vrata! ▶ S aplikacijom se rukuje unutar vidnog polja sustava vrata, ako isti ima samo jedan sigurnosni uređaj! ▶ Kroz otvore vrata koji su opremljeni bežičnim sustavom prolazite tek onda kad su vrata u krajnjem položaju! ▶ Ne zadržavajte se u području kretanja vrata.

⚠ OPREZ
<p>Opasnost uzrokovana slučajnim uključivanjem uređaja Kada se uređajima upravlja na daljinsko upravljanje može doći do nenamjernog uključivanja, primjerice možete pokrenuti strojeve.</p> <ul style="list-style-type: none"> ▶ Uvjerite se da daljinsko upravljanje uređajima ne predstavlja opasnost za ljude ili predmete ili su takvi rizici pokriveni zaštitnim uređajima. ▶ Pročitajte napomene proizvođača uređaja na daljinsko upravljanje. ▶ Strojevi se ne smiju pokretati bez nadzora.

PAŽNJA
<p>Utjecaj okoliša na funkciju U suprotnom može doći do poremećaja funkcije! Zaštitite Gateway od sljedećih uvjeta:</p> <ul style="list-style-type: none"> • izravne sunčeve svjetlosti (dopuštena temperatura okoline: -20 °C do +60 °C) • vlage • prašine

NAPOMENE:

- Nakon programiranja ili dopune bežičnog sustava provedite probni rad.
- Za pokretanje ili dopunu bežičnog sustava koristite isključivo originalne dijelove.
- Lokalna situacija može utjecati na domet bežičnog sustava.
- GSM -900 mobilni telefoni mogu utjecati na domet, kada uređaje koristite istodobno.

2.3 Upute za zaštitu podataka

Za upravljanje Gateway sustavom iz daljine dolazi do prijenosa podataka proizvoda i izvršavanja naredbi prema Hörmann portalu.

Molimo proučite upute o zaštiti podataka na portalu ili u aplikaciji.

3 Pregled sistema BiSecur Home

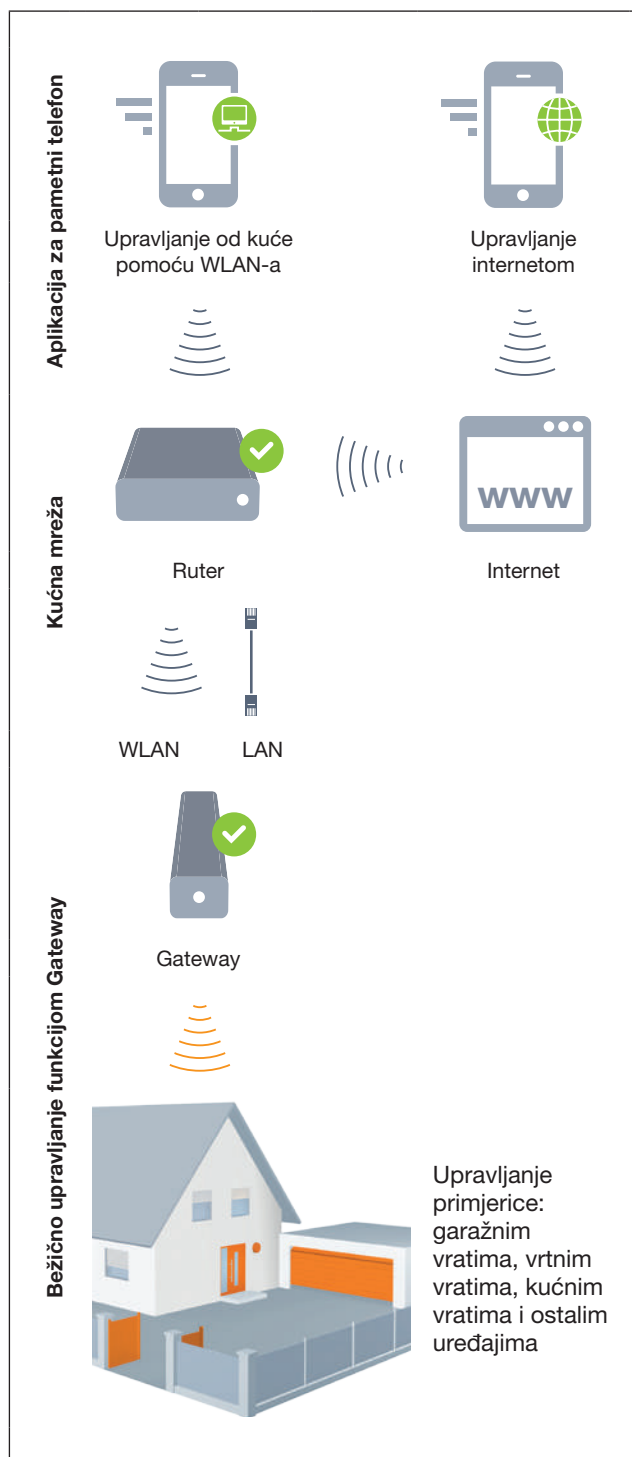

Pogledajte kratki film na internet stranici:
www.bisecur-home.com/videos



4 Sadržaj isporuke

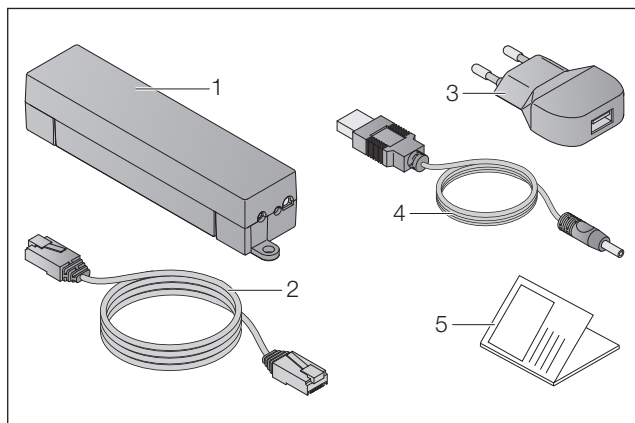

1. BiSecur Gateway
2. Mrežni kabel CAT 5E, 1 m
3. Mrežna utičnica 100–240 V AC / 5 V DC / 1,0 A
4. USB kabel
5. Upute za prvo pokretanje aplikacije

5 Opis Gatewaya

S Hörmann BiSecur Gateway modulom možete upravljati Vašim vratima kao i s ostalim Hörmann-prijemnicima putem Vašeg pametnog telefona ili tableta. Aplikacija Vam pokazuje trenutni položaj vrata kao i stanje Vaših uređaja.

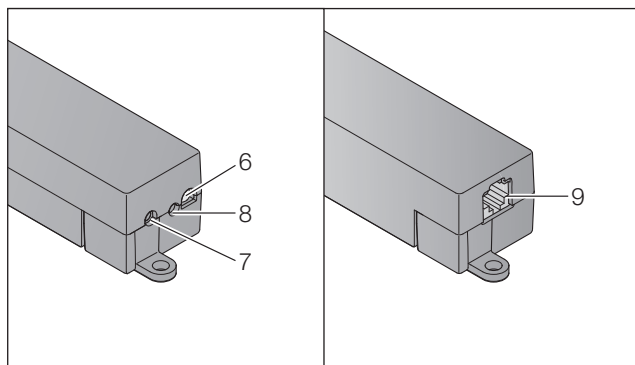

6. LED, višebojna
7. Tipka
8. Mrežni priključak za napajanje
9. Priključak za mrežni kabel

5.1 LED-signal

zeleni (GN)

Stanje	Funkcija
treperi	nakon priključivanja napona do aktivnog mrežnog spoja Gateway se prijavljuje u mreži
trajno svjetli	aktivni spoj s mrežom
svijetli 5 sekundi	dobar WLAN prijem

plavi (BU)

Stanje	Funkcija
svijetli 1 sekundu	provjera statusa za jedan kanal
svijetli 2 sekunde	odašilje se bežični kôd (BiSecur)
treperi polako 4 sek. treperi brzo 2 sek.	Gateway uči BiSecur bežični kôd od daljinskog upravljača
treperi polako 5 sek. treperi brzo 2 sek. dugo svijetli	resetiranje uređaja

crveni (RD)

Stanje	Funkcija
svijetli 2 sekunde	odašilje se bežični kôd (fiksni kôd)
svijetli 5 sekundi	loš WLAN prijem
treperi polako 4 sek. brzo treperi	Gateway uči fiksni bežični kôd od ručnog odašiljača

plavo (BU) i zeleno (GN)

Stanje	Funkcija
naizmjenično treperi	provjera statusa kod – više upita – više kanala

plavi (BU) i crveni (RD)

Stanje	Funkcija
15 s naizmjenično treperi	modus preuzimanje / odašiljanje

zeleno (GN) i crveno (RD)

Stanje	Funkcija
5 s naizmjenično treperi	osrednji WLAN prijem

6 Puštanje Gatewaya u pogon

6.1 Preduvjeti sustava

6.1.1 Android

- od software verzije 2.3
- min. 256 MB RAM

6.1.2 iOS

- od software verzije iOS 6
- od iPod touch 5. Generacije
- od iPhone 4S
- od iPad 2
- od iPad mini

6.1.3 Kućna mreža

- Pristup internetu
- Internetbrowser
 - Firefox od verzije 14
 - Chrome od verzije 22
 - Safari od verzije 4
 - Internet Explorer od verzije 10
 - Ostali aktualni web browseri s podrškom Javascripta i CSS3
- WLAN-ruter
 - WLAN-standard IEEE 802.11b/g/n
 - Priključivanje WPA-PSK ili WPA2-PSK
 - Ime mreže ne sadrži prazne znakove
 - Dozvoljen je pristup ostalim krajnjim uređajima
- Slobodan LAN-izlaz na ruteru
- Naponsko napajanje (100–240 V AC / 50 / 60 Hz)
- Pametni telefon ili tablet s pristupom u App StoreSM ili GoogleTM play
- Položaj s radijskom vezom potrebnom za opsluživanje uređaja.

6.2 Priključak

Mjesto za Vaš gateway:

- ▶ Uvjerite se da se na odabranom mjestu uređajima može bežično upravljati.

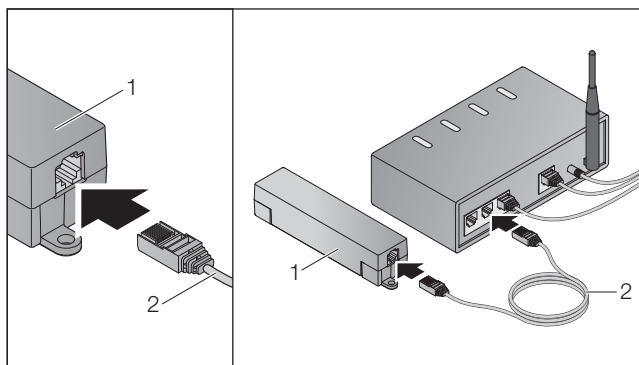

- ▶ Povežite Gateway (1) preko mrežnog kabela (2) s ruterom.

PAŽNJA

Uništenje Gatewaya uslijed korištenja nedozvoljenog mrežnog priključka.

Kada Gateway nije povezan s mrežnom utičnicom iz naše kuće, to može dovesti do oštećenja.

- ▶ Koristite isključivo isporučenu mrežnu utičnicu ili originalne rezervne dijelove.

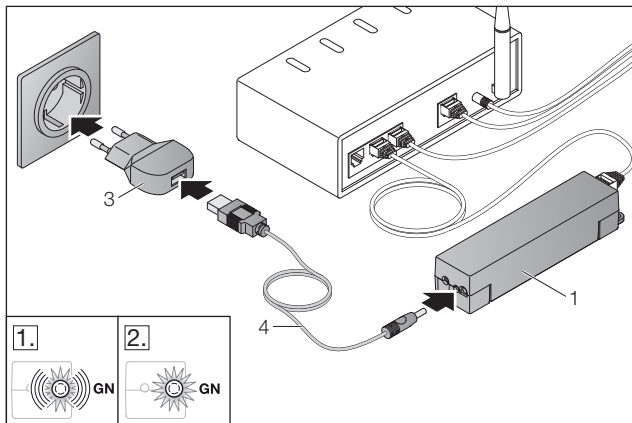

- ▶ Povežite Gateway (1) preko kabela (4) i mrežne utičnice (3) sa strujnom mrežom (100–240 V AC / 50 / 60 Hz).

1. LED dioda treperi zeleno
 - Pod naponom je.
 - Ne postoji aktivan priključak na mrežu.
 - Prijava na mrežu može potrajati nekoliko sekundi.
2. LED dioda stalno gori zeleno.
 - Ne postoji aktivan priključak na mrežu.

Gateway je spreman za LAN.

7 Aplikacija BiSecur (App)



Ova aplikacija Vam omogućuje upravljanje željenim uređajima preko pametnog telefona ili tableta, npr. garažnim vratima ili ulaznim vratima, kućnim vratima kao i ostalim uređajima koji su opremljeni s Hörmann-prijemnikom.

Funkcije:

- Podešavanje i upravljanje uređajima
- Upravljanje uređajima
- Provjera statusa
- Prilagodba rada
- Pravo pristupa
- E-mail za preuzimanje kontakta korisničke podrške
- Obavijest od korisničke podrške

Aplikacija BiSecur dostupna je u App StoreSM ili GoogleTM play.

7.1 Instalacija aplikacije

- ▶ Instalirajte BiSecur aplikaciju na Vaš pametni telefon / tablet.

7.2 Postavljanje Gatewaya

1. Provjerite da je Vaš pametni telefon / tablet spojen na kućnu mrežu.
2. Pokrenite aplikaciju.
3. Odaberite simbol +.
 - Aplikacija pretražuje postojeće Hörmann Gatewaye.
 - Ovaj postupak može potrajati nekoliko sekundi.
 - Svaki pridodani Gateway prikazuje se u pregledniku.
4. Odaberite tipku **OK**.
5. Odaberite željeni uređaj:

Otvara se glavna stranica u aplikaciji.

NAPOMENA:

Nakon prve prijave promijenite, iz sigurnosnih razloga, podatke za prijavu.

Kako biste mogli upravljati uređajima, potrebno je provesti sljedeće korake:

- Dodajte željeni uređaj
- Željene funkcije potrebno je pohraniti / učiti









- ▶ Vidi poglavlje 9





7.3 Pomoćne funkcije

Da bi se olakšalo korištenje aplikacije, integrirana je pomoćna funkcija.



- ▶ Simbol ? odaberite kako biste stranice za pomoć istaknuli ili ne.

7.4 Pojašnjenje simbola u aplikaciji









Simbol	Značenje / funkcija
	Natrag
	Obrada
	Dodati
	Traženje WLAN mreža
	Status instalacije WLAN uređaja
	Uspješna instalacija WLAN uređaja
	Bezuspješna instalacija WLAN uređaja
	Aktivirati
	Obrisati

	Aktualizirati
	Poslati e-mail korisničkoj podršci
	Pomoćne funkcije
	Info-tipka
	Obavijest od korisničke podrške







7.4.1 Sistemske postavke

Simbol	Značenje / funkcija
	Postavke portala
	Povezivanje s kućnom mrežom
	Povezivanje putem interneta





7.4.2 Sustavi i uređaji

Simbol	Značenje / funkcija
	Vertikalno otvaranje garažnih vrata (ovdje: zatvoreno)
	Horizontalno otvaranje garažnih vrata (ovdje: zatvoreno)
	Krilna vrata, 1-krilna (ovdje: djelomično otvoreno)
	Krilna vrata, 2-krilna (ovdje: djelomično otvoreno)
	Klizna vrata (ovdje: djelomično otvoreno)
	Vrata (ovdje: zatvoreno)
	Svjetlo (ovdje: uključeno)
	Utičnica (ovdje: uključeno)

7.4.3 Upravljanje uređajima

Simbol	Značenje / funkcija
	Impuls
$\frac{1}{2}$	Djelomično otvaranje
	Rasvjeta pogona
	Otvaranje vrata (ovisno o uređaju)
	Zatvaranje vrata (ovisno o uređaju)
	Automatski pogon
	Uključeno / isključeno

7.4.4 Dojave o sistemu



Simbol	Značenje / funkcija
	- PAŽNJA: greška - Nema referentne točke
	Nema dostupnih podataka
	- Automatsko zatvaranje - Zadržka prilikom zatvaranja
	Prikaz smjera kretanja vrata
	
	Aktivna je funkcija stop

7.5 Početna stranica aplikacije

Na početnoj stranici možete odabrati između nekoliko razina:

- Uređaji
- Scenarij
- Podešenja
- Ažuriranje korisnika

7.5.1 Razine uređaja

Simbol	Značenje / funkcija
	Dodavanje novih uređaja
	Status ispitanih uređaja

	Preimenovati uređaje, deaktivirati mogućnost povratne informacije, pohraniti novi kanal, obrisati sve uređaje ili pojedine kanale
---	---

Dodani uređaji se prikazuju u pregledu s dodatnim informacijama:

- Oznaka
- Prikazivanje (sekcijskih vrata, zakretnih vrata, posmična vrata, itd.)
- Aktualni status

Pro Gateway može pohraniti do 16 funkcija.



Primjer za četiri funkcije:

- Impuls,
- Otvaranje vrata,
- Zatvaranje vrata,
- Djelomično otvaranje

Pridodanim uređajima možete upravljati direktno koristeći pohranjene funkcije.

Dodavanje uređaja s Hörmann-prijemnikom, vidi odlomak 9.

7.5.2 Scenariji razina

Simbol	Značenje / funkcija
	Dodavanje novih scenarija
	Preimenovanje scenarija, dodavanje funkcije uređaja scenariju, kompletno brisanje scenarija ili samo pojedinih funkcija

Više jednostavnih funkcija kombinirajte u jedan scenarij.

Jednom tipkom možete na primjer

- Istovremeno opsluživati garažna i vrtna vrata.
- Istovremeno upravljati ulaznim vratima i vanjskom rasvjetom.
- U slučaju dvoje garažnih vrata istovremeno podešavati ventilaciju.

Dodatni scenariji prikazani su pregledno zajedno s njihovim oznakama i opisima.



Ukoliko odaberete jedan scenarij, podešene funkcije su odmah spremne za izvršavanje.

Izrada scenarija, vidi odlomak 10.

7.5.3 Podešenja razina

- a. Pohranjeni kanali
- b. Obrisati pohranjene pristupne podatke
Ukoliko brisanje podataka potvrdite s OK, potrebno je u sustavu kreirati nove korisničke podatke za Gateway.
- c. Promjena zaporke
- d. Brzi dohvat
Ukoliko je na sustavu Gateway aktiviran brzi pristup, moguće je automatsko prijavljivanje aplikacije.
- e. Urediti popup-poruke
- f. Promjena Gateway imena
- g. WLAN

7.5.4 Ažuriranje korisničkih razina

Simbol	Značenje / funkcija
	Dodavanje korisnika
	Aktivacija korisnička prava
	Obrada korisnika

Kao administrator možete odrediti koji će korisnik upravljati kojim uređajima.

Primjer: susjed može za vrijeme Vašeg godišnjeg odmora otvoriti vrtna, ali ne ulazna vrata, te na taj način ne može neovlašteno ući u Vašu kuću.

Za dodavanje novog korisnika i određivanja njegova korisnička prava, vidi odlomak 11.1.

7.5.5 Info-tipka

S info-tipkom se mogu pozvati različite informacije i funkcije:

- Informacije (Općenito, FAQ)
- Odjaviti
- Online-pomoć
- Obavijesti

8 WLAN

8.1 Podešavanje WLANa između Gatewaya i rutera

Ukoliko se Vaš Gateway nalazi neposredno u blizini rutera, i ukoliko imate signala, moguće je oba uređaja spojiti preko LAN veze. U tom slučaju možete preskočiti ovaj odlomak.

Preduvjeti:

- Gateway je preko mrežnog kabela spojen s ruterom.
- Postavke rutera su točne, vidi poglavlje 6.1.3.
- Ostvaren je pristup aplikaciji, vidi poglavlje 7.1.0
- Gateway i Vaš pametni telefon/tablet nalaze se u Vašoj kućnoj mreži.

- Pokrenite glavnu stranicu na aplikaciji i odaberite **Podešenja**.
 - Otvora se izbornik **Podešenja**.
- Odaberite polje **WLAN**.
 - Otvora se prozor **WLAN-mreže**.
- Odaberite simbol .
 - Aplikacija automatski traži aktivne WLAN-mreže.
 - Vidljive mreže ispisuju se u novom prozoru.
- Odaberite WLAN-mrežu.
- Unesite zaporku za WLAN-mrežu.

NAPOMENA:

S automatskim pretraživanjem prikazuju se samo vidljive mreže.

Ukoliko željena mreža nije automatski prikazana, potrebno ju je ručno podesiti.

- Unesite sljedeće podatke:
 - Ime (SSID / naziv mreže)
 - Zaporka (mreža)

- Odaberite tipku za **Spajati**.
 - Prikazuje se status.

Ukoliko podešavanje nije bilo uspješno:

- Ponoviti korake 4 – 6.

Kod uspješnog podešavanja Gateway je dostupan preko WLANa.

- Uklonite mrežni kabel.
- Odjavite se iz aplikacije.

Gateway je podešen za upravljanje preko Vašeg pametnog telefona / tableta u lokalnom WLANu.

8.2 Provjera jačine signala WLAN uređaja

Jačinu signala WLAN rutera možete provjeriti na Gatewayu, te na taj način možete pronaći najbolju lokaciju za postavljanje Vašeg Gatewaya.

NAPOMENA:

Za vrijeme provjere jačine signala WLAN rutera nije moguća uporaba Gatewaya.

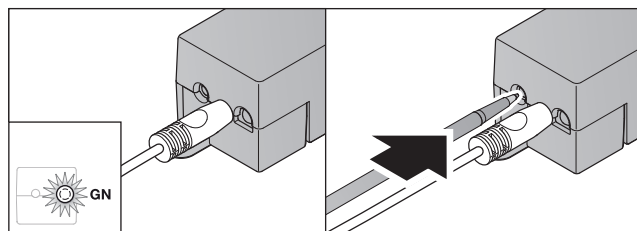

- Gateway mora imati aktivno spajanje na mrežu.
 - LED svijetli cijelo vrijeme zeleno.
- Pritisnite 1 x kratko tipku na Gatewayu.
 - Aktualni prikaz LED osvjetljenja prekida se nakon 5 sekundi.
 - Za 5 sekundi se prikazuje jačina signala WLAN rutera:

LED	Stanje	Funkcija
zeleni (GN)	svijetli 5 sekundi	dobar WLAN prijem
zeleno (GN) i crveno (RD)	naizmjenice treperi 5 sekundi.	osrednji WLAN prijem
crveni (RD)	svijetli 5 sekundi	loš WLAN prijem

- Gateway završava prikaz stanja.
 - LED se brzo gasi.

4. Gateway se prebacuje u uporabni način rada, to jest u onaj način rada u kojem se nalazio prije pokretanja provjere signala.
- LED svijetli cijelo vrijeme zeleno.

9 Dodavanje uređaja s Hörmann-prijemnikom

Povezivanje između Gatewaya i uređaja s Hörmann-prijemnikom odvija se preko aplikacije. Postoje dvije različite mogućnosti za uspostavljanje bežične veze:

- a. Pohranjivanje radijskog kôda od daljinskog upravljača, vidi odlomak 9.1.
- b. Pohranjivanje radijskog kôda od Gatewaya, vidi odlomak 9.2.

NAPOMENA:

Ukoliko s pogonom za garažna vrata SupraMatic (Serija 3) koristite prijemnik ESE ili SESI BiSecur i ukoliko želite primati povratnu informaciju o statusu u postocima, tada se na prvom kanalu podešenog uređaja (aplikacije) mora nalaziti podešeni radijski kôd integriranog prijemnika (pogona).

9.1 Pohranjivanje radijskog kôda od daljinskog upravljača

Pretpostavke:

- Gateway i Vaš pametni telefon/tablet nalaze se u Vašoj kućnoj mreži.
 - Instalacija aplikacije je uspješno završena, pogledajte poglavlje 7.1.
 - Uređaji kojima želite upravljati bežično su dostupni.
1. Odaberite na glavnoj stranici aplikacije izbornik **Uređaji**.
 2. Odaberite **+**-simbol, kako bi pristupili izborniku za **Dodati uređaj**.
 - Otvara se prozor **Dodati uređaj**.
 3. Popunite sljedeće podatke:
 - a. Oznaka (npr. garažna vrata)
 - b. Tip uređaja (primjerice garažna vrata koja se kreću vertikalno)
 - c. Kontrolna kutija s mogućnosti povratne informacije
Uklonite kvačicu, ukoliko Vaš uređaj nema mogućnost povratne informacije.

NAPOMENA:

Informirajte se o tome može li Vaš uređaj slati povratnu informaciju. Popis svih kompatibilnih pogona i prijemnika kao i preduvjeta sustava možete pronaći na www.bisecur-home.com

4. Odaberite tipku **Dalje**.
 - Otvara se dodatni prozor **Dodati uređaj**.

Kako bi se željene funkcije mogle pohraniti, potrebno je da se daljinski upravljač, čiji radijski kôd se pohranjuje na uređaj nalazi u blizini gatewaya.

5. Pritisnite tipku daljinskog upravljača čiji radijski kôd želite pohraniti, i držite ga pritisnutim.

BiSecur	LED dioda daljinskog upravljača svijetli 2 sekunde u plavoj boji i zatim se gasi. Nakon 5 sekundi LED lampica naizmjenično treperi crveno i plavo.
S fiksnim kôdom od 868 MHz	LED dioda na daljinskom upravljaču svijetli kontinuirano crveno.

6. U aplikaciji odaberite funkciju, koju uređaj može izvršiti. Toj će se funkciji dodijeliti novi radijski kôd.

BiSecur	LED dioda Gatewaya svijetli 4 sekunde polagano u plavoj boji. Kad se radijski kôd prepozna, LED lampica brzo treperi plavo.
S fiksnim kôdom od 868 MHz	LED dioda Gatewaya svijetli 4 sekunde polagano u crvenoj boji. Kad se radijski kôd prepozna, LED lampica brzo treperi crveno.

7. Pustite tipku daljinskog upravljača.

Kako bi pohranili daljnje funkcije potrebno je učiniti sljedeće:

- ▶ Ponoviti korake 5-7.
 - LED dioda svijetli zeleno.
 - LED dioda svijetli 2x naizmjenično kod BiSecur: zeleno i plavo
kod fiksnog kôda: zeleno i crveno
 - LED svijetli cijelo vrijeme zeleno.

8. Pritisnite za kraj pohranjivanja tipku **OK**.

Gateway je podešen za upravljanje preko Vašeg pametnog telefona / tableta u lokalnoj kućnoj mreži.

NAPOMENA:

Ukoliko unutar 20 sekundi nije prepoznat važeći radijski kôd, tada se otvara prozor s informacijom o neuspješnosti pohranjivanja kanala.

9.2 Pohranjivanje radijskog kôda od Gatewaya

Pretpostavke:

- Uređaji s Hörmann-prijemnikom mogu pohraniti BiSecur radijski kôd s Gatewaya.
- Gateway i Vaš pametni telefon / tablet dio su Vaše kućne mreže.
- Instalacija aplikacije je uspješno završena, pogledajte poglavlje 7.1.
- Gateway se mora nalaziti u blizini pohranjenih uređaja. Uređaji moraju biti dostupni signalom.

NAPOMENA:

Kod upravljanja uređajima potrebo je voditi računa o sljedećim koracima.

1. Odaberite na glavnoj stranici aplikacije izbornik **Uređaji**.
2. Odaberite **+**-simbol, kako bi pristupili izborniku za **Dodati uređaj**.
 - Otvara se prozor **Dodati uređaj**.
3. Popunite sljedeće podatke:
 - a. Oznaka (npr. garažna vrata)
 - b. Tip uređaja (primjerice garažna vrata koja se kreću vertikalno)

OPREZ

Opasnost od ozljeda kod nenadanog kretanja vrata

Za vrijeme postupka priučavanja radijskog sustava vrata se mogu nenamjerno pokrenuti.

- ▶ Kod priučavanja radijskog sustava treba paziti da se u području kretanja ne nalaze osobe ni predmeti.

- c. Kontrolna kutija s mogućnosti povratne informacije
Uklonite kvačicu, ukoliko Vaš uređaj nema mogućnost povratne informacije.

NAPOMENA:

Informirajte se o tome može li Vaš uređaj slati povratnu informaciju. Popis svih kompatibilnih pogona i prijemnika kao i preduvjeta sustava možete pronaći na www.bisecur-home.com

4. Odaberite tipku **Dalje**.
 - Otvara se dodatni prozor **Dodati uređaj**.
5. Aktivirajte prozor **Priučavanje bežičnog kôda**.
6. Na uređaju aktivirajte funkciju „Pohranjivanje radijskog kôda”. Provedite sve korake koji su navedeni u uputama za uporabu svakog proizvoda.
7. U aplikaciji odaberite funkciju koju uređaj može izvršiti. Toj će se funkciji dodijeliti novi radijski kôd.
8. Ukoliko se uređaj nalazi u modusu za učenje, šalje se radijski kôd.
 - LED dioda Gatewaya svijetli 15 sekundi crveno i plavo.
9. Kada se prepozna konačni radijski kôd, javlja se signal koji upućuje na to da je proces učenja završen.

Kako bi pohranili daljnje funkcije potrebno je učiniti sljedeće:

- Ponoviti korake 6–9.

10. Za kraj procedure učenja pritisnite tipku **OK**.

Gateway je podešen za upravljanje preko Vašeg pametnog telefona / tableta u lokalnoj kućnoj mreži.

10 Prilagodba rada

Kombinirajte više pojedinačnih funkcija za pojedine scenarije, na primjer u slučaju kada dođete kući da Vam se aktivira ventilacija.

Pretpostavka:

- Instalacija aplikacije je uspješno završena, pogledajte poglavlje 7.1.
- Potrebno je podesiti više uređaja i funkcija.

1. U pojedinim razinama možete odabrati **Scenarij** simbolom-**+**.
2. Za svaki novi dodani scenarij odaberite ime.
3. Odaberite tipku za **Dodati**.
 - Otvara se preglednik s uređajima koji Vam stoje na raspolaganju.
4. Odaberite jedan uređaj.
 - Otvara se daljnji preglednik s prethodno priučenim funkcijama dotičnog uređaja.
5. Odaberite željenu funkciju.
 - Oznaka funkcije prikazuje se u pregledniku svih scenarija.

Kako bi dodali ostale funkcije:

- Ponoviti korake 3–5.

6. Kraj podešavanja potvrdite tipkom **OK**.

Postavljen je novi scenarij.

11 Pohranjivanje korisnika

Jednim Gateway-o mogu upravljati jedan administrator i devet korisnika.

11.1 Unos novog korisnika i dodavanje mu korisnička prava

Ukoliko se jedan Gateway koristi za više krajnjih uređaja, potrebno je pohraniti više korisnika.

Pretpostavka:

- Instalacija aplikacije je uspješno završena, pogledajte poglavlje 7.1.
 - Prijavljeni ste kao administrator.
1. Odaberite u izborniku **Ažuriranje korisnika** **+**-simbol.
 2. Dodajte pristupne podatke za pojedinog korisnika:
 - a. Ime korisnika
 - b. Zaporka
 - c. Ponoviti zaporku
 3. Potvrdite unos s tipkom **OK**.
 - Prikazuju se svi pohranjeni uređaji.
 4. Odaberite uređaje kojima novi korisnik ima pristup.
 - Od odabranih uređaja prikazuje se na kraju reda ✓-simbol s kojim se potvrđuje odabir.
 5. Odaberite tipku za **Pohranjivanje**, kako bi osigurali svoj odabir.

Korisnička prava su podešena za opsluživanje u kućnoj mreži.

11.2 Prilagodba aplikacije za novog korisnika u Vašoj kućnoj mreži

Pretpostavka:

- Promijenjena je zaporka administratora.
1. Instalirajte BiSecur aplikaciju na Vašem pametnom telefonu/tabletu novog korisnika.
 2. Provjerite da je Vaš pametni telefon / tablet spojen na kućnu mrežu.
 3. Pokrenite aplikaciju.
 4. Odaberite simbol **+**.
 - Svaki pridodani Gateway prikazuje se u pregledniku.
 5. Odaberite tipku **OK**.
 6. Odaberite željeni uređaj:
 7. Unesite korisničko ime i lozinku.
 - Otvara se glavna stranica u aplikaciji.

Aplikacija novog korisnika je uređena za uporabu u Vašoj kućnoj mreži.

11.3 Uređena je aplikacija novog korisnika za daljinsko upravljanje

Pretpostavka:

- BiSecur App je instaliran.
 - Gateway-pogon je uređen preko Hörmann portala, vidi odlomak 12.1.
1. Odaberite na Hörmann Portal točku u izborniku **Administracija**.
 2. Odaberite izbornik na Vašem pametnom telefonu / tabletu.
 3. Odaberite **+**-simbol, kako bi dodali novi pametni telefon/tablet.
 4. Zabilježite identifikaciju uređaja.
 5. Ispunite obvezna polja.
 6. Pohranite Vaš unos.
 7. U Hörmann portalu odaberite pristup točkama izbornika.
 8. Odaberite simbol-**+**, kako bi dodali pristup.

9. Odaberite pametni telefon/tablet i Gateway, kako bi podesili pristup na daljinu.
10. Pohranite Vaš unos.
11. Odjavite se s Hörmann portala.
12. Provjerite postavke za prijenos podataka na Vašem pametnom telefonu/tabletu.
13. Pokrenite aplikaciju.
14. Odaberite simbol .
15. Unesite automatski generirane identifikacije uređaja za novog korisnika i za to podešene korisničke podatke na Hörmann portalu.
16. Podesite postavke na portalu s tipkom **OK**.
 - Slijedi prikaz statusa.
17. Odaberite tipku **OK**.
18. Odaberite željeni uređaj:

Ukoliko podešavanje nije bilo uspješno:

- ▶ Ponoviti korake 15. do 18.

Aplikacija novog korisnika podešena je za uporabu iz daljine.

12 Hörmann portal BiSecur Home

Putem Hörmann portala prijavljujete svoj pametni telefon / tablet za mogućnost upravljanja preko interneta. Prijava se vrši putem certificirane Hörmann internet stranice i jamči potpunu sigurnost podataka.

12.1 Uspostavljanje Gateway sustava putem Hörmann portala

Kako bi mogli koristiti Gateway i izvan Vaše kućne mreže, potrebno je napraviti sljedeće:

1. Posjetite internetski portal Hörmann (www.bisecur-home.com).
2. Registrirajte se.
3. Slijedite upute i izvršite sljedeće korake:
 - a. Regostracija Gatewaya
 - ▶ Unesite MAC-adresu i kôd Vašeg Gatewaya. Ove podatke možete pronaći na etiketi uređaja koja se nalazi na Gatewayu.
 - ▶ Pohranite Vaš unos.
 - b. Registracija pametnog telefona / tableta
 - ▶ Odaberite -simbol, kako bi dodali novi pametni telefon / tablet.
 - ▶ Zabilježite identifikaciju uređaja.

NAPOMENA:

Sistem automatski generira ID uređaja i mora se unijeti u aplikaciju zajedno s Vašom zaporkom.

- ▶ Ispunite obvezna polja.
- ▶ Pohranite Vaš unos.
 - c. Uspostavljanje dohvata pametnog telefona / tablet Gatewaya
- ▶ Odaberite simbol-, kako bi dodali pristup.
- ▶ Odaberite pametni telefon/tablet i Gateway, kako bi podesili pristup na daljinu.
- ▶ Pohranite Vaš unos.

Kako bi mogli registrirati ostale Gatewaye, pametne telefone / tablete i kako bi upravljali pristupnim pravima.

1. Odaberite na Hörmann portal točku u izborniku **Administracija**.
2. Odaberite i shodno tome postupite dalje.
3. Odjavite se s Hörmann Portala.

12.2 Povezivanje aplikacije i Hörmann portala

1. Pokrenite aplikaciju.
2. Odaberite simbol-.
3. Unesite automatski generirane identifikacije uređaja i od Vas podešenu lozinku na Hörmann portalu.
4. Podesite postavke na portalu s tipkom **OK**.
 - Slijedi prikaz statusa.
5. Odaberite tipku **OK**.
6. Odaberite željeni uređaj:

Ukoliko podešavanje nije bilo uspješno:

- ▶ Ponoviti korake 3. do 6.

Kod uspješnog postavljanja aktivirana je uporaba putem portala.

12.3 Navigacije putem Hörmann portala

Popis	Pod dikertorij	Opis
Početna stranica		Pregled navigacije
Pomoć asistenta pri postavljanju		Ovaj asistent Vas vodi kroz instalaciju.
Postavke	Login / Logout	<ul style="list-style-type: none"> • Login – registracija Prijavite se na portalu. • Logout – odjava Odjavite se na portalu.
	Registriranje	Uneiste svoje osobne podatke, kako bi se registrirali.
	Obrada*	Obradite detalje pojedinih točaka: <ul style="list-style-type: none"> • Korisnički račun • Informacije o kontaktu • Postavke protokola
	Ponovna postavka lozinke	Zatražite pristupne podatke <ul style="list-style-type: none"> • Ime korisnika • Zaporka
Administracija*	Gateway	Uredite ovdje Vaš Gateway.
	Pametni telefoni	<ul style="list-style-type: none"> • Uredite mobilne uređaje (pametne telefone, tablete) za pristup Gatewayu na daljinu. • Sistem automatski generira ID uređaja i mora se unijeti u aplikaciju zajedno s Vašom zaporkom.
	Pristupi	Uredite pristup između mobilnih krajnjih uređaja i registriranih Gatewaya.
Protokol*	Gateway	Otvorite protokole Gateway-veza, kako bi dobili cjelokupni pregled.
	Pametni telefoni / tableti	Otvorite protokole veza pametnih telefona / tableta, kako bi dobili cjelokupan pregled.
Uputa za instalaciju i rad		Upute za uporabu i rukovanje BiSecur Home opcije možete pohraniti na Vaše računalo u obliku PDF-datoteke.
FAQ Često postavljena pitanja		Sastavljeno od prvih slova riječi na engleskom jeziku (engl.: F requently A s ked Q uestions, skraćeno: FAQs) i odgovarajući odgovori.
Sistemske komponente		Pregled s kompatibilnim pogonima, prijemnicima i uređajima
Video zapisi		Kratkotrajni pokazni filmovi, na primjer za instalaciju Gatewaya.
Impresum		Odgovorna osoba za sadržaj
Zaštita podataka		Informacije o zaštiti podataka od grupa-autorizirana osoba za zaštitu podataka od strane kompanije Hörmann KG
Uvjeti korištenja		Uvjeti korištenja <ul style="list-style-type: none"> • Hörmann portal „BiSecur Home” • BiSecur aplikacija

* Ovaj zapis je vidljiv isključivo administratoru.

13 Informacije i pomoć

Više detalja o instalaciji i radu Gatewaya možete pronaći na internet stranici www.bisecur-home.com

Informacije za upravljanje aplikacijom možete pronaći s tipkom Info 

Smetnja	Izvor	Mogući uzrok	Pomoć
Prijavljeni korisnici su se odjavili.	Aplikacija	Prijavljujete se s istim korisničkim podacima na više pametnih telefona ili tableta.	▶ Odredite ostale korisnike.
Otvora se sljedeći popup-prozorčić: Neuspjelo Vaša podatkovna veza nije dostatna za ovu primjenu.	Aplikacija	Pametni telefon / tablet je izvan dohvata WLAN-a.	▶ Prebacite se na mobilnu podatkovnu vezu. ▶ Ponovno uspostavite WLAN vezu.
		Pametni telefon / tablet nije povezan s mrežom.	▶ Ponovo uspostavite mobilnu podatkovnu mrežu.
		Vaš pametni telefon / tablet nalazi se u području između WLAN i mrežne podatkovne veze.	▶ Podesite prijenos podataka, na način da se nalazite u području dosega rutera.
		Pametni telefon / tablet ima lošu podatkovnu vezu ili nema podatkovnu vezu.	▶ Podesite prijenos podataka, na način da se nalazite u području dosega signala.
		Aplikacija se nije zatvorila nakon podešavanja WLAN Gatewaya.	▶ Odjavite se iz aplikacije. ▶ Ponovo pokrenite aplikaciju.
Poruka o statusu dolazi sa zakašnjenjem.	Aplikacija	Traženje uređaja je ometeno te stoga dolazi do kašnjenja ili se poruka uopće ne prikazuje.	▶ Aktualizacija podatkovne mreže uz  -simbol.
Povratna poruka o statusu nije prikazana u postocima.	Aplikacija	Bežični kôd integriranog prijemnika (motor) pogrešno je priučen ili uopće nije prenesen.	▶ Vrijedi isključivo za pogone garažnih vrata SupraMatic Serija 3 (od indeksa software-a Bi) i ProMatic Serija 3 (od indeksa software-a Bi): Radijski kôd integriranog prijemnika (pogon) mora biti pohranjen na prvom kanalu podešenog uređaja (aplikacije).
		Uređaj ne podržava ovu funkciju.	Preglede kompatibilnih pogona, prijemnika i uređaja možete pronaći na www.bisecur-home.com .
Ne prikazuje se povratna poruka o statusu.	Aplikacija	Uređaj nije dostupan. Za uređaj nije aktivirana mogućnost povratne informacije. Uređaji s fiksnim kôdom od 868 MHz ne mogu dati povratnu informaciju.	▶ Provjerite uređaj. ▶ Za uređaj aktivirajte mogućnost povratne informacije. ▶ Prebacivanje na BiSecur prijemnik s HET-E2 BS.
Nije moguće dodavanje novih uređaja odnosno nije moguća obrada postojećih uređaja.	Aplikacija	Pristup Gateway-u moguć je preko portala. Pristup Gateway-u nije ostvaren preko administratorskog pristupa, nego preko korisničkog pristupa.	▶ Prijavite se na Gateway-u preko kućne mreže. ▶ Prijavite se kao administrator na Gateway-u. ▶ Obratite se Vašem administratoru za Gateway.
Kod pokretanja aplikacije prikazuju se uređaji.	Aplikacija	Za Gateway je aktiviran brzi pristup.	▶ Deaktivirajte brzi pristup za Gateway u postavkama.

Smetnja	Izvor	Mogući uzrok	Pomoć
Nije moguće promijeniti korisnika Gatewaya. Nakon odabira Gatewaya prikazuje se glavna stranica.	Aplikacija	Korisnički podaci su pohranjeni.	▶ Obrisati korisničke podatke u postavkama.
U aplikaciji promijenjene su postavke jezika.	Aplikacija	Jezik na Vašem pametnom telefonu / tabletu je podešen na automatski odabir jezika prema zemlji ili je podešen na jezik kojeg aplikacija ne prepoznaje.	▶ Podesite jezik Vašeg pametnog telefona / tableta na njemački odnosno na Vaš odabrani jezik usklađen s aplikacijom.
Kod odabira BiSecur Gatewaya javlja se poruka: <ul style="list-style-type: none"> • Komunikacija s Gateway nije uspjela • Uneseno je pogrešno ime korisnika ili zaporka 	Aplikacija	BiSecur Gateway i pametni telefon / tablet ne nalaze se u istoj kućnoj mreži	▶ Vodite računa o tome da se BiSecur Gateway i pametni telefon / tablet nalaze u istoj kućnoj mreži.
		Kod prvog podešavanja BiSecur Gateway pohranjeni su sljedeći pristupni podaci. Korisničko ime: „admin” Zaporka: „0000”	▶ Vratite BiSecur Gateway na tvorničke postavke.
BiSecur Gateway je potrebno promijeniti na drugi WLAN, ali to nije moguće.	Aplikacija	WLAN je već podešen	▶ Povežite Gateway s ruterom preko mrežnog kabela. Provjerite da je Vaš pametni telefon / tablet spojen na novu mrežu i da je Vaša prethodna mreža deaktivirana.
			▶ Ponovno podesite Gateway.
Prikazuje se ⚠ -simbol	Aplikacija	Nakon prestanka napajanja ili kod prekoračenja ograničenja sile na pogonu.	▶ S vratima je potrebno provesti referentno otvaranje i zatvaranje.
Kod odabira Gatewaya ne prikazuje se Gateway ili se ne prikazuje traženi Gateway.	Gateway	Gateway i pametni telefon odnosno tablet nisu pohranjeni u istoj mreži prilikom podešavanja.	▶ Vodite računa da se Gateway i pametni telefon odnosno tablet nalaze u istoj mreži.
		Kod podešavanja Gateway nema LAN pristup mreži.	▶ Podesite mrežni kabel između Gatewaya i rutera.
LED dioda trajno svijetli zeleno: Gateway se ne prijavljuje na ruter samostalno.	Gateway	Postavke rutera ne omogućuju da se Gateway prijavi.	▶ Provjerite postavke rutera i omogućite pristup drugim sudionicima mreže.
WLAN-podešavanje nije moguće.	Ruter	Ruter se nalazi u mješovitom modusu (WPA / WPA2) podešeno.	▶ Zaštitni način postavite na WPA ili WPA2. *
		U postavkama rutera nije unesen naziv kod SSID (naziv mreže).	▶ Unesite u postavkama rutera SSID naziv (naziv mreže) bez razmaka. *
		U ruteru je podešena pogrešna frekvencija radijskog kôda za WLAN signal.	▶ Podesite radijsku frekvenciju u ruteru na 2,4 GHz. *
Ruter nije dostupan.	Ruter	Povezivanje s prevodiocem protokola, gateway, putem interneta nije moguće.	▶ Provjerite postavke rutera.

* Promjena može uzrokovati prekid veze ostalih uređaja koji su spojeni u WLAN kućnoj mreži.

Smetnja	Izvor	Mogući uzrok	Pomoć
Kod dodavanja Gatewaya javlja se poruka kako je Gateway već dodijeljen. Ne pojavljuje se u Gateway poveznicama.	Portal	MAC adresa Gatewaya je iskorištena na drugom korisničkom računu.	► Provjerite Gateway poveznice u svim od Vas podešenim korisničkim računima.
			► Obratite se administratoru na Hörmann portalu
Nije moguće povezivanje s Gatewayom izvan kućne mreže s mobilnom podatkovnom vezom.	Aplikacija	Pogrešna bežična / podatkovna veza.	► Podesite sa pametnim telefonom / tabletom mobilnu podatkovnu vezu.
		Pametni telefon / tablet nije povezan s internetom.	
	Portal	Gateway nije registriran na portal.	► Registrirajte gateway.
		Pametni telefon / tablet nije registriran na portal.	► Registrirajte pametni telefon / tablet.
		Dohvat pametnog telefona / gateway nije ili nije u cijelosti uređen.	► Omogućite potpuni dohvat.

Smetnja	Izvor	Mogući uzrok	Pomoć
Nije moguće povezivanje s Gatewayom izvan kućne mreže s mobilnom podatkovnom vezom.	Ruter	<p>Problemi s IP adresom DHCP-područja</p> <p>Smisljeno kod UMTS- / LTE-rutera ili prijemnika</p>	<ul style="list-style-type: none"> ▶ Unesite dodjeljivanje MAC-/IP adrese u ruter Gatewaya i dodijelite Gateway fiksnu IP adresu (izvan DHCP-područja). Preporuka, nije moguće kod svih rutera ▶ Odredite DHCP područje rutera. ▶ Odredite IP adresu prevodioca protokola, Gatewaya iz aplikacije. ▶ Unesite ovu IP adresu u svoj web-browser. ▶ Na web-serveru Gatewaya pod postavkama LAN deaktivirajte: DHCP LAN / WLAN. ▶ Na web-serveru prevodioca protokola, gateway, odredite fiksnu IP adresu za LAN / WLAN (osim DHCP područja).
		<p>Podešeni Firewall rutera blokira podatkovnu vezu prema Gateway-u.</p>	<ul style="list-style-type: none"> ▶ U Gateway unesite fiksnu IP adresu i isključite Firewall. <p>Kod isključivanja Firewall opcije potrebno je deaktivirati sljedeće protokole i portove:</p> <ul style="list-style-type: none"> • Internu komunikaciju (Aplikaciju i Gateway nalaze se u istoj mreži): <ul style="list-style-type: none"> - Port 80 (Server, HTTP) - Port 4000 (Server, prop. Protokol via TCP) • Vanjska komunikacija (Aplikacija se nalazi u drugoj mobilnoj mreži): <ul style="list-style-type: none"> - Port 443 (TLS) - UDP (Standardni port) - DNS (Standardni port) • Host adrese za Gateway (potrebne su za komunikaciju od strane Gatewaya preko portala) <ul style="list-style-type: none"> - sslbiseclan.itbcloud.de (TLS, prop. protokol) - Vremenski upiti: pool.ntp.org <p>DNS: Dinamički određen od Gatewaya ili se prikazuje na internet stranici Gatewaya</p>

14 Vraćanje Gatewaya na tvorničke postavke

Gateway možete podesiti na tvorničke postavke u nekoliko koraka.

1. Pritisnite tipku i držite je pritisnutom.
 - LED lampica 5 sekunde polako treperi plavo.
 - LED lampica 2 sekunde brzo treperi plavo.
 - LED lampica dugo svijetli plavo.

2. Pustite tipku.

Gateway se nalazi u stanju isporuke.



NAPOMENA:

Ukoliko ste u tipku pustili prijevremeno, ponovno podešavanje uređaja se prekida i radijski kôd nije obrisan.

15 Brisanje Gatewaya

Ukoliko Vam funkcije Gatewaya više nisu potrebne, potrebno je napraviti brisanje podataka na dva mjesta.

15.1 Brisanje u aplikaciji

1. Pokrenite aplikaciju.
 - Otvara se preglednik Gatewaya.
2. Odaberite simbol .
 - Iza neaktivnog Gatewaya prikazuje se simbol-.
3. Odaberite simbol- na Gatewayu kojeg želite obrisati / deinstalirati.
 - Otvara se prozor **Brisati Gateway**.
4. Potvrdite odabir s **Da**.

15.2 Brisanje na serveru portala

Prijavite se na server portala.

1. Odaberite na Hörmann portal točku u izborniku **Administracija**.
2. Odaberite točku izbornika **Gateways**.
 - Otvara se stranica, na kojoj možete dodavati, uređivati, prikazivati i obrisati svoje Gatewaye.
3. Odaberite simbol- iza Gatewaya kojeg želite obrisati.
4. Potvrdite odabir s **OK**.

16 Čišćenje

PAŽNJA

Oštećenje Gatewaya neodgovarajućim održavanjem
Neprikladna sredstva za čišćenje mogu agresivno djelovati na kućište Gatewaya.

- ▶ Gateway možete očistiti koristeći isključivo čistu i mekanu krpu.

17 Zbrinjavanje



Električni i elektronički uređaji kao i baterije ne zbrinjavaju se kao kućni ili ostali otpad, već se predaju na za to predviđena mjesta.

18 Tehnički podaci

18.1 Gateway

Tip	Jedinica BiSecur Gateway
Frekvencija	868 MHz BiSecur i fiksni kôd od 868 MHz
Napajanje strujom	5 V DC
Maksimalna snaga	2 W
Presjek	RJ-45 (Ethernet)
Klasa zaštite	III
Zaštita	IP 20
Dozvoljena temepe. okoliša	–20 °C do +60 °C

18.2 Mrežni priključak

Napajanje strujom	100–240 V AC / 50 / 60 Hz
Izlazni napon	5 V DC
Maksimalna snaga	5 W
Klasa zaštite	II
Zaštita	IP 20

19 EU-izjava o sukladnosti

u smislu Direktive 2014/53/EU (RED Direktiva)

Ovime izjavljuje

Tvrтка Hörmann KG Verkaufsgesellschaft
Upheider Weg 94-98
D-33803 Steinhagen

da ovaj

uređaj Jedinica za uređaje s Hörmann-prijemnikom

Oznaka artikla	BiSecur Gateway
Oznaka tipa	BiSecur Gateway LAN / WLAN

temeljem svoje koncepcije i načina izrade te svoje izvedbe odgovaraju temeljnim zahtjevima i ostalim relevantnim odredbama Direktive 2014/53/EU (RED Direktiva).

Ovaj certifikat gubi na važnosti ako se na uređaju vrši neodobrena izmjena.

Primijenjene i uvažene norme i specifikacije

EN 60950-1

EN 62311

ETSI EN 301 489-1

ETSI EN 301 489-3

ETSI EN 300 220-1

ETSI EN 300 220-2

ETSI EN 300 328

Ovaj se uređaj smije koristiti u svim EU državama, Norveškoj, Švicarskoj i ostalim državama.

Steinhagen, dana 13.6.2016.



ppa. Axel Becker

Uprava

Sadržaj

1	O ovom uputstvu	401	12	Hörmann portal BiSecur Home	410
1.1	Korišćena upozorenja	401	12.1	Podešavanje režima mrežni prolaz preko Hörmann portala.....	410
2	Sigurnosna uputstva	401	12.2	Uspostavljanje veze između aplikacije i Hörmann portala.....	410
2.1	Upotreba u skladu sa namenom	401	12.3	Navigacija kroz Hörmann-ovog portala.....	411
2.2	Sigurnosna uputstva za rad sa BiSecur mrežnim prolazima	401	13	Informacije i pomoć	412
2.3	Napomena u vezi zaštite podataka	402	14	Resetovanje uređaja na mrežnom prolazu	416
3	Pregled sistema BiSecur Home	402	15	Brisanje mrežnog prolaza	416
4	Standardna oprema.....	403	15.1	Brisanje u aplikaciji	416
5	Opis mrežnih prolaza	403	15.2	Brisanje na serveru portala.....	416
5.1	LED prikaz	403	16	Čišćenje.....	416
6	Puštanje u rad mrežnog prolaza	404	17	Zbrinjavanje.....	416
6.1	Sistemske zahteve.....	404	18	Tehnički podaci.....	416
6.1.1	Android	404	18.1	Mrežni prolaz	416
6.1.2	iOS	404	18.2	Adapter	416
6.1.3	Kućna mreža.....	404	19	EG-izjava o usaglašenosti	416
6.2	Priključak	404			
7	BiSecur aplikacija (apl.).....	404			
7.1	Instaliranje aplikacije.....	405			
7.2	Podešavanje mrežnog prolaza	405			
7.3	Funkcija pomoć	405			
7.4	Objašnjenje simbola u aplikaciji	405			
7.4.1	Sistemska podešenja	405			
7.4.2	Postrojenja i uređaji	405			
7.4.3	Rukovanje uređajima	406			
7.4.4	Sistemska obaveštenja.....	406			
7.5	Početna strana aplikacije	406			
7.5.1	Stavka uređaji.....	406			
7.5.2	Stavka Scenarija	406			
7.5.3	Stavka Podešenja.....	406			
7.5.4	Stavka upravljanje korisnicima	407			
7.5.5	Taster za informacije 	407			
8	WLAN	407			
8.1	Podešavanje WLAN režim rada između mrežnog prolaza i rutera.....	407			
8.2	Provera jačine signala WLAN mreže.....	407			
9	Dodavanje uređaja sa Hörmann-ovim prijemnikom	408			
9.1	Nasleđivanje koda od daljinskog upravljača ...	408			
9.2	Programiranje koda od mrežnog prolaza	408			
10	Kreiranje scenarija	409			
11	Uređivanje korisnika.....	409			
11.1	Postavljanje novog korisnika i davanje prava korisnika	409			
11.2	Podešavanje aplikacije novog korisnika za upotrebu u vašoj kućnoj mreži	409			
11.3	Podešavanje aplikacije korisnika za daljinsko korišćenje	409			

Poštovani kupci,
zahvaljujemo se što ste izabrali kvalitetan proizvod iz naše kuće.

1 O ovom uputstvu

Pročitajte pažljivo i potpuno ovo uputstvo, uputstvo sadrži važne informacije o proizvodu. Obratite pažnju na napomene i posebno sledite bezbednosne napomene i upozorenja.

Sačuvajte pažljivo ovo uputstvo i uverite se da je u svako doba na raspolaganju i uočljivo od strane korisnika proizvoda.

1.1 Korišćena upozorenja

 Opšti simbol upozorenja označava opasnost, koja može da dovede do povređivanja ili smrti . U tekstu se opšti simbol upozorenja koristi sa opisanim stepenima opasnosti u nastavku. U slikovnom delu dodatni podatak upućuje na objašnjenja u tekstualnom delu.
⚠ UPOZORENJE
Označava opasnost, koja može da dovede do smrti ili teških povreda.
PAŽNJA
Označava opasnost, koja može da dovede do oštećenja ili uništenja proizvoda .

2 Sigurnosna uputstva

2.1 Upotreba u skladu sa namenom

BiSecur Gateway je dvosmerni uređaj za slanje

- za upravljanje motorima vrata / kapije i bežičnog pribora
- za upit o trenutnoj poziciji.

Ovaj uređaj služi kao interfejs između vaše kućne mreže i uređajima sa Hörmann-ovim prijemnicima.

Drugačiji načini upotrebe nisu dozvoljeni. Proizvođač ne snosi odgovornost za štete koje su prouzrokovane nenamenskom upotrebom ili pogrešnim rukovanjem.

2.2 Sigurnosna uputstva za rad sa BiSecur mrežnim prolazima

⚠ UPOZORENJE
Opasnost od povrede prilikom kretanja kapije / vrata Ako BiSecur aplikaciju koristite preko pametnog telefona / tableta, onda se mogu povrediti osobe posredstvom kretanja vrata / kapije.
<ul style="list-style-type: none"> ▶ Uverite se da pametni telefon / tablet ne dospe u dečje ruke i da se koristi isključivo od strane osoba koje su upućene u način funkcionisanja vrata sa daljinskim upravljanjem! ▶ U osnovi koristite aplikaciju kada imate vizuelni kontakt sa kapijom/vratima, ukoliko poseduje samo jedan zaštitni uređaj! ▶ Prođite vozilom odn. peške kroz otvor kapije / vrata sa daljinskim upravljanjem tek kada se kapija / vrata nalazi u krajnjem položaju „otvoreno“! ▶ Nikada nemojte stajati u području kretanja kapije / vrata.

⚠ OPREZ
Opasnost od nenamernog uključivanja uređaja Posredstvom daljinskog upravljanja uređajima može doći do nenamernog uključivanja istih, npr. mašine se mogu staviti u pokret.
<ul style="list-style-type: none"> ▶ Uverite se da posredstvom daljinskog upravljanja uređajima ne nastanu nikakve opasnosti za osobe ili predmete, ili da su ti rizici pokriveni od strane zaštitnih uređaja. ▶ Obratite pažnju na napomene proizvođača uređaja sa daljinskim upravljanjem. ▶ Mašine ne smeju da imaju mogućnost puštanja u rad bez namere.

PAŽNJA
Smetnje na funkcijama zbog uticaja životne sredine Nepridržavanje može da utiče na funkcionalnost! Zaštite mrežni prolaz od sledećih uticaja:
<ul style="list-style-type: none"> • direktnih sunčevih zraka (dozv. temperatura okoline: -20 °C do +60 °C) • vlage • prašine

NAPOMENE:

- Nakon programiranja ili proširenja bežičnog sistema sprovedite proveru funkcije.
- Za puštanje u rad ili proširenje bežičnog sistema koristite isključivo originalne delove.
- Uslovi okoline mogu uticati na domet bežičnog sistema.
- Prilikom istovremene upotrebe, GSM-900-mobilni telefoni mogu imati uticaj na domet radio signala.

2.3 Napomena u vezi zaštite podataka

Prilikom daljinskog rukovanja s mrežnim prolazom dolazi do prenosa podataka proizvoda i postupaka uključivanja prema Hörmann portalu.

Obratite pažnju na napomenu u vezi zaštite podataka u portalu ili u aplikaciji.

3 Pregled sistema BiSecur Home

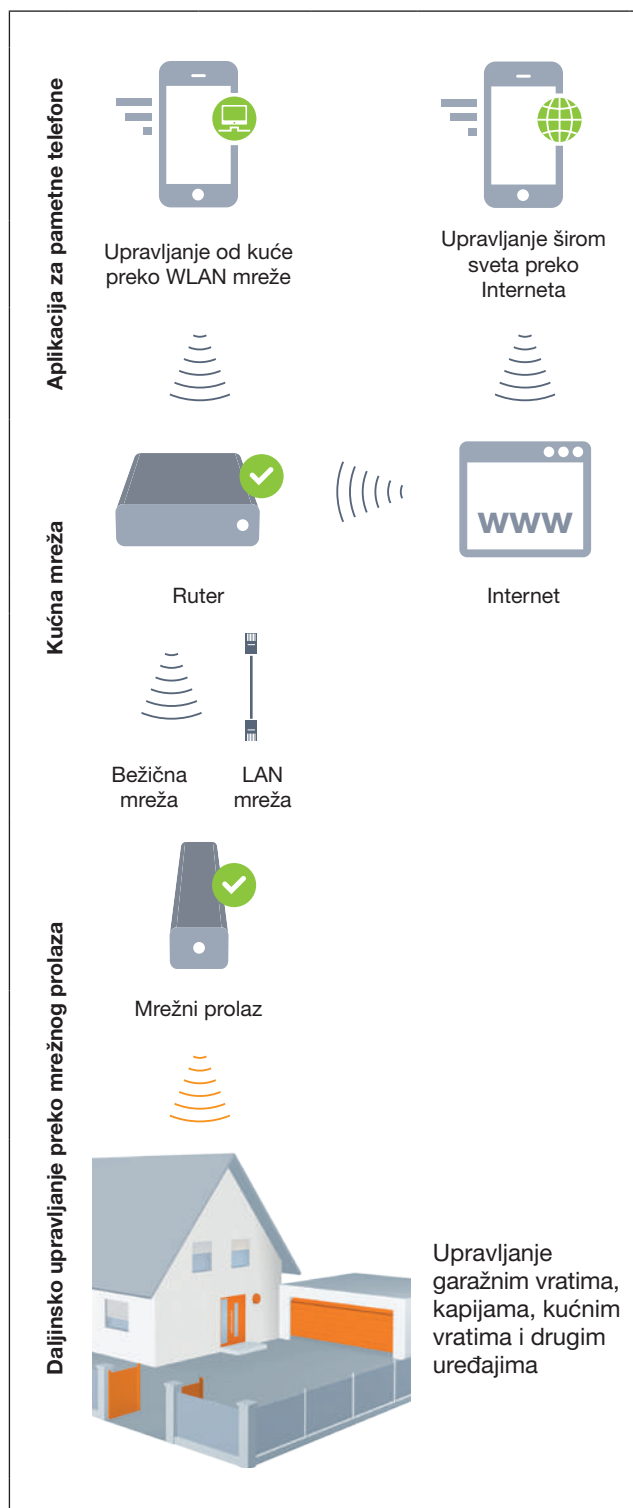

Pogledajte kratak film na:
www.bisecur-home.com/videos



4 Standardna oprema

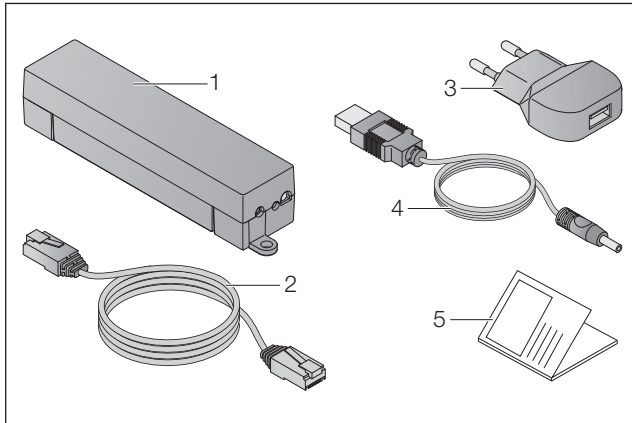

1. BiSecur mrežni prolaz
2. Mrežni kabl CAT 5E, 1 m
3. Adapter 100–240 V AC / 5 V DC / 1,0 A
4. Kabl od USB-A prema DC
5. Uputstvo za brzi start za prvo puštanje u rad

5 Opis mrežnih prolaza

Pomoću Hörmann BiSecur Gateway možete udobno upravljati sa vašim motorima vrata / kapije kao i daljim uređajima sa Hörmann-prijemnikom preko pametnog telefona ili tableta. Dodatno vam aplikacija pokazuje poziciju vrata/kapije kao i stanje vaših uređaja.

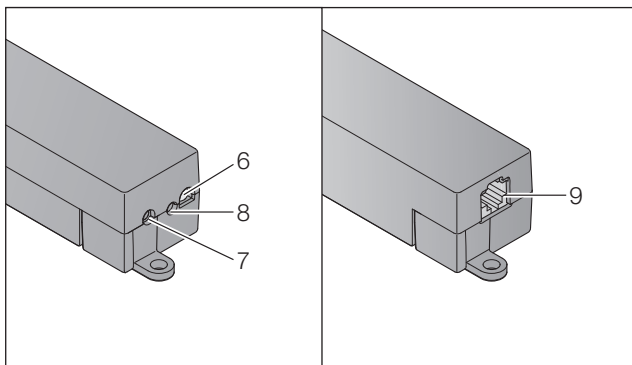

6. LED, višebojni
7. Taster
8. Priključak za adapter
9. Priključak za mrežni kabl

5.1 LED prikaz

Zelena (GN)

Stanje	Funkcija
treperi	nakon uspostavljanja napona do aktivne veze sa mrežom
	mrežni prolaz se prijavljuje na mrežu
svetli trajno	aktivna veza sa mrežom
svetli 5 sek.	dobar prijem WLAN mreže

Plava (BU)

Stanje	Funkcija
svetli 1 sek.	upit o statusu kod jednog kanala
svetli 2 sek.	šalje se kod (BiSecur)
treperi 4 sek. polako, treperi 2 sek. brzo	mrežni prolaz učitava BiSecur kod od daljinskog upravljača
treperi 5 sek. polako, treperi 2 sek. brzo, svetli dugo	resetovanje uređaja

Crvena (RD)

Stanje	Funkcija
svetli 2 sek.	šalje se kod (fiksni kod)
svetli 5 sek.	loš prijem WLAN mreže
treperi 4 sek. polako, treperi brzo	mrežni prolaz učitava fiksni kod od daljinskog upravljača

Plava (BU) i zelena (GN)

Stanje	Funkcija
naizmenično treperenje	upit o statusu kod - više upita - više kanala

Plava (BU) i Crvena (RD)

Stanje	Funkcija
15 sek. naizmenično treperenje	režim nasleđivanja / slanja

Zelena (GN) i crvena (RD)

Stanje	Funkcija
5 sek. naizmenično treperenje	srednji prijem WLAN mreže

6 Puštanje u rad mrežnog prolaza

6.1 Sistemski zahtevi

6.1.1 Android

- od verzije softvera 2.3
- min. 256 MB RAM

6.1.2 iOS

- od verzije softvera iOS 6
- od 5. generacije iPod touch
- od iPhone 4S
- od iPad 2
- od iPad mini

6.1.3 Kućna mreža

- Pristup širokopoljnom internetu
- Internet pretraživač
 - Firefox od verzije 14
 - Chrome od verzije 22
 - Safari od verzije 4
 - Internet Explorer od verzije 10
 - ostali aktuelni veb pretraživači sa podrškom od strane Javascript i CSS3
- WLAN ruter
 - WLAN standard IEEE 802.11b/g/n
 - Kódiranje WPA-PSK ili WPA2-PSK
 - Naziv mreže ne sadrži prazno mesto
 - Pristup daljim krajnjim uređajima je dozvoljen
- Slobodna LAN utičnica na ruteru
- Napajanje (100–240 V AC / 50 / 60 Hz)
- Pametni telefon ili tablet sa pristupom na App StoreSM ili na GoogleTM play
- Mesto sa bežičnom vezom sa uređajem.

6.2 Priključak

Mesto za vaš mrežni prolaz:

- ▶ Uverite se da uređaji imaju bežičnu vezu sa izabranim mestom.

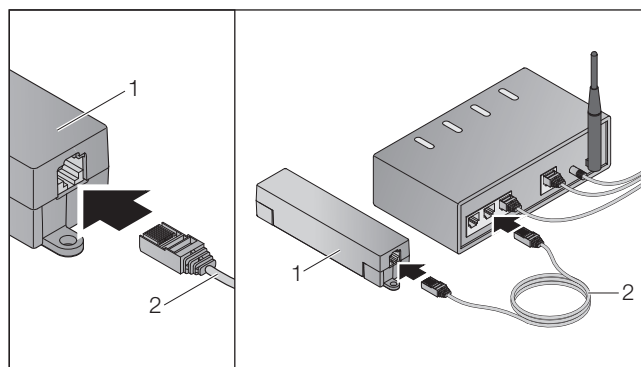

- ▶ Povežite mrežni prolaz (1) pomoću mrežnog kabla (2) sa ruterom.

PAŽNJA

Uništavanje mrežnog prolaza pomoću upotrebe nedozvoljenog adaptera.

Ako se mrežni prolaz ne koristi sa adapterom isporučenim od naše strane, onda to može dovesti do oštećenja.

- ▶ Koristite isključivo isporučeni adapter ili rezervne delove iz naše kuće.

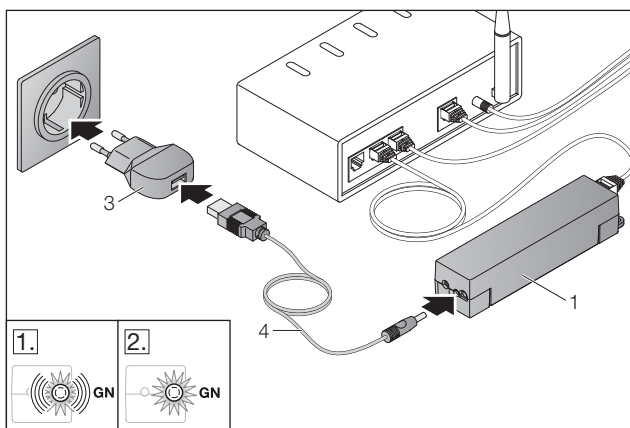

- ▶ Povežite mrežni prolaz (1) pomoću kabla (4) i adaptera (3) sa strujnom mrežom (100 - 240 V AC / 50 / 60 Hz).

1. LED treperi zeleno:
 - Napajanje je uspostavljeno.
 - Međutim, još ne postoji aktivna veza sa mrežom.
 - Prijavlivanje na mreži može potrajati nekoliko sekundi.
2. LED svetli trajno zeleno:
 - Uspostavljena je aktivna veza sa mrežom.

Mrežni prolaz je spreman za LAN.

7 BiSecur aplikacija (apl.)



Pomoću aplikacije možete rukovati sa željenim uređajima pomoću vašeg pametnog telefona ili tableta, npr. garažnim motorima i motorima kapije, kućnim vratima kao i sa ostalim uređajima koji poseduju Hörmann-ov prijemnik.

Funkcije:

- Podešavanje i upravljanje uređajima
- Rukovanje uređajima
- Upit o statusu
- Kreiranje scenarija
- Davanje ovlašćenja
- E-pošta za stupanje u kontakt sa podrškom
- Obaveštenja od podrške

Aplikacija BiSecur je na raspolaganju kod App StoreSM ili GoogleTM play.

7.1 Instaliranje aplikacije

- ▶ Instalirajte aplikaciju BiSecur na vašem pametnom telefonu / tabletu.

7.2 Podešavanje mrežnog prolaza

1. Uverite se da se vaš pametni telefon / tablet nalazi u vašoj kućnoj mreži.
2. Pokrenite aplikaciju.
3. Izaberite simbol +.
 - Aplikacija pretražuje postojeće Hörmann-ove mrežne prolaze.
 - Ovaj postupak može potrajati nekoliko sekundi.
 - Svi dodati mrežni prolazi se pojavljuju u pregledu.
4. Pritisnite dugme **OK**.
5. Izaberite vaš mrežni prolaz.

Otvora se početna strana aplikacije.

NAPOMENA:

Iz bezbednosnih razloga promenite vašu lozinku nakon prvog prijavljivanja.

Za rukovanje uređajima pomoću aplikacije neophodno je sprovesti sledeće korake:

- Dodajte željeni uređaj
- Nasledite / programirajte željene funkcije

- ▶ Vidi poglavlje 9





7.3 Funkcija pomoć

Za olakšavanje upotrebe aplikacije integrisana je funkcija pomoći.



- ▶ Izaberite simbol ? za uključivanje ili isključivanje stranice pomoći.

7.4 Objašnjenje simbola u aplikaciji









Simbol	Značenje / funkcija
	Nazad
	Uređivanje
	Dodavanje
	Pretraživanje WLAN mreža
	Status konfiguracije WLAN mreže
	Uspešna konfiguracija WLAN mreže
	Neuspešna konfiguracija WLAN mreže
	Aktiviranje
	Brisanje
	Ažuriranje

	Slanje e-pošte na podršku
	Funkcija pomoć
	Taster za informacije
	Obaveštenja od podrške

7.4.1 Sistemska podešenja

Simbol	Značenje / funkcija
	Podešavanje portala
	veza sa kućnom mrežom
	veza preko Interneta

7.4.2 Postrojenja i uređaji

Simbol	Značenje / funkcija
	Vertikalna garažna vrata (ovde: zatvorena)
	Horizontalna garažna vrata (ovde: zatvoreno)
	Krilna kapija, jednokrilna (ovde: delimično otvorena)
	Krilna kapija, dvokrilna (ovde: delimično otvorena)
	Klizna vrata (ovde: delimično otvorena)
	Vrata (ovde: zatvoreno)
	Svetlo (ovde: uključeno)
	Utičnica (ovde: uključeno)

7.4.3 Rukovanje uređajima

Simbol	Značenje / funkcija
	Impuls
$\frac{1}{2}$	Delimično otvaranje
	Osvetljenje na motoru
	Vožnja vrata u pravcu vrata-otvorena (zavisno od uređaja)
	Vožnja vrata u pravcu vrata-zatvorena (zavisno od uređaja)
	Automatski režim rada
	Uključeno / isključeno

7.4.4 Sistemska obaveštenja

Simbol	Značenje / funkcija
	- PAŽNJA: greška - Nema referentne tačke
	Nema raspoloživih podataka
	- Automatsko zatvaranje - Odlaganje funkcije pokretanja
	Prikazi smera vožnje
	Stop aktivan

7.5 Početna strana aplikacije

Na početnoj strani aplikacije stoje na raspolaganju sledeće stavke:

- Uređaji
- Scenarija
- Podešenja
- Upravljanje korisnikom

7.5.1 Stavka uređaji

Simbol	Značenje / funkcija
	Dodavanje novih uređaja
	Upit o statusu uređaja

	Preimenovanje uređaja, deaktiviranje mogućnosti povratne informacije, programiranje novog kanala na uređaju, brisanje kompletnog uređaja ili pojedinačnih kanala
--	--

Dodati uređaji su navedeni u spisku sa sledećim informacijama u pregledu:

- Opis
- Prikaz (segmentna vrata, krilna kapija, klizna vrata, itd.)
- Aktuelni status

Po mrežnom prolazu možete programirati ukupno 16 funkcije. Primer za četiri funkcije:

- Impuls,
- Vožnja vrata u pravcu vrata-otvorena,
- Vožnja vrata u pravcu vrata-zatvorena,
- Delimično otvaranje

Uređajima, koji su dodati, možete direktno rukovati preko programiranih funkcija.

Dodavanje uređaja sa Hörmann-ovim prijemnikom, vidi poglavlje 9.

7.5.2 Stavka Scenarija

Simbol	Značenje / funkcija
	Dodavanje novih scenarija
	Preimenovanje scenarija, dodavanje scenarija funkcijama uređaja, brisanje kompletnih scenarija ili samo pojedinačnih funkcija,

Kombinujte više pojedinačnih funkcija u jedan scenario. Pomoću jednog pritiska na taster možete npr.

- istovremeno upravljati garažnim vratima i kapijom.
- Upravljati vašim kućnim vratima zajedno sa spoljašnjim osvetljenjem.
- Kod dva garažna vrata istovremeno podesiti pozivniciju za ventilaciju.

Dodata scenarija su navedena u spisku pregleda sa njihovim opisom.



Kada izaberete jedan scenario, onda se odmah aktiviraju programirane funkcije.

Uspostavljanje scenarija, vidi poglavlje 10.

7.5.3 Stavka Podešenja

- a. Memorisani kanali
- b. Brisanje memorisanih podataka za prijavljivanje
Kada potvrdite brisanje podataka za prijavljivanje sa OK, onda je neophodno ponovo uneti lozinku prilikom biranja mrežnih prolaza.
- c. Promeni lozinku
- d. Brzi pristup
Ako je kod mrežnog prolaza aktiviran brzi pristup, onda se aplikacija automatski prijavljuje prema mogućnostima.
- e. Uređivanje poruke u iskačućim prozorima
- f. Menjanje naziva mrežnog prolaza
- g. WLAN

7.5.4 Stavka upravljanje korisnicima

Simbol	Značenje / funkcija
	Dodavanje novog korisnika
	Aktiviranje prava korisnika
	Uređivanje korisnika

Kao administrator možete utvrditi koji uređaji se mogu koristiti od strane određenog korisnika.

Primer: vaš komšija može da otvori kapiju tokom vašeg odmora, ali ne i kućna vrata da bi ušao u kuću.

Dodavanje novih korisnika i davanje prava korisnika, vidi poglavlje 11.1.

7.5.5 Taster za informacije

Iza tastera za informacije nalaze se sledeće informacije i funkcije:

- Informacije (Opšte, Najčešće postavljana pitanja)
- Odjava
- Onlajn pomoć
- Obaveštenja

8 WLAN

8.1 Podešavanje WLAN režim rada između mrežnog prolaza i rutera

Ako se vaš mrežni prolaz nalazi u neposrednoj blizini rutera i vaši uređaji su dostupni preko bežične mreže, onda mogu oba uređaja da ostanu povezana preko LAN mreže. U tom slučaju možete preskočiti ovo poglavlje.

Preduslovi:

- Mrežni prolaz je povezan pomoću mrežnog kablja sa ruterom.
- Podešenja rutera su pravilna, vidi poglavlje 6.1.3.
- Pristup aplikaciji je sproveden vidi poglavlje 7.1.0
- Mrežni prolaz i vaš pametan telefon/tablet se nalaze u vašoj kućnoj mreži.

- Na početnoj strani aplikacija izaberite stavku **Podešenja**.
 - Otvora se stavka **Podešenja**.
- Izaberite polje **WLAN**.
 - Otvora se prozor **WLAN-mreže**.
- Izaberite simbol .
 - Aplikacija automatski pretražuje aktivne WLAN mreže.
 - Vidljive mreže se prikazuju u novom prozoru.
- Izaberite vašu WLAN mrežu.
- Unesite lozinku za pristupanje WLAN mreže.

NAPOMENA:

Samo vidljive mreže se prepoznavaju prilikom pretraživanja.

Ako se željena mreža ne prikaže automatski, onda je neophodno ručno podešavanje.

- Unesite sledeće podatke:
 - Naziv (SSID / naziv mreže)
 - Lozinka (mreža)
- Izaberite dugme za **Povezivanje**.
 - Pojavljuje se prikaz statusa.

Ako podešavanje nije bilo uspešno:

- Ponovite korake od 4–6.

U slučaju uspešnog podešavanja mrežni prolaz je pristupačan preko WLAN mreže.

- Uklonite mrežni kabl.
- Odjavite se od aplikacije.

Mrežni prolaz je ustanovljen za rukovanje preko pametnih telefona / tableta u lokalnoj WLAN mreži.

8.2 Provera jačine signala WLAN mreže

Na mrežnom prolazu možete proveriti jačinu signala WLAN mreže, da biste pronašli najbolje mesto za rad vašeg mrežnog prolaza.

NAPOMENA:

Tokom provere jačine signala WLAN mreže ne možete koristiti mrežni prolaz.

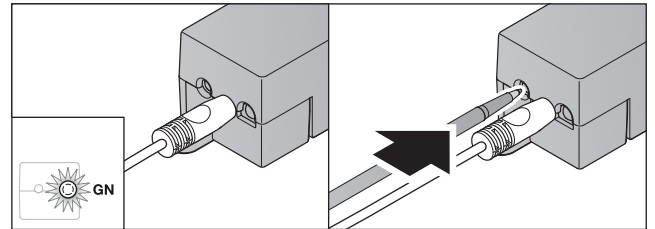

- Mrežni prolaz mora da ima aktivnu vezu sa mrežom.
 - LED svetli trajno zeleno:
- Pritisnite kratko 1 x taster na mrežnom prolazu.
 - Aktuelni prikaz LED-a se prekida nakon 5 sekundi.
 - Za 5 sekundi se prikazuje jačina signala WLAN mreže:

LED	Stanje	Funkcija
Zelena (GN)	svetli 5 sek.	dobar prijem WLAN mreže
Zelena (GN) i crvena (RD)	naizmenični treperi 5 sek.	srednji prijem WLAN mreže
Crvena (RD)	svetli 5 sek.	loš prijem WLAN mreže

- Mrežni prolaz prekida prikaz statusa.
 - LED se isključuje kratkovremeno.

4. Mrežni prolaz se prebacuje u režim rada, u kome se nalazio pre provere jačine signala.
 - LED svetli trajno zeleno:

9 Dodavanje uređaja sa Hörmann-ovim prijemnikom

Bežična veza između mrežnog prolaza i uređaja sa Hörmann-ovim prijemnikom se podešava preko aplikacije. Za uspostavljanje bežične veze postoje dve različite mogućnosti:

- a. Nasleđivanje koda od daljinskoj upravljača, vidi poglavlje 9.1.
- b. Programiranje koda od mrežnog prolaza, vidi poglavlje 9.2.

NAPOMENA:

Ako sa motorom garažnih vrata SupraMatic (serija 3) koristite prijemnik ESE ili ESEI BiSecur i želite da dobijete povratno obaveštenje statusa u procentima, onda se na prvom kanalu mora nalaziti kod integrisanog prijemnika (motor) kod uređaja koji se podešava (aplikacija).

9.1 Nasleđivanje koda od daljinskog upravljača

Pretpostavke:

- Mrežni prolaz i vaš pametan telefon / tablet se nalaze u vašoj kućnoj mreži.
- Instaliranje aplikacije je sprovedeno, vidi poglavlje 7.1.
- Uređaji su u dometu bežičnog sistema.

1. Na početnoj strani aplikacije izaberite stavku **Uređaji**.
2. Izaberite simbol **+** da biste dospeli u meni **Dodati uređaj**.
 - Otvara se prozor **Dodati uređaj**.
3. Dopunite sledeće podatke:
 - a. Opis (npr. garažna vrata)
 - b. Tip uređaja (npr. vertikalna garažna vrata)
 - c. Polje za štikliranje sposobnosti povratnog obaveštenja deštkirajte ako vaš uređaj nije sposoban za povratno obaveštavanje.

NAPOMENA:

Proverite da li je vaš uređaj sposoban za davanje povratnih informacija. Spisak svih kompatibilnih motora i prijemnika kao i zahteva za sistem možete pronaći pod www.bisecur-home.com

4. Pritisnite dugme **Dalje**.
 - Otvara se prozor **Dodati uređaj**.

Za programiranje željene funkcije neophodno je da se daljinski upravljač, čiji kód treba programirati na uređaju, nalazi u neposrednoj blizini mrežnog prolaza.

OPREZ

Opasnost od povrede posredstvom nenamerne vožnje kapije / vrata

Tokom postupka programiranja na bežičnom sistemu može doći do nenamernih vožnji vrata/kapije.

- ▶ Obratite pažnju na to, da se prilikom programiranja radio sistema ne nalaze osobe ili predmeti u području kretanja vrata.

5. Pritisnite i držite pritisnutim taster daljinskog upravljača, čiji kód treba da nasledite.

BiSecur	LED daljinskog upravljača svetli 2 sekunde u plavoj boji i zatim se gasi. Posle 5 sekundi LED treperi naizmenično u crvenoj i plavoj boji.
Fiksni kod 868 MHz	LED od daljinskog upravljača svetli trajno u crvenoj boji.

6. U aplikaciji izaberite jednu funkciju, koju uređaj može sprovesti. Ovoj funkciji će biti dodeljen novi kód.

BiSecur	LED mrežnog prolaza treperi 4 sekunde polako u plavoj boji. Kada se kód prepozna, onda LED treperi brzo plavo.
Fiksni kod 868 MHz	LED mrežnog prolaza treperi 4 sekunde polako u crvenoj boji. Kada se kód prepozna, onda LED treperi brzo crveno.

7. Otpustite taster daljinskog upravljača.

Za programiranje daljih funkcija:

- ▶ Ponovite korake od 5–7.
 - LED dioda svetli zeleno.
 - LED treperi naizmenično 2 x kod BiSecur: zeleno i plavo kod fiksnog koda: zeleno i crveno
 - LED svetli trajno zeleno:

8. Na kraju nasleđivanja pritisnite dugme **OK**.

Mrežni prolaz je ustanovljen za rukovanje preko pametnih telefona / tableta u lokalnoj kućnoj mreži.

NAPOMENA:

Ako se u roku od 20 sekundi ne prepozna nijedan važeći kód, onda se otvara iskačući prozor sa informacijom da je programiranje željenog kanala bilo neuspešno.

9.2 Programiranje koda od mrežnog prolaza

Pretpostavke:

- Uređaji sa Hörmann-ovim prijemnicima mogu programirati BiSecur kodove od mrežnog prolaza.
- Mrežni prolaz i vaš pametan telefon / tablet se nalaze u vašoj kućnoj mreži.
- Instaliranje aplikacije je sprovedeno, vidi poglavlje 7.1.
- Mrežni prolaz mora da se nalazi u blizini uređaja koji se programira. Uređaji moraju da budu dostupni preko bežične mreže.

NAPOMENA:

Obratite pažnju na uputstva uređaja za sledeće korake.

1. Na početnoj strani aplikacije izaberite stavku **Uređaji**.
2. Izaberite simbol **+** da biste dospeli u meni **Dodati uređaj**.
 - Otvara se prozor **Dodati uređaj**.
3. Dopunite sledeće podatke:
 - a. Opis (npr. garažna vrata)
 - b. Tip uređaja (npr. vertikalna garažna vrata)
 - c. Polje za štikliranje sposobnosti povratnog obaveštenja deštkirajte ako vaš uređaj nije sposoban za povratno obaveštavanje.

NAPOMENA:

Proverite da li je vaš uređaj sposoban za davanje povratnih informacija. Spisak svih kompatibilnih motora i prijemnika kao i zahteva za sistem možete pronaći pod www.bisecur-home.com

4. Pritisnite dugme **Dalje**.
 - Otvara se prozor **Dodati uređaj**.
 5. Štiklirajte polje **Programiranje kôda**.
 6. Aktivirajte funkciju na uređaju „Programiranje koda“. Sprovedite korake koji su opisani u uputstvu dotičnog proizvoda.
 7. U aplikaciji izaberite jednu funkciju, koju uređaj može sprovesti. Ovoj funkciji će biti dodeljen novi kôd.
 8. Kada se uređaj nalazi u režimu programiranja, onda se šalje kod.
 - LED na mrežnom prolazu treperi 15 sekundi crveno i plavo.
 9. Kada se prepozna važeći kod na uređaju, onda uređaj signalizuje da je postupak programiranja završen.
- Za programiranje daljih funkcija:
- ▶ Ponovite korake od 6–9.
10. Nakon završetka programiranja izvršite potvrdu sa tasterom **OK**.

Mrežni prolaz je ustanovljen za rukovanje preko pametnih telefona / tableta u lokalnoj kućnoj mreži.

10 Kreiranje scenarija

Kombinujte više pojedinačnih funkcija u jedan scenario, npr. dolazak kući ili pozicija ventilacije.

Preduslov:

- Instaliranje aplikacije je sprovedeno, vidi poglavlje 7.1.
 - Neophodno je podesiti više uređaja i funkcije.
1. U stavci **Scenarija** izaberite simbol **+**.
 2. Dodajte naziv za novi scenario.
 3. Izaberite taster **Dodati**.
 - Otvara se pregled sa uređajima koji stoje na raspolaganju.
 4. Izaberite jedan uređaj.
 - Otvara se sledeći pregled sa funkcijama koje su ranije programirane za ovaj uređaj.
 5. Izaberite željenu funkciju
 - Opis funkcija je naveden u spisku pregleda u ovom scenariju.

Za dodavanje još uređaja i funkcija:

- ▶ Ponovite korake od 3–5.

6. Na kraju pritisnite dugme **OK**.

Novi scenario je uređen.

11 Uređivanje korisnika

Na jednom mrežnom prolazu može da se postavi jedan administrator i devet daljih korisnika.

11.1 Postavljanje novog korisnika i davanje prava korisnika

Ako se mrežni prolaz koristi od strane više uređaja ili korisnika, onda morate da postavite nove korisnike.

Preduslov:

- Instaliranje aplikacije je sprovedeno, vidi poglavlje 7.1.
- Vi ste prijavljeni kao administrator.

1. U stavci **Upravljanje korisnikom** izaberite simbol **+**.
2. Dodajte pristupne podatke za novog korisnika:
 - a. Korisničko ime
 - b. Lozinka
 - c. Ponovo ukucajte lozinku
3. Potvrdite vaš unos sa tasterom **OK**.
 - Prikazaće se svi programirani uređaji.
4. Izaberite uređaj za koji novi korisnik sme da ima pristup.
 - Kod izabranih uređaja se na kraju linije pojavljuje simbol **✓** za potvrđivanje.
5. Izaberite taster **Memorisati** da biste osigurali vaš izbor.

Prava korisnika su podešena za korišćenje u kućnoj mreži.

11.2 Podešavanje aplikacije novog korisnika za upotrebu u vašoj kućnoj mreži

Preduslov:

- Promenjena je lozinka administratora.
1. Instalirajte BiSecur aplikaciju na pametnom telefonu / tabletu novog korisnika.
 2. Uverite se da se pametni telefon / tablet nalazi u vašoj kućnoj mreži.
 3. Pokrenite aplikaciju.
 4. Izaberite simbol **+**.
 - Svi dodati mrežni prolazi se pojavljuju u pregledu.
 5. Pritisnite dugme **OK**.
 6. Izaberite vaš mrežni prolaz.
 7. Unesite korisničko ime i pripadajuću lozinku.
 - Otvara se početna strana aplikacije.

Aplikacija novog korisnika je podešena za korišćenje u vašoj kućnoj mreži.

11.3 Podešavanje aplikacije korisnika za daljinsko korišćenje

Preduslov:

- Aplikacija BiSecur je instalirana.
 - Podešen je rad mrežnog prolaza preko Hörmann-ovog portala, vidi poglavlje 12.1.
1. U Hörmann-ovom portalu izaberite stavku menija **Upravljanje**.
 2. Izaberite stavku menija pametnog telefona / tableta.
 3. Izaberite simbol **+** za dodavanje pametnog telefona / tableta.
 4. Zapišite ID uređaja.
 5. Popunite obavezna polja.
 6. Memorišite vaš unos.
 7. U Hörmann-ovom portalu izaberite stavku menije **Pristup**.
 8. Izaberite simbol **+** za dodavanje pristupa.
 9. Izaberite pametni telefon / tablet i mrežni prolaz, da biste podesili daljinski pristup.

10. Memorišite vaš unos.
11. Odjavite se od Hörmann-ovog portala.
12. Uverite se da pametni telefon / tablet raspolože mobilnom vezom za prenos podataka.
13. Pokrenite aplikaciju.
14. Izaberite simbol .
15. Unesite automatski generisani ID uređaja za novog korisnika i utvrđenu lozinku iz Hörmann-ovog portala.
16. Potvrdite podešenje portala pomoću dugmeta **OK**.
 - Sledi prikaz statusa.
17. Pritisnite dugme **OK**.
18. Izaberite vaš mrežni prolaz.

Ako podešavanje nije bilo uspešno:

- ▶ Ponovite korake od 15 do 18.

Aplikacija novog korisnika je podešena za daljinsko korišćenje.

12 Hörmann portal BiSecur Home

Preko Hörmann-ovog portala vršite prijavljivanje vašeg mrežnog prolaza kao i pametnog telefona / tableta za korišćenje širom sveta preko Interneta. Prijavljivanje se vrši preko sertifikovane Hörmann-ove internet stranice i obezbeđuje najveću zaštitu podataka.

12.1 Podešavanje režima mrežni prolaz preko Hörmann portala

Za rukovanje mrežnim prolazom i kada ste na putu, to jest kada ste izvan dometa vaše kućne mreže:

1. Posetite Hörmann portal (www.bisecur-home.com).
2. Registrujte se.
3. Sledite uputstva asistenta za podešavanje i sprovedite sledeće korake:
 - a. Registrujte mrežni prolaz
 - ▶ Unesite MAC adresu i šifru mrežnog prolaza. To možete naći na etiketi uređaja mrežnog prolaza.
 - ▶ Memorišite vaš unos.
 - b. Registrujte pametni telefon / tablet
 - ▶ Izaberite simbol  za dodavanje pametnog telefona / tableta.
 - ▶ Zapišite ID uređaja.

NAPOMENA:

ID uređaja se automatski generiše od strane sistema i mora da se unese u aplikaciji zajedno sa lozinkom koju ste vi odredili.

- ▶ Popunite obavezna polja.
- ▶ Memorišite vaš unos.
 - c. Podesite pristup mrežnom prolazu kod pametnog telefona / tableta
 - ▶ Izaberite simbol  za dodavanje pristupa.
 - ▶ Izaberite pametni telefon / tablet i mrežni prolaz, da biste podesili daljinski pristup.
 - ▶ Memorišite vaš unos.

Za registraciju daljih mrežnih prolaza, pametnih telefona / tableta i upravljanje pristupima.

1. U Hörmann-ovom portalu izaberite stavku menija **Upravljanje**.
2. Napravite izbor i sprovedite ga.
3. Odjavite se od Hörmann-ovog portala.

12.2 Uspostavljanje veze između aplikacije i Hörmann portala.

1. Pokrenite aplikaciju.
2. Izaberite simbol .
3. Unesite automatski generisani ID uređaja i vašu lozinku iz Hörmann-ovog portala.
4. Potvrdite vaše podešenje portala pomoću dugmeta **OK**.
 - Sledi prikaz statusa.
5. Pritisnite dugme **OK**.
6. Izaberite vaš mrežni prolaz.

Ako podešavanje nije bilo uspešno:

- ▶ Ponovite korake 3. i 6.

U slučaju uspešnog podešavanja korišćenje preko portala je aktivirano.

12.3 Navigacija kroz Hörmann-ovog portala

Direktorijum	Poddirektorijum	Opis
Početna strana		Pregled navigacije
Asistent za podešavanje		Ovaj asistent vas vodi kroz podešavanja.
Podešenja	Prijavljivanje / odjavljivanje	<ul style="list-style-type: none"> Prijava Prijavite se na portalu. Odjava Odjavite se od portala.
	Registracija	Za registraciju unesite vaše lične podatke.
	Uređivanje*	Uredite detalje u sledećim tačkama: <ul style="list-style-type: none"> Korisnički nalog Kontakt informacije Podešavanja protokola
	Resetovanje lozinke	Zahtev za vaše pristupne podatke <ul style="list-style-type: none"> Korisničko ime Lozinka
Upravljanje*	Mrežni prolazi	Ovde upravljate vašim mrežnim prolazima.
	Pametni telefoni	<ul style="list-style-type: none"> Upravljanje mobilnim uređajima (pametni telefoni, tableti) za daljinski pristup vašem mrežnom prolazu. ID uređaja se automatski generiše od strane sistema i mora da se unese u aplikaciji zajedno sa lozinkom koju ste vi odredili.
	Pristupi	Upravljanje pristupom između mobilnih krajnjih uređaja i registrovanih mrežnih prolaza.
Protokol*	Mrežni prolaz	Otvorite protokole za veze mrežnih prolaza radi pregleda.
	Pametni telefoni / tableti	Otvorite protokole veza od pametnih telefona / tableta radi pregleda.
Uputstvo za instaliranje i rad		Ovde preuzmite uputstvo za BiSecur Home kao PDF datoteku.
FAQs		Sastav ponovljenih pitanja (engleski: F requently A s ked Q uestions, skraćeno: FAQs) i pripadajućih odgovora.
Komponente sistema		Pregled sa kompatibilnim motorima, prijemnicima i uređajima
Video snimci		Kratki filmovi, npr. za instaliranje mrežnog prolaza
Impressum		Odgovorani za sadržaj
Zaštita podataka		Informacije u vezi zaštite podataka od Hörmann KG
Uslovi korišćenja		Uslovi korišćenja <ul style="list-style-type: none"> Hörmann portal „BiSecur Home“ BiSecur aplikacija

* Ovaj direktorijum je vidljiv samo za administratora.

13 Informacije i pomoć

Više detalja u vezi instaliranja i rada mrežnog prolaza možete naći pod www.bisecur-home.com

Informacije o rukovanju aplikacijom možete naći pritiskom na taster za informacije 

Smetnja	Izvor	Mogući uzrok	Pomoć
Prijavljeni korisnici se odjavljuju.	Aplikacija	Istovremeno se prijavljujete samo sa jednim korisnikom na više pametnih telefona / tableta.	▶ Dodelite više korisnika.
Otvora se ovaj iskačući prozor: Neuspelo Vaša digitalna veza nije dovoljna za ovu primenu.	Aplikacija	Vaš pametni telefon / tablet se nalazi izvan WLAN dometa.	▶ Promenite na mobilnu digitalnu vezu. ▶ Uspostavite ponovo WLAN vezu.
		Vaš pametni telefon/tablet nema vezu sa provajderom mreže.	▶ Uspostavite ponovo mobilnu digitalnu vezu.
		Nalazite se sa vašim pametnim telefonom / tabletom u području između WLAN veze i veze za prenos podataka.	▶ Uspostavite vezu za prenos podataka, tako što ćete otići do područja prijema vašeg rutera.
		Vaš pametni telefon / tablet ima lošu vezu za prenos podataka.	▶ Uspostavite vezu za prenos podataka tako što ćete izaći iz rupe bežičnog signala.
		Aplikacija nije zatvorena nakon konfiguracije WLAN-a za mrežni prolaz.	▶ Odjavite se od aplikacije. ▶ Pokrenite ponovo aplikaciju.
Povratna informacija o statusu ima zakašnjenje.	Aplikacija	Upit uređaja ima smetnju i zbog toga se prikazuje sa kašnjenjem.	▶ Ažurirajte svoju vezu za prenos podataka pomoću  simbola.
Povratna informacija o statusu se na prikazuje u procentima.	Aplikacija	Kód integrisanog prijemnika (motor) je pogrešno ili uopšte nije nasleđen/programiran.	▶ Samo kod motora garažnih vrata SupraMatic serije 3 (od indeksa softvera Bi) i ProMatic serije 3 (od indeksa softvera Bi): kod integrisanog prijemnika (motor) mora da se nalazi na prvom kanalu uređaja koji se konfigurira (aplikacija).
		Uređaj ne podržava ovu funkciju.	Pregled kompatibilnih motora, prijemnika i uređaja možete naći pod www.bisecure.home.com .
Ne prikazuje se povratna informacija o statusu.	Aplikacija	Uređaj nije u dometu. Nije aktivirana mogućnost povratne informacije za uređaj. Uređaji sa fiksnim kódom 868 MHz nemaju mogućnost davanja povratne informacije.	▶ Proverite uređaj. ▶ Aktivirajte mogućnost povratne informacije za uređaj. ▶ Prepravka na BiSecur bežični signal sa HET-E2 BS.
Ne mogu se dodavati dalji uređaji odn. već postojeći uređaji se ne mogu uređivati.	Aplikacija	Pristup mrežnom prolazu se vrši preko portala.	▶ Prijavite se na mrežnom prolazu preko kućne mreže.
		Pristup mrežnom prolazu se ne vrši kao administrator, nego kao korisnik.	▶ Prijavite se na mrežni prolaz kao administrator. ▶ Obratite se administratoru vašeg mrežnog prolaza.
Prilikom pokretanja aplikacije prikazuju se uređaji.	Aplikacija	Za mrežni prolaz aktiviran je brzi pristup.	▶ Deaktivirajte brzi pristup za taj mrežni prolaz u Podešavanja.

Smetnja	Izvor	Mogući uzrok	Pomoć
Korisnik jednog mrežnog prolaza ne može da bude promenjen. Nakon izbora mrežnog prolaza biće prikazana direktno početna strana.	Aplikacija	Podaci prijavljivanja korisnika su memorisani.	▶ Brisanje memorisanih podataka za prijavljivanje u Podešavanja.
Jezik aplikacije je podešen na engleski.	Aplikacija	Jezik vašeg pametnog telefona/tableta stoji na Automatski ili na nekom jeziku koji ne može biti dodeljen od strane aplikacije.	▶ Prebacite jezik vašeg pametnog telefona / tableta u Podešavanja na nemački odn. na željeni jezik.
Prilikom izbora BiSecur mrežnog prolaza pojavljuje se poruka: <ul style="list-style-type: none"> • Komunikacija sa mrežnim prolazom neuspela • Unešeno korisničko ime ili lozinka je pogrešna 	Aplikacija	BiSecur mrežni prolaz i pametni telefon / tablet se ne nalaze u istoj kućnoj mreži Prilikom prve konfiguracije BiSecur mrežnog prolaza su memorisani sledeći pristupni podaci na mrežnom prolazu. Korisničko ime: „admin“ Lozinka: „0000“	▶ Uverite se da se BiSecur mrežni prolaz i pametni telefon/tablet nalaze u istoj kućnoj mreži ▶ Resetujte BiSecur mrežni prolaz na fabričko podešenje.
BiSecur mrežni prolaz treba da bude promenjen u drugi WLAN, to nije moguće.	Aplikacija	WLAN je već konfigurisan	▶ Povežite mrežni prolaz pomoću mrežnog kabla sa ruterom. Uverite se da se vaš pametni telefon/tablet nalazi u novoj mreži i da je vaša prethodna mreža deaktivirana. ▶ Ponovo konfigurirate mrežni prolaz.
 -simbol se prikazuje	Aplikacija	Nakon nestanka struje ili prilikom aktiviranja ograničenje sile na motoru vrata.	▶ Sprovedite na motoru vrata referentnu vožnju.
Prilikom izbora mrežnog prolaza ne prikazuje se traženi odn. nijedan mrežni prolaz.	Mrežni prolaz	Prilikom konfiguracije mrežni prolaz i pametni telefon odn. tablet se ne nalaze u istoj mreži. Prilikom konfiguracije mrežni prolaz nema LAN vezu prema mreži.	▶ Dovedite mrežni prolaz i pametni telefon odn. tablet u istu mrežu. ▶ Pomoću mrežnog kabla uspostavite vezu između mrežnog prolaza i rutera.
LED treperi trajno zeleno: Mrežni prolaz se ne prijavljuje samostalno na ruteru.	Mrežni prolaz	Podešenja rutera ne omogućavaju mrežnom prolazu da se prijavi.	▶ Proverite podešenja rutera i omogućite pristup daljim učesnicima mreže.
Konfigurisanje WLAN nije moguće.	Ruter	U ruteru je mešani režim rada (WPA / WPA2) podešen. U podešenjima rutera SSID sadrži (naziv mreže) jedan prazan znak. U ruteru je podešena pogrešna frekvencija bežičnog signala za WLAN signal.	▶ Podesite tip bezbednog šifrovanja na WPA ili WPA2. * ▶ Unesite u podešenjima rutera SSID (naziv mreže) bez praznog znaka. * ▶ Podesite frekvenciju bežičnog signala u ruteru na 2,4 GHz. *
Ruter nije dostupan.	Ruter	Ne postoji mogućnost povezivanja sa mrežnim prolazom preko Interneta.	▶ Proverite podešenja rutera.

* Promena može dovesti do toga da ostali uređaji povezani u WLAN nisu više povezani sa kućnom mrežom.

Smetnja	Izvor	Mogući uzrok	Pomoć
Prilikom dodavanja mrežnog prolaza pojavljuje se poruka da je ovaj mrežni prolaz već dodat. Međutim, ne pojavljuje se u vezama mrežnog prolaza.	Portal	MAC adresa ovog mrežnog prolaza se već koristi pod drugim korisničkim nalogom.	▶ Proverite vezu mrežnog prolaza u svim korisničkim nalogima koji ste vi dodali.
			▶ Obratite se administratoru Hörmann-ovog servera portala
Veza sa mrežnim prolazom izvan kućne mreže sa mobilnom vezom za prenos podataka nije moguća.	Aplikacija	Pogrešna bežična / veza za prenos podataka.	▶ Uspostavite sa pametnim telefonom / tabletom mobilnu vezu za prenos podataka.
		Pametni telefon / tablet nema vezu sa Internetom.	
	Portal	Mrežni prolaz nije registrovan na portalu.	▶ Registrujte mrežni prolaz.
		Pametni telefon / tablet nije registrovan na portalu.	▶ Registrujte pametni telefon / tablet.
		Pristup pametnog telefona / mrežnog prolaza nije ili nije kompletno podešen.	▶ Podesite kompletno pristupe.

Smetnja	Izvor	Mogući uzrok	Pomoć
Veza sa mrežnim prolazom izvan kućne mreže sa mobilnom vezom za prenos podataka nije moguća.	Ruter	<p>Problemi sa IP adresom i DHCP područja</p> <p>Kod UMTS / LTE rutera ili Repeater-a ima smisla</p>	<ul style="list-style-type: none"> ▶ Unesite dodeljivanje MAC/IP adrese mrežnog prolaza u ruteru i zadajte za mrežni prolaz fiksnu IP adresu (izvan DHCP područja). Preporuka, nije moguće kod svih rutera ▶ Utvrdite DHCP područje rutera. ▶ Utvrdite IP adresu mrežnog prolaza iz aplikacije. ▶ Unesite IP adresu u vašem veb pretraživaču. ▶ Deaktivirajte na veb serveru mrežnog prolaza pod podešavanja LAN: DHCP LAN / WLAN. ▶ Na veb serveru mrežnog prolaza dodelite fiksnu IP adresu za LAN / WLAN (izvan DHCP područja).
		<p>Podešeni zaštitni zid rutera blokira vezu za prenos podataka prema mrežnom prolazu.</p>	<ul style="list-style-type: none"> ▶ Zadajte mrežnom prolazu fiksnu IP-adresu i isključite zaštitni zid za mrežni prolaz. Prilikom isključivanja zaštitnog zida neophodno je aktivirati sledeće protokole i portove: <ul style="list-style-type: none"> • Interna komunikacija (aplikacija i mrežni prolaz se nalaze u istoj mreži): <ul style="list-style-type: none"> - Port 80 (server, HTTP) - Port 4000 (Server, prop. protokol preko TCP) • Eksterna komunikacija (aplikacija se nalazi u drugoj mobilnoj mreži): <ul style="list-style-type: none"> - Port 443 (TLS) - UDP (standardni port) - DNS (standardni port) • Host adrese za mrežni prolaz (neophodne su za mrežni prolaz za komunikaciju preko portala) <ul style="list-style-type: none"> - sslbiseclan.itbcloud.de (TLS, prop. protokol) - Upiti o vremenu: pool.ntp.org <p>DNS: se dinamično povlači od mrežnog prolaza ili se statički navodi na veb stranici mrežnog prolaza</p>

14 Resetovanje uređaja na mrežnom prolazu

Mrežni prolaz možete kompletno resetovati na fabričko podešenje pomoću sledećih koraka.

1. Pritisnite taster i držite ga pritisnutim.
 - LED treperi polako 5 sekunde plavo.
 - LED treperi brzo 2 sekunde plavo.
 - LED dugo svetli plavo.
2. Otpustite taster.

Mrežni prolaz se nalazi u stanju prilikom isporuke.



NAPOMENA:

Kada se prevremeno otpusti taster, onda se prekida resetovanje uređaja i kodovi nisu obrisani.

15 Brisanje mrežnog prolaza

Ako vam funkcije mrežnog prolaza više nisu neophodne, onda ih morate obrisati na dva mesta.

15.1 Brisanje u aplikaciji

1. Pokrenite aplikaciju.
 - Otvara pregled mrežnog prolaza.
2. Izaberite simbol .
 - Iza neaktivnog mrežnog prolaza pojavljuje se simbol .
3. Izaberite simbol  iza mrežnog prolaza, kojeg želite da obrišete / deinstalirate.
 - Otvara se prozor **Obriši mrežni prolaz**.
4. Potvrdite brisanje sa **Da**.

15.2 Brisanje na serveru portala

Prijavite se na serveru portala.

1. U Hörmann-ovom portalu izaberite stavku menija **Upravljanje**.
2. U stavci menija izaberite **Mrežni prolazi**.
 - Otvara se stranica na kojoj možete dodavati, uređivati, pogledati i obrisati vaše mrežne prolaze.
3. Izaberite simbol  iza mrežnog prolaza, kojeg želite da obrišete.
4. Potvrdite brisanje sa **OK**.

16 Čišćenje

PAŽNJA

Oštećenje mrežnog prolaza zbog pogrešnog čišćenja
 Nepogodna sredstva za čišćenje mogu da oštete kućište.
 ► Očistite mrežni prolaz samo sa čistom i mekom krpom.

17 Zbrinjavanje



Električni ili elektronski uređaji kao i baterije se ne smeju odložiti zajedno sa kućnim otpadom, nego se moraju predati prijemnim i sabirnim centrima koji su namenjeni za tu vrstu otpada.



18 Tehnički podaci

18.1 Mrežni prolaz

Tip	Predajnik BiSecur mrežni prolaz
Frekvencija	868 MHz BiSecur i 868 MHz fiksni kod
Napajanje	5 V DC
maks. apsorbovana snaga	2 W
Interfejs	RJ-45 (Ethernet)
Klasa zaštite	III
Vrsta zaštite	IP 20
Dozv. temperatura okoline	-20 °C do +60 °C

18.2 Adapter

Napajanje	100–240 V AC / 50 / 60 Hz
Izlazni napon	5 V DC
maks. apsorbovana snaga	5 W
Klasa zaštite	II
Vrsta zaštite	IP 20

19 EG-izjava o usaglašenosti

u smislu Radio Equipment Directive (RED) 2014/53/EU

Ovim izjavljuje

Firma Hörmann KG Verkaufsgesellschaft
 Upheider Weg 94-98
 D-33803 Steinhagen

da je sledeći

uređaj Predajnik za uređaji sa Hörmann-ovim prijemnikom

Naziv artikla	BiSecur mrežni prolaz
Opis tipa	BiSecur mrežni prolaz LAN / WLAN

usklađen sa osnovnim zahtevima i drugim relevantnim propisima iz smernice Radio Equipment Directive (RED) 2014/53/EU, na osnovu njegove koncepcije i konstrukcije kao i modela puštenog u promet sa naše strane.

Ova izjava gubi na važnosti ukoliko bi se na uređaju sproveda izmena bez našeg odobrenja.

Primenjene i uvažene norme i specifikacije

EN 60950-1
 EN 62311
 ETSI EN 301 489-1
 ETSI EN 301 489-3
 ETSI EN 300 220-1
 ETSI EN 300 220-2
 ETSI EN 300 328

Ovaj uređaj se sme puštati u rad u svim državama Evropske Unije, Norveškoj, Švajcarskoj i drugim državama.

u Steinhagen, 13.6.2016



ppa. Axel Becker
Poslovodstvo

Πίνακας περιεχομένων

1	Πληροφορίες για αυτές τις οδηγίες.....	419	12	Hörmann Portal BiSecur Home.....	428
1.1	Χρησιμοποιούμενες προειδοποιήσεις	419	12.1	Διαμόρφωση λειτουργίας πύλης μέσω του portal της Hörmann.....	428
2	Υποδείξεις ασφαλείας.....	419	12.2	Ρύθμιση σύνδεσης μεταξύ της εφαρμογής και του portal της Hörmann.....	428
2.1	Ενδεδειγμένη χρήση.....	419	12.3	Πλοήγηση μέσα από το portal της Hörmann ...	429
2.2	Υποδείξεις ασφαλείας για τη λειτουργία της πύλης BiSecur.....	419	13	Πληροφορίες και βοήθεια.....	430
2.3	Όροι απορρήτου.....	420	14	Επαναφορά συσκευής στην πύλη.....	434
3	Επισκόπηση συστήματος BiSecur Home.....	420	15	Διαγραφή της πύλης.....	434
4	Παραδοτέος εξοπλισμός.....	421	15.1	Διαγραφή στην εφαρμογή.....	434
5	Περιγραφή της πύλης.....	421	15.2	Διαγραφή στο διακομιστή του portal	434
5.1	Ένδειξη LED	421	16	Καθαρισμός.....	434
6	Έναρξη λειτουργίας της πύλης.....	422	17	Διάθεση.....	434
6.1	Προϋποθέσεις συστήματος.....	422	18	Τεχνικά στοιχεία.....	434
6.1.1	Android.....	422	18.1	Πύλη.....	434
6.1.2	iOS.....	422	18.2	Φις.....	434
6.1.3	Οικιακό δίκτυο.....	422	19	Δήλωση συμμόρφωσης ΕΚ.....	434
6.2	Σύνδεση.....	422			
7	Εφαρμογή BiSecur (App).....	422			
7.1	Εγκατάσταση της εφαρμογής.....	423			
7.2	Ρύθμιση της πύλης.....	423			
7.3	Βοηθητική λειτουργία.....	423			
7.4	Επεξήγηση των συμβόλων στην εφαρμογή.....	423			
7.4.1	Ρυθμίσεις συστήματος.....	423			
7.4.2	Συστήματα και συσκευές.....	423			
7.4.3	Χειρισμός των συσκευών.....	424			
7.4.4	Μηνύματα συστήματος.....	424			
7.5	Αρχική σελίδα της εφαρμογής.....	424			
7.5.1	Επίπεδο συσκευής.....	424			
7.5.2	Επίπεδο σενάρια.....	424			
7.5.3	Επίπεδο ρυθμίσεις.....	424			
7.5.4	Επίπεδο διαχείρισης χρηστών.....	425			
7.5.5	Πλήκτρο πληροφοριών 	425			
8	WLAN.....	425			
8.1	Ρύθμιση λειτουργίας WLAN μεταξύ πύλης και δρομολογητή.....	425			
8.2	Ελέγξτε την ένταση σήματος WLAN.....	425			
9	Προσθήκη συσκευής με δέκτη Hörmann.....	426			
9.1	Μετάδοση ενός κωδικού τηλεχειρισμού από το τηλεχειριστήριο.....	426			
9.2	Ρύθμιση ενός κωδικού τηλεχειρισμού από την πύλη.....	426			
10	Δημιουργία σεναρίων.....	427			
11	Δημιουργία χρήστη.....	427			
11.1	Δημιουργία νέου χρήστη και εκχώρηση δικαιωμάτων χρήστη.....	427			
11.2	Διαμόρφωση της εφαρμογής του νέου χρήστη για τη λειτουργία στο οικιακό σας δίκτυο.....	427			
11.3	Διαμόρφωση της εφαρμογής του νέου χρήστη για την απομακρυσμένη λειτουργία.....	428			



Προς την αξιότιμη πελατεία μας,
Σας ευχαριστούμε που επιλέξατε προϊόντα υψηλής ποιότητας από τον οίκο μας.

1 Πληροφορίες για αυτές τις οδηγίες

Διαβάστε προσεκτικά και πλήρως τις παρούσες οδηγίες: περιέχουν σημαντικές πληροφορίες για το προϊόν. Ακολουθείτε τις υποδείξεις και τηρείτε ιδίως τις οδηγίες ασφαλείας και προειδοποίησης.

Φυλάξτε αυτό το εγχειρίδιο με προσοχή και φροντίστε ώστε να είναι ανά πάσα στιγμή διαθέσιμο και ορατό στο χρήστη του προϊόντος.

1.1 Χρησιμοποιούμενες προειδοποιήσεις

	<p>Το γενικό σύμβολο προειδοποίησης επισημαίνει έναν κίνδυνο, ο οποίος μπορεί να οδηγήσει σε τραυματισμούς ή σε θάνατο. Στο κείμενο, το γενικό σύμβολο προειδοποίησης χρησιμοποιείται σε συνδυασμό με τις βαθμίδες προειδοποίησης που περιγράφονται παρακάτω. Στις εικόνες, παραπέμπει σε μια πρόσθετη πληροφορία στις επεξηγήσεις του κειμένου.</p>
	<p>ΠΡΟΕΙΔΟΠΟΙΗΣΗ</p>
<p>Επισημαίνει έναν κίνδυνο, ο οποίος μπορεί να οδηγήσει σε θάνατο ή σε βαρύτερους τραυματισμούς.</p>	
<p>ΠΡΟΣΟΧΗ</p>	
<p>Επισημαίνει έναν κίνδυνο, ο οποίος μπορεί να οδηγήσει σε βλάβη ή καταστροφή του προϊόντος.</p>	

2 Υποδείξεις ασφαλείας

2.1 Ενδεδειγμένη χρήση

Η πύλη BiSecur είναι μια αμφίδρομη μονάδα εκπομπής

- για τον έλεγχο μηχανισμών κίνησης πόρτας και ασύρματων εξαρτημάτων,
- για τον προσδιορισμό της τρέχουσας θέσης.

Χρησιμεύει ως διεπαφή ανάμεσα στο οικιακό σας δίκτυο και τις συσκευές με δέκτη Hörmann.

Δεν επιτρέπονται άλλοι τρόποι χρήσης. Ο κατασκευαστής δεν φέρει καμία ευθύνη για βλάβες, οι οποίες προκλήθηκαν εξαιτίας αντικανονικής χρήσης ή εσφαλμένου χειρισμού.

2.2 Υποδείξεις ασφαλείας για τη λειτουργία της πύλης BiSecur

	<p>ΠΡΟΕΙΔΟΠΟΙΗΣΗ</p>
<p>Κίνδυνος τραυματισμού από κίνηση της πόρτας Όταν η εφαρμογή BiSecur ελέγχεται μέσω smartphone/tablet, υπάρχει κίνδυνος τραυματισμού από μόνον από την κίνηση της πόρτας.</p> <ul style="list-style-type: none"> ▶ Το smartphone/tablet πρέπει να φυλάσσεται μακριά από παιδιά και να χρησιμοποιείται μόνο από άτομα, τα οποία έχουν ενημερωθεί σχετικά με τον τρόπο λειτουργίας του τηλεχειριζόμενου συστήματος! ▶ Ο χειρισμός της εφαρμογής πρέπει γενικά να γίνεται έχοντας οπτική επαφή με την πόρτα, εφόσον υπάρχει διαθέσιμη μόνο μία διάταξη ασφαλείας! ▶ Περάστε από ανοίγματα πόρτας τηλεχειριζόμενων συστημάτων μόνο αφού η πόρτα έχει φτάσει στην τελική θέση ανοίγματος! ▶ Μην στέκεστε ποτέ στην περιοχή κίνησης της πόρτας. 	

	<p>ΠΡΟΣΟΧΗ</p>
<p>Κίνδυνος από ακούσια ενεργοποίηση συσκευών Μέσω του τηλεχειρισμού συσκευών μπορεί να προκύψει ακούσια ενεργοποίηση, π.χ. μπορούν να τεθούν μηχανήματα σε λειτουργία.</p> <ul style="list-style-type: none"> ▶ Βεβαιωθείτε ότι μέσω του τηλεχειρισμού συσκευών δεν δημιουργούνται κίνδυνοι για άτομα ή αντικείμενα ή ότι οι τυχόν κίνδυνοι καλύπτονται από διατάξεις ασφαλείας. ▶ Τηρείτε τις υποδείξεις κατασκευαστή των τηλεχειριζόμενων συσκευών. ▶ Οι μηχανές δεν πρέπει να τίθενται σε λειτουργία χωρίς επίβλεψη. 	

<p>ΠΡΟΣΟΧΗ</p>
<p>Η λειτουργία του τηλεχειριστηρίου μπορεί να επηρεάζεται από τις περιβαλλοντικές συνθήκες Η μη τήρηση των παραπάνω μπορεί να έχει αρνητικές συνέπειες στη λειτουργία! Προστατεύετε την πύλη από τις παρακάτω επιδράσεις:</p> <ul style="list-style-type: none"> • Άμεση ηλιακή ακτινοβολία (επιτρ. θερμοκρασία περιβάλλοντος: -20 °C έως +60 °C) • Υγρασία • Σκόνη

ΥΠΟΔΕΙΞΕΙΣ:

- Μετά τον προγραμματισμό ή την επέκταση του ασύρματου συστήματος διεξάγετε έλεγχο λειτουργίας.
- Για την έναρξη λειτουργίας ή την επέκταση του ασύρματου συστήματος χρησιμοποιείτε αποκλειστικά γνήσια εξαρτήματα.
- Οι τοπικές συνθήκες ενδέχεται να έχουν επίδραση στην εμβέλεια του ασύρματου συστήματος.
- Η ταυτόχρονη λειτουργία κινητού τηλεφώνου σε ζώνη συχνότητας GSM-900 μπορεί να επηρεάσει την εμβέλεια.

2.3 Όροι απορρήτου

Κατά τον απομακρυσμένο χειρισμό της πύλης μεταδίδονται τα κύρια δεδομένα προϊόντος και οι διαδικασίες μεταγωγής στο portal της Hörmann.

Τηρείτε τους όρους απορρήτου στο portal ή στην εφαρμογή.

3 Επισκόπηση συστήματος BiSecur Home

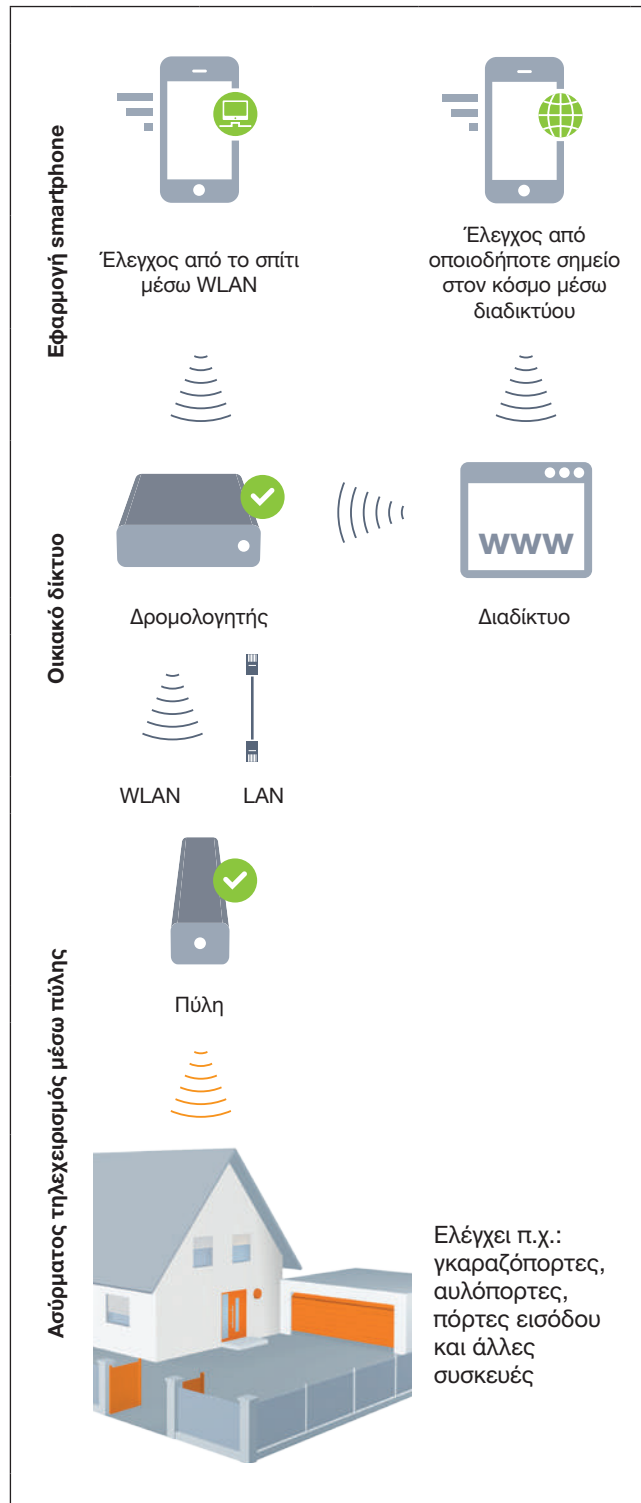

Δείτε το σύντομο βίντεο στη διεύθυνση:
www.bisecur-home.com/videos



4 Παραδοτέος εξοπλισμός

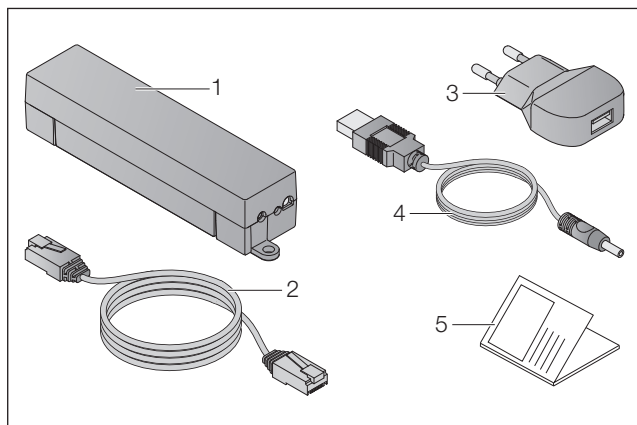

1. Πύλη BiSecur
2. Καλώδιο δικτύου CAT 5E, 1 m
3. Φις 100 – 240 V AC / 5 V DC / 1,0 A
4. Καλώδιο από USB-A σε DC
5. Οδηγίες γρήγορης εκκίνησης για την πρώτη έναρξη λειτουργίας

5 Περιγραφή της πύλης

Με την πύλη Hörmann BiSecur μπορείτε να ελέγχετε τους μηχανισμούς κίνησης πόρτας και άλλες συσκευές με δέκτη Hörmann άνετα, μέσω smartphone ή tablet. Επιπλέον, η εφαρμογή εμφανίζει τη θέση της πόρτας και την κατάσταση των συσκευών σας.

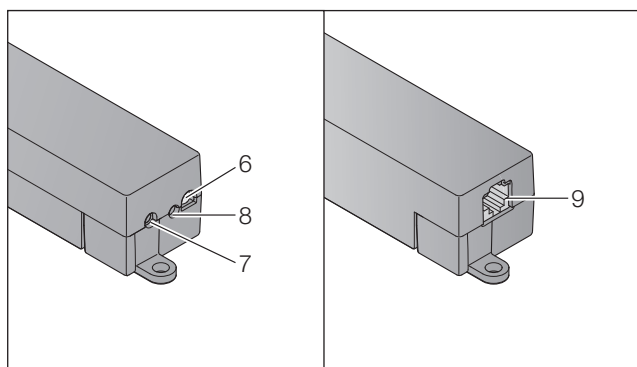

6. LED, πολύχρωμη
7. Πλήκτρο
8. Σύνδεση για φις
9. Σύνδεση για καλώδιο δικτύου

5.1 Ένδειξη LED

Πράσινο (GN)

Κατάσταση	Λειτουργία
Αναβοσβήνει	Μετά την εφαρμογή της τάσης μέχρι την ενεργή σύνδεση με το δίκτυο Η πύλη συνδέεται στο δίκτυο
Ανάβει συνεχώς	Ενεργή σύνδεση με το δίκτυο
Ανάβει για 5 δευτ.	Καλή λήψη WLAN

Μπλε (BU)

Κατάσταση	Λειτουργία
Ανάβει για 1 δευτ.	Έλεγχος κατάστασης ενός καναλιού
Ανάβει για 2 δευτ.	Αποστέλλεται ένας κωδικός τηλεχειρισμού (BiSecur)
Αναβοσβήνει αργά για 4 δευτ. Αναβοσβήνει γρήγορα για 2 δευτ	Η πύλη μαθαίνει έναν κωδικό τηλεχειρισμού BiSecur από το τηλεχειριστήριο
Αναβοσβήνει αργά για 5 δευτ. Αναβοσβήνει γρήγορα για 2 δευτ. Ανάβει για πολλή ώρα	Επαναφορά των αρχικών ρυθμίσεων (reset)

Κόκκινο (RD)

Κατάσταση	Λειτουργία
Ανάβει για 2 δευτ.	Αποστέλλεται κωδικός τηλεχειρισμού (σταθερός κωδικός)
Ανάβει για 5 δευτ.	Κακή λήψη WLAN
Αναβοσβήνει αργά για 4 δευτ. Αναβοσβήνει αργά	Η πύλη μαθαίνει έναν σταθερό κωδικό-κωδικό τηλεχειρισμού από το τηλεχειριστήριο

Μπλε (BU) και πράσινο (GN)

Κατάσταση	Λειτουργία
Αναβοσβήνει εναλλάξ	Έλεγχος κατάστασης για – περισσότερα αιτήματα – περισσότερα κανάλια

Μπλε (BU) και κόκκινο (RD)

Κατάσταση	Λειτουργία
Αναβοσβήνει εναλλάξ για 15 δευτ.	Λειτουργία μετάδοσης / αποστολής

Πράσινο (GN) και κόκκινο (RD)

Κατάσταση	Λειτουργία
Αναβοσβήνει εναλλάξ για 5 δευτ.	Μεσαία λήψη WLAN

6 Έναρξη λειτουργίας της πύλης

6.1 Προϋποθέσεις συστήματος

6.1.1 Android

- από έκδοση λογισμικού 2.3
- τουλάχιστ. 256 MB RAM

6.1.2 iOS

- από έκδοση λογισμικού iOS 6
- από iPod touch 5ης γενιάς
- από iPhone 4S
- από iPad 2
- από iPad mini

6.1.3 Οικιακό δίκτυο

- Ευρυζωνική πρόσβαση στο Internet
- Πρόγραμμα περιήγησης στο Internet
 - Firefox από έκδοση 14
 - Chrome από έκδοση 22
 - Safari από έκδοση 4
 - Internet Explorer από έκδοση 10
 - Άλλα προγράμματα περιήγησης στο Web που υποστηρίζουν Javascript και CSS3
- Δρομολογητής WLAN
 - Πρότυπο WLAN IEEE 802.11b/g/n
 - Κρυπτογράφηση WPA-PSK ή WPA2-PSK
 - Το όνομα δικτύου δεν περιέχει κενούς χαρακτήρες
 - Η πρόσβαση περισσότερων τερματικών συσκευών επιτρέπεται
- Ελεύθερη υποδοχή LAN στον δρομολογητή
- Τροφοδοσία τάσης (100–240 V AC / 50 / 60 Hz)
- Smartphone ή tablet με πρόσβαση στο App StoreSM ή στο GoogleTM play
- Τοποθεσία με ασύρματη σύνδεση με τη συσκευή που επιθυμείτε να χειριστείτε.

6.2 Σύνδεση

Τοποθεσία για την πύλη σας:

- ▶ Βεβαιωθείτε ότι στην επιλεγμένη τοποθεσία υπάρχει ασύρματη πρόσβαση στις συσκευές που επιθυμείτε να χειριστείτε.

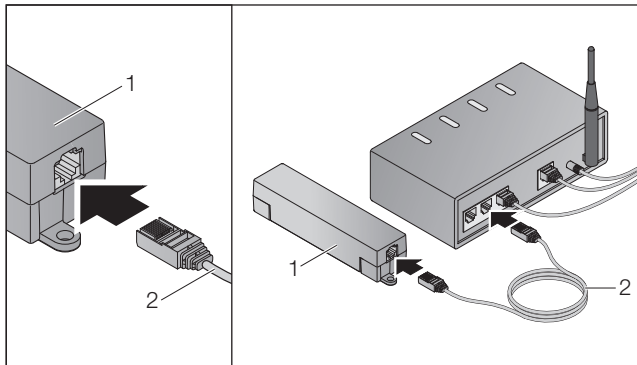

- ▶ Συνδέστε την πύλη (1) μέσω του καλωδίου δικτύου (2) με τον δρομολογητή.

ΠΡΟΣΟΧΗ

Καταστροφή της πύλης από τη χρήση μη επιτρεπόμενου φως.

Όταν η πύλη δεν λειτουργεί με το φως της εταιρείας μας, μπορεί να προκληθούν βλάβες.

- ▶ Χρησιμοποιείτε αποκλειστικά το συνοδευτικό φως ή ανταλλακτικά της εταιρείας μας.

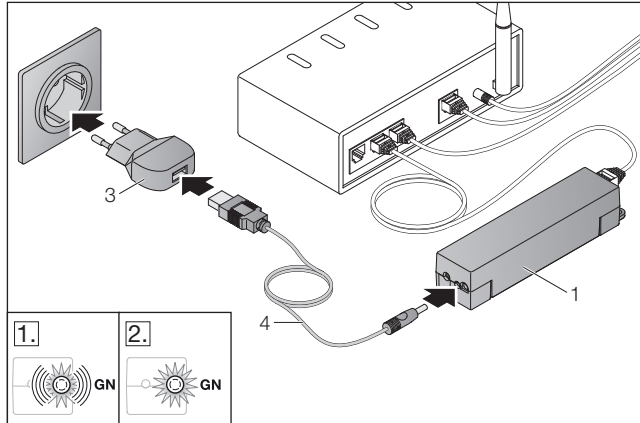

- ▶ Συνδέστε την πύλη (1) μέσω του καλωδίου (4) και του φως (3) με το ηλεκτρικό δίκτυο (100–240 V AC / 50 / 60 Hz).

1. Η λυχνία LED αναβοσβήνει πράσινη:
 - Συνδέθηκε σε τροφοδοσία τάσης.
 - Δεν υπάρχει ακόμα σύνδεση στο δίκτυο.
 - Η σύνδεση στο δίκτυο μπορεί να διαρκέσει λίγα δευτερόλεπτα.
2. Η λυχνία LED είναι μόνιμα αναμμένη πράσινη:
 - Υπάρχει ενεργή σύνδεση στο δίκτυο.

Η πύλη είναι έτοιμη για λειτουργία LAN.

7 Εφαρμογή BiSecur (App)



Με την εφαρμογή μπορείτε να χειριστείτε τις επιθυμητές συσκευές με το smartphone ή το tablet σας, π.χ. μηχανισμούς κίνησης γκαραζοπορτών και αυλόπορτων, πόρτες και άλλες συσκευές με δέκτη Hörmann.

Λειτουργίες:

- Ρύθμιση και διαχείριση συσκευών
- Χειρισμός συσκευών
- Ερώτημα κατάστασης
- Δημιουργία σεναρίων
- Παραχώρηση δικαιωμάτων
- E-mail για επικοινωνία με το τμήμα υποστήριξης
- Ειδοποιήσεις από το τμήμα υποστήριξης

Η εφαρμογή BiSecur διατίθεται στο App StoreSM ή στο GoogleTM play.

7.1 Εγκατάσταση της εφαρμογής

- ▶ Εγκαταστήστε την εφαρμογή BiSecur στο smartphone / tablet σας.

7.2 Ρύθμιση της πύλης

1. Βεβαιωθείτε ότι το smartphone / tablet σας βρίσκεται στο οικιακό σας δίκτυο.
2. Ξεκινήστε την εφαρμογή.
3. Επιλέξτε το σύμβολο +.
 - Η εφαρμογή αναζητά τις υπάρχουσες πύλες Hörmann.
 - Για τη διαδικασία αυτή μπορεί να απαιτηθούν μερικά δευτερόλεπτα.
 - Εμφανίζεται μια επισκόπηση όλων των πυλών που προστέθηκαν.
4. Πατήστε **OK**.
5. Επιλέξτε την πύλη σας.

Ανοίγει η αρχική σελίδα της εφαρμογής.

ΥΠΟΔΕΙΞΗ:

Αλλάξτε τον κωδικό σας μετά την πρώτη σύνδεση για λόγους ασφαλείας.

Για να χειριστείτε συσκευές με την εφαρμογή, ακολουθήστε τα παρακάτω βήματα:

- Προσθήκη επιθυμητής συσκευής
- Μετάδοση / ρύθμιση επιθυμητής λειτουργίας









- ▶ Βλέπε κεφάλαιο 9





7.3 Βοηθητική λειτουργία

Για να διευκολυνθεί ο χειρισμός της εφαρμογής, έχει ενσωματωθεί μια βοηθητική λειτουργία.



- ▶ Επιλέξτε το σύμβολο **?**, για να εμφανίσετε ή αποκρύψετε τη σελίδα βοήθειας.

7.4 Επεξήγηση των συμβόλων στην εφαρμογή







Σύμβολο	Επεξήγηση / Λειτουργία
	Πίσω
	Επεξεργασία
	Προσθήκη
	Αναζήτηση δικτύων WLAN
	Κατάσταση κατά τη διαμόρφωση WLAN
	Επιτυχής διαμόρφωση WLAN
	Ανεπιτυχής διαμόρφωση WLAN
	Ενεργοποίηση
	Διαγραφή

	Ενημέρωση
	Αποστολή email στο τμήμα εξυπηρέτησης
	Βοηθητική λειτουργία
	Πλήκτρο πληροφοριών
	Ειδοποιήσεις από το τμήμα υποστήριξης







7.4.1 Ρυθμίσεις συστήματος

Σύμβολο	Επεξήγηση / Λειτουργία
	Ρυθμίσεις πύλης
	Σύνδεση με το οικιακό δίκτυο
	Σύνδεση μέσω του διαδικτύου







7.4.2 Συστήματα και συσκευές

Σύμβολο	Επεξήγηση / Λειτουργία
	Κάθετα κινούμενη γκαραζόπορτα (εδώ: κλειστή)
	Οριζόντια κινούμενη γκαραζόπορτα (εδώ: κλειστή)
	Ανοιγόμενη πόρτα, μονόφυλλη (εδώ: μερικώς ανοιχτή)
	Ανοιγόμενη πόρτα, δίφυλλη (εδώ: μερικώς ανοιχτή)
	Συρόμενη πόρτα (εδώ: μερικώς ανοιχτή)
	Πόρτα εισόδου (εδώ: κλειστή)
	Φως (εδώ: αναμμένο)
	Πρίζα (εδώ: ενεργή)

7.4.3 Χειρισμός των συσκευών

Σύμβολο	Επεξήγηση / Λειτουργία
	Παλμός
$\frac{1}{2}$	Μερικό άνοιγμα
	Φωτισμός μηχανισμού κίνησης
	Κίνηση πόρτας προς την κατεύθυνση ανοίγματος πόρτας (ανάλογα με τη συσκευή)
	Κίνηση πόρτας προς την κατεύθυνση κλεισίματος πόρτας (ανάλογα με τη συσκευή)
	Αυτόματη λειτουργία
	On / Off

7.4.4 Μηνύματα συστήματος



Σύμβολο	Επεξήγηση / Λειτουργία
	- ΠΡΟΣΟΧΗ: σφάλμα - Χωρίς σημείο αναφοράς
	Δεν υπάρχουν διαθέσιμα στοιχεία
	- Αυτόματο κλείσιμο - Καθυστέρηση εκκίνησης
	Ενδείξεις κατεύθυνσης κίνησης
	
	Ενεργοποίηση ακινητοποίησης

7.5 Αρχική σελίδα της εφαρμογής

Στην αρχική σελίδα υπάρχουν διαθέσιμα τα παρακάτω επίπεδα:

- Συσκευής
- Σενάρια
- Ρυθμίσεις
- Διαχείριση χρηστών

7.5.1 Επίπεδο συσκευής

Σύμβολο	Επεξήγηση / Λειτουργία
	Προσθήκη νέων συσκευών
	Εμφάνιση κατάστασης των συσκευών

	Μετονομασία συσκευών, απενεργοποίηση δυνατότητας ανατροφοδότησης, ρύθμιση νέου καναλιού στη συσκευή, πλήρης διαγραφή συσκευών ή διαγραφή επιμέρους καναλιών
---	---

Οι συσκευές που προστίθενται παρουσιάζονται συνοπτικά σε μορφή λίστας με τις παρακάτω πληροφορίες:

- Ονομασία
- Απεικόνιση (σπαστή πόρτα, ανοιγόμενη πόρτα, συρόμενη πόρτα κ.λπ.)
- Τρέχουσα κατάσταση



Ανά πύλη μπορούν να ρυθμιστούν συνολικά 16 λειτουργίες. Παράδειγμα τεσσάρων λειτουργιών:

- Παλμός,
- Κίνηση πόρτας προς την κατεύθυνση ανοίγματος πόρτας,
- Κίνηση πόρτας προς την κατεύθυνση κλεισίματος πόρτας,
- Μερικό άνοιγμα

Οι συσκευές που προστίθενται ελέγχονται απευθείας με τις ρυθμισμένες λειτουργίες.

Προσθήκη συσκευής με δέκτη Höpmann, βλέπε κεφάλαιο 9.

7.5.2 Επίπεδο σενάρια

Σύμβολο	Επεξήγηση / Λειτουργία
	Προσθήκη νέου σεναρίου
	Μετονομασία σεναρίων, Προσθήκη λειτουργιών συσκευής σε ένα σενάριο, Πλήρης διαγραφή σεναρίων ή διαγραφή επιμέρους λειτουργιών

Συνδυάστε περισσότερες επιμέρους λειτουργίες σε ένα σενάριο. Με το πάτημα ενός πλήκτρου μπορείτε π.χ.

- να χειριστείτε ταυτόχρονα την γκαραζόπορτα και την αυλόπορτά σας.
- να χειριστείτε την πόρτα εισόδου σας μαζί με τον εξωτερικό φωτισμό.
- να ρυθμίσετε σε δύο γκαραζόπορτες ταυτόχρονα τη θέση εξαερισμού.

Σενάρια που προστίθενται παρουσιάζονται συνοπτικά σε μορφή λίστας με την ονομασία τους.



Όταν επιλέγετε ένα σενάριο, τότε εκτελούνται άμεσα οι εκχωρημένες λειτουργίες.

Δημιουργία σεναρίων, βλέπε κεφάλαιο 10.

7.5.3 Επίπεδο ρυθμίσεις

- a. Ρυθμισμένα κανάλια
- b. Διαγραφή αποθηκευμένων στοιχείων πρόσβασης
Όταν επιβεβαιώνετε τη διαγραφή των στοιχείων σύνδεσης με OK, ο κωδικός πρόσβασης πρέπει να εισαχθεί ξανά κατά την επιλογή της πύλης.
- c. Αλλαγή κωδικού πρόσβασης
- d. Γρήγορη πρόσβαση
Όταν στην πύλη είναι ενεργοποιημένη η γρήγορη πρόσβαση, η εφαρμογή συνδέεται αυτόματα όταν αυτό είναι εφικτό.
- e. Διαχείριση αναδυόμενων μηνυμάτων
- f. Αλλαγή ονόματος πύλης
- g. WLAN

7.5.4 Επίπεδο διαχείρισης χρηστών

Σύμβολο	Επεξήγηση / Λειτουργία
	Προσθήκη νέου χρήστη
	Ενεργοποίηση δικαιωμάτων χρήστη
	Επεξεργασία χρήστη

Ως διαχειριστής μπορείτε να ορίσετε ποιες συσκευές θα ελέγχονται από τον κάθε χρήστη.

Παράδειγμα: Ο γείτονάς σας μπορεί να ανοίξει την αυλόπορτα ενώ εσείς είστε σε διακοπές, όχι όμως την πόρτα εισόδου για να μπει στο σπίτι.

Προσθήκη νέου χρήστη και εκχώρηση δικαιωμάτων χρήστη, βλέπε κεφάλαιο 11.1.

7.5.5 Πλήκτρο πληροφοριών

Το πλήκτρο πληροφοριών συνδέεται με τις παρακάτω πληροφορίες και λειτουργίες:

- Πληροφορίες (Γενικά, Συχνές Ερωτήσεις)
- Αποσύνδεση
- Online βοήθεια
- Ειδοποιήσεις

8 WLAN

8.1 Ρύθμιση λειτουργίας WLAN μεταξύ πύλης και δρομολογητή

Εάν η πύλη βρίσκεται κοντά στον δρομολογητή και υπάρχει δυνατότητα ασύρματης πρόσβασης στις συσκευές σας, οι συσκευές μπορούν να παραμείνουν συνδεδεμένες μέσω LAN. Σε αυτή την περίπτωση μπορείτε να αγνοήσετε αυτό το κεφάλαιο.

Προϋποθέσεις:

- Βεβαιωθείτε ότι η πύλη είναι συνδεδεμένη με τον δρομολογητή μέσω του καλωδίου δικτύου.
 - Οι ρυθμίσεις του δρομολογητή είναι σωστές, βλέπε κεφάλαιο 6.1.3.
 - Πραγματοποιήθηκε πρόσβαση στην εφαρμογή, βλέπε κεφάλαιο 7.1.0
 - Η πύλη και το smartphone / tablet σας βρίσκονται στο οικιακό σας δίκτυο.
- Επιλέξτε στην αρχική σελίδα της εφαρμογής την ενότητα **Ρυθμίσεις**.
 - Ανοίγει η ενότητα **Ρυθμίσεις**.
 - Επιλέξτε το πεδίο **WLAN**.
 - Ανοίγει το παράθυρο **Δίκτυα WLAN**.
 - Επιλέξτε το σύμβολο .
 - Η εφαρμογή αναζητά αυτόματα τα ενεργά δίκτυα WLAN.
 - Τα ορατά δίκτυα εμφανίζονται σε ένα νέο παράθυρο.
 - Επιλέξτε το δίκτυο WLAN σας.
 - Καταχωρήστε τον κωδικό σας για πρόσβαση στο WLAN.

ΥΠΟΔΕΙΞΗ:

Αναγνωρίζονται μόνο ορατά δίκτυα κατά την αυτόματη αναζήτηση.

Εάν το επιθυμητό δίκτυο δεν εμφανίζεται αυτόματα, πρέπει να ρυθμίζεται χειροκίνητα.

- Καταχωρήστε τα ακόλουθα στοιχεία:
 - Όνομα (SSID / όνομα δικτύου)
 - Κωδικός πρόσβασης (δίκτυο)
- Πατήστε το κουμπί **Σύνδεση**.
 - Εμφανίζεται μια ένδειξη κατάστασης.

Εάν η ρύθμιση δεν ήταν επιτυχής:

- Επαναλάβετε τα βήματα 4–6.

Σε περίπτωση επιτυχούς ρύθμισης η πύλη είναι προσιτή μέσω WLAN.

7. Αφαιρέστε το καλώδιο δικτύου.

8. Αποσυνδεθείτε από την εφαρμογή.

Η πύλη είναι ρυθμισμένη για τον χειρισμό μέσω smartphone / tablet στην τοπική λειτουργία WLAN.

8.2 Ελέγξτε την ένταση σήματος WLAN

Στην πύλη μπορείτε να ελέγξετε την ένταση σήματος WLAN, προκειμένου να προσδιορίσετε την καλύτερη δυνατή τοποθεσία για τη λειτουργία της πύλης σας.

ΥΠΟΔΕΙΞΗ:

Κατά τον έλεγχο της έντασης σήματος WLAN δεν είναι δυνατός ο χειρισμός της πύλης.

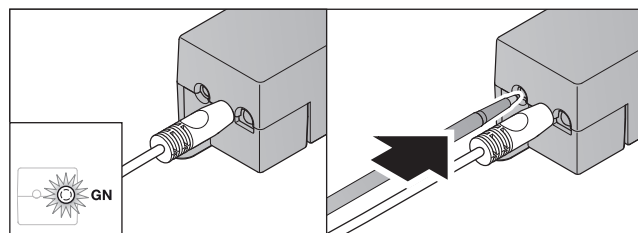

- Η πύλη πρέπει να διαθέτει μια ενεργή σύνδεση δικτύου.
 - Η λυχνία LED είναι μόνιμα αναμμένη πράσινη.
- Πατήστε 1 φορά στιγμιαία το πλήκτρο στην πύλη.
 - Η τρέχουσα ένδειξη της λυχνίας LED διακόπτεται μετά από 5 δευτερόλεπτα.
 - Για 5 δευτερόλεπτα εμφανίζεται η ένταση σήματος WLAN:

Λυχνία LED	Κατάσταση	Λειτουργία
Πράσινο (GN)	Ανάβει για 5 δευτ.	Καλή λήψη WLAN
Πράσινο (GN) και κόκκινο (RD)	Αναβοσβήνουν εναλλάξ για 5 δευτ.	Μεσαία λήψη WLAN
Κόκκινο (RD)	Ανάβει για 5 δευτ.	Κακή λήψη WLAN

- Η πύλη τερματίζει την ένδειξη κατάστασης.
 - Η λυχνία LED σβήνει για λίγο.

4. Η πύλη επανέρχεται στον τρόπο λειτουργίας, στον οποίο βρισκόταν πριν από τον έλεγχο της έντασης σήματος.
- Η λυχνία LED είναι μόνιμα αναμμένη πράσινη.

9 Προσθήκη συσκευής με δέκτη Hörmann

Η ασύρματη σύνδεση μεταξύ της πύλης και μιας συσκευής με δέκτη Hörmann ρυθμίζεται μέσω της εφαρμογής. Για τη δημιουργία της ασύρματης σύνδεσης υπάρχουν δύο διαφορετικές επιλογές:

- a. Μετάδοση ενός κωδικού τηλεχειρισμού από το τηλεχειριστήριο, βλέπε κεφάλαιο 9.1.
- b. Ρύθμιση ενός κωδικού τηλεχειρισμού από την πύλη, βλέπε κεφάλαιο 9.2.

ΥΠΟΔΕΙΞΗ:

Όταν χρησιμοποιείτε με το μηχανισμό κίνησης γκαραζόπορτας SupraMatic (σειρά 3) το δέκτη ESE ή ESEI BiSecur και θέλετε να λάβετε μια απόκριση κατάστασης σε ποσοστιαία τιμή, τότε πρέπει να υπάρχει στο πρώτο κανάλι της προς διαμόρφωση συσκευής (εφαρμογή) ο κωδικός τηλεχειρισμού του ενσωματωμένου δέκτη (μηχανισμός κίνησης).

9.1 Μετάδοση ενός κωδικού τηλεχειρισμού από το τηλεχειριστήριο

Προϋποθέσεις:

- Η πύλη και το smartphone / tablet σας βρίσκονται στο οικιακό σας δίκτυο.
 - Η εγκατάσταση της εφαρμογής ολοκληρώθηκε, βλέπε κεφάλαιο 7.1.
 - Υπάρχει δυνατότητα ασύρματης πρόσβασης στις συσκευές που θέλετε να χειριστείτε.
1. Στην αρχική σελίδα της εφαρμογής επιλέξτε την ενότητα **Συσκευής**.
 2. Επιλέξτε το σύμβολο **+**, για να μεταβείτε στο μενού **Προσθήκη συσκευής**.
 - Ανοίγει το παράθυρο **Προσθήκη συσκευής**.
 3. Συμπληρώστε τα ακόλουθα στοιχεία:
 - a. Ονομασία (π.χ. γκαραζόπορτα)
 - b. Τύπος συσκευής (π.χ. κάθετα κινούμενη γκαραζόπορτα)
 - c. Πλαίσιο ελέγχου δυνατότητας απόκρισης
Αφαιρέστε το άγκιστρο, όταν η συσκευή σας δεν διαθέτει δυνατότητα ανατροφοδότησης.

ΥΠΟΔΕΙΞΗ:

Ενημερωθείτε για το εάν η συσκευή σας έχει δυνατότητα ανατροφοδότησης. Μπορείτε να βρείτε μια λίστα όλων των συμβατών μηχανισμών κίνησης και δεκτών, καθώς και τις προϋποθέσεις συστήματος στη διεύθυνση www.bisecur-home.com

4. Επιλέξτε το κουμπί **Επόμενο**.
 - Ανοίγει ένα δεύτερο παράθυρο **Προσθήκη συσκευής**.

Για να μπορείτε να πραγματοποιήσετε ρύθμιση των επιθυμητών λειτουργιών, πρέπει το τηλεχειριστήριο, του οποίου ο ασύρματος κωδικός ρυθμίστηκε στη συσκευή, να βρίσκεται κοντά στην πύλη.

⚠ ΠΡΟΣΟΧΗ

Κίνδυνος τραυματισμού από ακούσια διαδρομή πόρτας

Κατά τη διαδικασία ρύθμισης στο ασύρματο σύστημα μπορεί να προκύψουν ακούσιες κινήσεις της πόρτας.

- ▶ Προσέξτε ώστε κατά τη ρύθμιση του ασύρματου συστήματος να μην υπάρχουν άτομα ή αντικείμενα στην περιοχή κίνησης του συστήματος.

5. Πατήστε το πλήκτρο τηλεχειριστηρίου, του οποίου ο κωδικός τηλεχειρισμού πρέπει να μεταδοθεί, και κρατήστε το πατημένο.

BiSecur	Η λυχνία LED του τηλεχειριστηρίου ανάβει για 2 δευτερόλεπτα μπλε και σβήνει. Μετά από 5 δευτερόλεπτα η λυχνία LED αναβοσβήνει εναλλάξ κόκκινη και μπλε.
Σταθερός κωδικός 868 MHz	Η λυχνία LED του τηλεχειριστηρίου ανάβει συνεχώς κόκκινη.

6. Επιλέξτε στην εφαρμογή μια λειτουργία, η οποία μπορεί να εκτελεστεί από τη συσκευή. Σε αυτήν τη λειτουργία αντιστοιχίζεται ο νέος κωδικός τηλεχειρισμού.

BiSecur	Η λυχνία LED της πύλης αναβοσβήνει αργά μπλε για 4 δευτερόλεπτα. Εάν αναγνωριστεί ο κωδικός τηλεχειρισμού, η λυχνία LED αναβοσβήνει γρήγορα μπλε.
Σταθερός κωδικός 868 MHz	Η λυχνία LED της πύλης αναβοσβήνει αργά κόκκινη για 4 δευτερόλεπτα. Εάν αναγνωριστεί ο κωδικός τηλεχειρισμού, η λυχνία LED αναβοσβήνει γρήγορα μπλε.

7. Αφήστε το πλήκτρο τηλεχειριστηρίου.

Για τη ρύθμιση περαιτέρω λειτουργιών:

- ▶ Επαναλάβετε τα βήματα 5 – 7.
 - Η λυχνία LED ανάβει πράσινη.
 - Η λυχνία LED αναβοσβήνει 2 φορές εναλλάξ BiSecur: πράσινη και μπλε σταθερός κωδικός: πράσινη και κόκκινη
 - Η λυχνία LED είναι μόνιμα αναμμένη πράσινη.
- 8. Πατήστε το κουμπί **OK** για την ολοκλήρωση της μετάδοσης.

Η πύλη είναι ρυθμισμένη για τον χειρισμό μέσω smartphone / tablet στο τοπικό οικιακό δίκτυο.

ΥΠΟΔΕΙΞΗ:

Εάν δεν αναγνωριστεί κανένας έγκυρος κωδικός τηλεχειρισμού εντός 20 δευτερολέπτων, ανοίγει ένα αναδυόμενο παράθυρο το οποίο σας ενημερώνει ότι παρουσιάστηκε σφάλμα κατά τη ρύθμιση του επιθυμητού καναλιού.

9.2 Ρύθμιση ενός κωδικού τηλεχειρισμού από την πύλη

Προϋποθέσεις:

- Για συσκευές με δέκτη Hörmann μπορούν να ρυθμιστούν κωδικοί τηλεχειρισμού BiSecur από την πύλη.
- Η πύλη και το smartphone / tablet σας βρίσκονται στο οικιακό σας δίκτυο.

- Η εγκατάσταση της εφαρμογής ολοκληρώθηκε, βλέπε κεφάλαιο 7.1.
- Η πύλη πρέπει να βρίσκεται κοντά στις συσκευές που θέλετε να ρυθμίσετε. Πρέπει να υπάρχει δυνατότητα ασύρματης πρόσβασης στις συσκευές.

ΥΠΟΔΕΙΞΗ:

Τηρείτε τις οδηγίες των συσκευών για τα παρακάτω βήματα.

1. Στην αρχική σελίδα της εφαρμογής επιλέξτε την ενότητα **Συσκευές**.
2. Επιλέξτε το σύμβολο **+**, για να μεταβείτε στο μενού **Προσθήκη συσκευής**.
 - Ανοίγει το παράθυρο **Προσθήκη συσκευών**.
3. Συμπληρώστε τα ακόλουθα στοιχεία:
 - a. Ονομασία (π.χ. γκαραζόπορτα)
 - b. Τύπος συσκευής (π.χ. κάθετα κινούμενη γκαραζόπορτα)
 - c. Πλαίσιο ελέγχου δυνατότητας απόκρισης
Αφαιρέστε το άγκιστρο, όταν η συσκευή σας δεν διαθέτει δυνατότητα ανατροφοδότησης.

ΥΠΟΔΕΙΞΗ:

Ενημερωθείτε για το εάν η συσκευή σας έχει δυνατότητα ανατροφοδότησης. Μπορείτε να βρείτε μια λίστα όλων των συμβατών μηχανισμών κίνησης και δεκτών, καθώς και τις προϋποθέσεις συστήματος στη διεύθυνση www.bisecur-home.com

4. Επιλέξτε το κουμπί **Συνέχεια**.
 - Ανοίγει ένα δεύτερο παράθυρο **Προσθήκη συσκευής**.
5. Ενεργοποιήστε το πλαίσιο **Ρύθμιση κωδικού τηλεχειρισμού**.
6. Ενεργοποιήστε στη συσκευή τη λειτουργία “Ρύθμιση ενός κωδικού τηλεχειρισμού”. Εκτελέστε τα βήματα που περιγράφονται στις οδηγίες του αντίστοιχου προϊόντος.
7. Επιλέξτε στην εφαρμογή μια λειτουργία, η οποία μπορεί να εκτελεστεί από τη συσκευή. Σε αυτήν τη λειτουργία αντιστοιχίζεται ο νέος κωδικός τηλεχειρισμού.
8. Όταν η συσκευή βρίσκεται στη λειτουργία ρύθμισης αποστέλλεται ο κωδικός τηλεχειρισμού.
 - Η λυχνία LED της πύλης αναβοσβήνει για 15 δευτερόλεπτα κόκκινη και μπλε.
9. Όταν αναγνωρίζεται ένας έγκυρος κωδικός τηλεχειρισμού στη συσκευή, σηματοδοτείται ότι η διαδικασία ρύθμισης έχει ολοκληρωθεί.

Για τη ρύθμιση περαιτέρω λειτουργιών:

- Επαναλάβετε τα βήματα 6–9.

10. Για την ολοκλήρωση της ρύθμισης πατήστε το πλήκτρο **OK**.

Η πύλη είναι ρυθμισμένη για τον χειρισμό μέσω smartphone / tablet στο τοπικό οικιακό δίκτυο.

10 Δημιουργία σεναρίων

Συνδυάστε περισσότερες επιμέρους λειτουργίες σε ένα σενάριο. π.χ. επιστροφή στο σπίτι ή θέση εξαερισμού.

Προϋπόθεση:

- Η εγκατάσταση της εφαρμογής ολοκληρώθηκε, βλέπε κεφάλαιο 7.1.
- Πρέπει να έχουν ρυθμιστεί περισσότερες συσκευές και λειτουργίες.

1. Επιλέξτε στο επίπεδο **Σενάρια** το σύμβολο **+**.
2. Προσθέστε ένα όνομα για ένα νέο σενάριο.
3. Επιλέξτε το πλήκτρο **Επικόλληση**.
 - Ανοίγει μια επισκόπηση με τις διαθέσιμες συσκευές.
4. Επιλέξτε μία συσκευή.
 - Ανοίγει μια νέα επισκόπηση με τις προηγούμενες ρυθμισμένες λειτουργίες αυτής της συσκευής.
5. Επιλέξτε την επιθυμητή λειτουργία
 - Η ονομασία της λειτουργίας εμφανίζεται στη λίστα του συγκεκριμένου σεναρίου.

Για την προσθήκη περισσότερων συσκευών και λειτουργιών:

- Επαναλάβετε τα βήματα 3–5.

6. Πατήστε το κουμπί **OK** για την ολοκλήρωση.

Ένα νέο σενάριο δημιουργήθηκε.

11 Δημιουργία χρήστη

Σε μια πύλη μπορεί να αποθηκευτεί ένας διαχειριστής και εννιά επιπλέον χρήστες.

11.1 Δημιουργία νέου χρήστη και εκχώρηση δικαιωμάτων χρήστη

Όταν μια πύλη ελέγχεται από περισσότερες τερματικές συσκευές ή χρήστες πρέπει να δημιουργηθούν περισσότεροι χρήστες.

Προϋπόθεση:

- Η εγκατάσταση της εφαρμογής ολοκληρώθηκε, βλέπε κεφάλαιο 7.1.
- Έχετε συνδεθεί ως διαχειριστής.

1. Επιλέξτε στο επίπεδο **Διαχείριση χρηστών** το σύμβολο **+**.
2. Προσθέστε τα στοιχεία πρόσβασης για ένα νέο χρήστη:
 - a. Όνομα χρήστη
 - b. Κωδικός πρόσβασης
 - c. Επαναλάβετε τον κωδικό πρόσβασης
3. Επιβεβαιώστε την εισαγωγή με το πλήκτρο **OK**.
 - Όλες οι ρυθμισμένες συσκευές εμφανίζονται.
4. Επιλέξτε τις συσκευές, στις οποίες θα έχει πρόσβαση ο νέος χρήστης.
 - Στις επιλεγμένες συσκευές εμφανίζεται στο τέλος της γραμμής για επιβεβαίωση το σύμβολο **✓**.
5. Επιλέξτε το πλήκτρο **Αποθήκευση**, για να αποθηκεύσετε την επιλογή σας.

Τα δικαιώματα χρήστη διαμορφώθηκαν για το χειρισμό στο οικιακό δίκτυο.

11.2 Διαμόρφωση της εφαρμογής του νέου χρήστη για τη λειτουργία στο οικιακό σας δίκτυο

Προϋπόθεση:

- Ο κωδικός πρόσβασης διαχειριστή άλλαξε.

1. Εγκαταστήστε την εφαρμογή BiSecur στο smartphone / tablet του νέου χρήστη.
2. Βεβαιωθείτε ότι το smartphone / tablet βρίσκεται στο οικιακό σας δίκτυο.
3. Ξεκινήστε την εφαρμογή.
4. Επιλέξτε το σύμβολο **+**.
 - Εμφανίζεται μια επισκόπηση όλων των πυλών που προστέθηκαν.
5. Πατήστε **OK**.

6. Επιλέξτε την πύλη σας.
7. Εισάγετε το όνομα χρήστη και τον αντίστοιχο κωδικό πρόσβασης.
 - Ανοίγει η αρχική σελίδα της εφαρμογής.

Η εφαρμογή του νέου χρήστη διαμορφώθηκε για τη λειτουργία στο οικιακό σας δίκτυο.

11.3 Διαμόρφωση της εφαρμογής του νέου χρήστη για την απομακρυσμένη λειτουργία

Προϋπόθεση:

- Η εφαρμογή BiSecur έχει εγκατασταθεί.
- Η λειτουργία της πύλης έχει ρυθμιστεί μέσω του portal της Hörmann, βλέπε κεφάλαιο 12.1.

1. Επιλέξτε στο portal της Hörmann το στοιχείο μενού **Διαχείριση**.
2. Επιλέξτε το στοιχείο μενού Smartphone / Tablet.
3. Επιλέξτε το σύμβολο **+**, για να προσθέσετε ένα smartphone / tablet.
4. Σημειώστε την ταυτότητα συσκευής.
5. Συμπληρώστε τα υποχρεωτικά πεδία.
6. Αποθηκεύστε τις εισαγωγές σας.
7. Επιλέξτε στο portal της Hörmann το στοιχείο μενού Προσβάσεις.
8. Επιλέξτε το σύμβολο **+**, για να προσθέσετε μία πρόσβαση.
9. Επιλέξτε το smartphone / tablet και την πύλη, για να ρυθμίσετε μια αντίστοιχη απομακρυσμένη πρόσβαση.
10. Αποθηκεύστε τις εισαγωγές σας.
11. Αποσυνδεθείτε από το portal της Hörmann.
12. Βεβαιωθείτε ότι το smartphone / tablet διαθέτει κινητή σύνδεση δεδομένων.
13. Ξεκινήστε την εφαρμογή.
14. Επιλέξτε το σύμβολο **⚙**.
15. Εισάγετε την αυτόματα εκχωρούμενη ταυτότητα συσκευής για το νέο χρήστη και τον αντίστοιχο κωδικό πρόσβασης από το portal της Hörmann.
16. Επιβεβαιώστε τις ρυθμίσεις του portal με το πλήκτρο **OK**.
 - Ακολουθεί η ένδειξη κατάστασης.
17. Πατήστε **OK**.
18. Επιλέξτε την πύλη σας.

Εάν η ρύθμιση δεν ήταν επιτυχής:

- ▶ Επαναλάβετε τα βήματα 15. έως 18.

Η εφαρμογή του νέου χρήστη διαμορφώθηκε για την απομακρυσμένη λειτουργία.

12 Hörmann Portal BiSecur Home

Μέσω του portal της Hörmann συνδέετε την πύλη και το smartphone / tablet σας για τον έλεγχο από οποιοδήποτε σημείο στον κόσμο μέσω διαδικτύου. Η σύνδεση γίνεται μία φορά, πραγματοποιείται μέσω μιας πιστοποιημένης σελίδας διαδικτύου της Hörmann και εγγυάται τη μέγιστη δυνατή ασφάλεια δεδομένων.

12.1 Διαμόρφωση λειτουργίας πύλης μέσω του portal της Hörmann

Για να μπορείτε να χειρίζεστε την πύλη ακόμα και καθοδόν, δηλαδή εκτός του οικιακού δικτύου:

1. Επισκεφθείτε το portal της Hörmann (www.bisecur-home.com).
2. Εγγραφείτε.
3. Ακολουθήστε τον οδηγό ρύθμισης και εκτελέστε τα παρακάτω βήματα:
 - a. Εγγραφή πύλης
 - ▶ Εισάγετε τη διεύθυνση MAC και τον κωδικό της πύλης. Αναγράφονται στην ετικέτα της συσκευής της πύλης.
 - ▶ Αποθηκεύστε τις εισαγωγές σας.
 - b. Εγγραφή smartphone / tablet
 - ▶ Επιλέξτε το σύμβολο **+**, για να προσθέσετε ένα smartphone / tablet.
 - ▶ Σημειώστε την ταυτότητα συσκευής.

ΥΠΟΔΕΙΞΗ:

Η ταυτότητα συσκευής παράγεται αυτόματα από το σύστημα και πρέπει να καταχωρηθεί στην εφαρμογή μαζί με τον κωδικό πρόσβασης που έχετε ορίσει.

- ▶ Συμπληρώστε τα υποχρεωτικά πεδία.
- ▶ Αποθηκεύστε τις εισαγωγές σας.
- c. Ρύθμιση πρόσβασης στην πύλη smartphone / tablet
 - ▶ Επιλέξτε το σύμβολο **+**, για να προσθέσετε μία πρόσβαση.
 - ▶ Επιλέξτε το smartphone / tablet και την πύλη, για να ρυθμίσετε μια αντίστοιχη απομακρυσμένη πρόσβαση.
 - ▶ Αποθηκεύστε τις εισαγωγές σας.

Για την εγγραφή περισσότερων πυλών, smartphone / tablet και τη διαχείριση προσβάσεων.

1. Επιλέξτε στο portal της Hörmann το στοιχείο μενού **Διαχείριση**.
2. Κάντε μια επιλογή και εκτελέστε την.
3. Αποσυνδεθείτε από το portal της Hörmann.

12.2 Ρύθμιση σύνδεσης μεταξύ της εφαρμογής και του portal της Hörmann.

1. Ξεκινήστε την εφαρμογή.
2. Επιλέξτε το σύμβολο **⚙**.
3. Εισάγετε την αυτόματα εκχωρούμενη ταυτότητα συσκευής και τον κωδικό πρόσβασης που ορίσατε από το portal της Hörmann.
4. Επιβεβαιώστε τις ρυθμίσεις του portal με το πλήκτρο **OK**.
 - Ακολουθεί η ένδειξη κατάστασης.
5. Πατήστε **OK**.
6. Επιλέξτε την πύλη σας.

Εάν η ρύθμιση δεν ήταν επιτυχής:

- ▶ Επαναλάβετε τα βήματα 3. έως 6.

Μετά από επιτυχή ρύθμιση έχει ενεργοποιηθεί ο χειρισμός μέσω του portal.

12.3 Πλοήγηση μέσα από το portal της Hörmann

Μενού	Υπομενού	Περιγραφή
Αρχική σελίδα		Επισκόπηση πλοήγησης
Βοηθός ρύθμισης		Αυτός ο βοηθός σας καθοδηγεί μέσα από τη ρύθμιση.
Ρυθμίσεις	Σύνδεση / Αποσύνδεση	<ul style="list-style-type: none"> • Σύνδεση Συνδεθείτε στο portal. • Αποσύνδεση Αποσυνδεθείτε από το portal.
	Εγγραφή	Εισάγετε τα προσωπικά στοιχεία σας, για να εγγραφείτε.
	Επεξεργασία*	Επεξεργαστείτε τις λεπτομέρειες των παρακάτω σημείων: <ul style="list-style-type: none"> • Λογαριασμός χρήστη • Πληροφορίες επικοινωνίας • Ρυθμίσεις πρωτοκόλλου
	Επαναφορά κωδικού πρόσβασης	Ζητήστε τα στοιχεία πρόσβασής σας <ul style="list-style-type: none"> • Όνομα χρήστη • Κωδικός πρόσβασης
Διαχείριση*	Πύλες	Διαχειριστείτε τις πύλες σας.
	Smartphone	<ul style="list-style-type: none"> • Διαχειριστείτε τις κινητές συσκευές (smartphone, tablet) για την απομακρυσμένη πρόσβαση στην πύλη σας. • Η ταυτότητα συσκευής παράγεται αυτόματα από το σύστημα και πρέπει να καταχωρηθεί στην εφαρμογή μαζί με τον κωδικό πρόσβασης που έχετε ορίσει.
	Προσβάσεις	Διαχρίστετε την πρόσβαση μεταξύ κινητών τερματικών συσκευών και εγγεγραμμένων πυλών.
Πρωτόκολλο*	Πύλη	Ανοίξτε τα πρωτόκολλα από τις συνδέσεις πύλης για να τα προβάλλετε.
	Smartphone / Tablet	Ανοίξτε τα πρωτόκολλα των συνδέσεων smartphone / tablet για να τα προβάλλετε.
Οδηγίες συναρμολόγησης και λειτουργίας		Κατεβάστε εδώ τις οδηγίες για το BiSecur Home σε μορφή PDF
Συχνές Ερωτήσεις		Συγκεντρωτική παρουσίαση συχνών ερωτήσεων (αγγλικά: Frequently Asked Questions , εν συντομία: FAQs) και των σχετικών απαντήσεων.
Μέρη του συστήματος		Επισκόπηση των συμβατών μηχανισμών κίνησης, δεκτών και συσκευών
Βίντεο		Σύντομα βίντεο, π.χ. για την εγκατάσταση πύλης
Διεύθυνση σύνταξης		Υπεύθυνος για τα περιεχόμενα
Πολιτική απορρήτου		Πληροφορίες για την πολιτική απορρήτου από τον εντεταλμένο προστασίας δεδομένων της Hörmann KG
Όροι χρήσης		Όροι χρήσης <ul style="list-style-type: none"> • Hörmann Portal “BiSecur Home” • Εφαρμογή BiSecur

* Αυτό το μενού είναι ορατό μόνο στο διαχειριστή.

13 Πληροφορίες και βοήθεια

Περισσότερες λεπτομέρειες σχετικά με την εγκατάσταση και τη λειτουργία της πύλης θα βρείτε στη διεύθυνση www.bisecur-home.com

Πληροφορίες σχετικά με τον χειρισμό της εφαρμογής θα βρείτε στο πλήκτρο πληροφοριών 

Βλάβη	Πηγή	Πιθανή αιτία	Λύση
Οι συνδεδεμένοι χρήστες αποσυνδέονται.	Εφαρμογή	Συνδέεστε ταυτόχρονα με έναν μόνο χρήστη σε περισσότερα smartphone / tablet.	▶ Δημιουργήστε περισσότερους χρήστες.
Ανοίγει το αναδυόμενο παράθυρο: Αποτυχία Η σύνδεση δεδομένων σας δεν επαρκεί για αυτήν τη χρήση	Εφαρμογή	Το smartphone / tablet σας βρίσκεται εκτός της εμβέλειας του WLAN.	▶ Μεταβείτε σε μια κινητή σύνδεση δεδομένων. ▶ Αποκαταστήστε τη σύνδεση WLAN.
		Το smartphone / tablet σας δεν είναι συνδεδεμένο με τον πάροχο δικτύου.	▶ Αποκαταστήστε την κινητή σύνδεση δεδομένων.
		Το smartphone / tablet σας βρίσκεται σε μια περιοχή ανάμεσα στη σύνδεση WLAN και την κινητή σύνδεση δεδομένων.	▶ Εγκαταστήστε μια σύνδεση δεδομένων μέσω μετακίνησης π.χ. στην περιοχή λήψης του δρομολογητή.
		Το smartphone / tablet σας δεν διαθέτει σύνδεση δεδομένων ή η σύνδεση δεδομένων είναι κακή.	▶ Εγκαταστήστε μια σύνδεση δεδομένων μέσω απομάκρυνσης π.χ. από την περιοχή χωρίς σήμα.
		Η εφαρμογή δεν έκλεισε μετά τη διαμόρφωση WLAN της πύλης.	▶ Αποσυνδεθείτε από την εφαρμογή. ▶ Επανεκκινήστε την εφαρμογή.
Η απόκριση κατάστασης πραγματοποιείται με καθυστέρηση.	Εφαρμογή	Η ερώτηση κατάστασης της συσκευής παρουσιάζει σφάλμα και εμφανίζεται με καθυστέρηση.	▶ Ανανεώστε τη σύνδεση δεδομένων από το σύμβολο  .
Η απόκριση κατάστασης δεν εμφανίζεται σε ποσοστιαία τιμή.	Εφαρμογή	Ο κωδικός τηλεχειρισμού του ενσωματωμένου δέκτη (μηχανισμός κίνησης) μεταδόθηκε/ρυθμίστηκε λάθος ή καθόλου.	▶ Μόνο στους μηχανισμούς κίνησης γκαραζόπορτας SupraMatic, σειρά 3 (από τον κωδικό λογισμικού Bi) και ProMatic, σειρά 3 (από τον κωδικό λογισμικού Bi): Ο κωδικός τηλεχειρισμού του ενσωματωμένου δέκτη (μηχανισμός κίνησης) πρέπει να βρίσκεται στο πρώτο κανάλι της συσκευής (εφαρμογή) που θα ρυθμιστεί.
		Η συσκευή δεν υποστηρίζει αυτήν τη λειτουργία.	Επισκόπηση των συμβατών μηχανισμών κίνησης, δεκτών και συσκευών διατίθεται στη διεύθυνση www.bisecur-home.com .
Δεν εμφανίζεται απόκριση κατάστασης.	Εφαρμογή	Η πρόσβαση στη συσκευή είναι αδύνατη. Η δυνατότητα ανατροφοδότησης για τη συσκευή δεν είναι ενεργοποιημένη. Οι συσκευές με σταθερό κωδικό 868 MHz δεν έχουν τη δυνατότητα απόκρισης.	▶ Ελέγξτε τη συσκευή. ▶ Ενεργοποιήστε τη δυνατότητα ανατροφοδότησης για τη συσκευή. ▶ Αλλαγή εξοπλισμού του ασύρματου BiSecur μέσω του HET-E2 BS.
Δεν μπορούν να προστεθούν άλλες συσκευές ή/και δεν επιτρέπεται η επεξεργασία των διαθέσιμων συσκευών.	Εφαρμογή	Η πρόσβαση στην πύλη πραγματοποιείται μέσω του portal. Η πρόσβαση στην πύλη πραγματοποιείται με την ιδιότητα χρήστη, όχι ιαχειριστή.	▶ Συνδεθείτε στην πύλη μέσω του οικιακού δικτύου. ▶ Συνδεθείτε στην πύλη ως διαχειριστής. ▶ Απευθυνθείτε στο διαχειριστή της πύλης σας.

Βλάβη	Πηγή	Πιθανή αιτία	Λύση
Κατά την εκκίνηση της εφαρμογής εμφανίζονται όλες οι συσκευές.	Εφαρμογή	Ενεργοποιήθηκε η γρήγορη πρόσβαση στην πύλη.	▶ Απενεργοποιήστε τη γρήγορη πρόσβαση στη συγκεκριμένη πύλη από τις ρυθμίσεις.
Δεν είναι δυνατή η αλλαγή ενός χρήστη της πύλης. Μετά την επιλογή της πύλης εμφανίζεται η αρχική σελίδα.	Εφαρμογή	Τα στοιχεία σύνδεσης του χρήστη έχουν αποθηκευτεί.	▶ Διαγράψτε τα αποθηκευμένα στοιχεία σύνδεσης από τις ρυθμίσεις.
Η γλώσσα της εφαρμογής άλλαξε σε Αγγλικά.	Εφαρμογή	Η γλώσσα του smartphone/tablet ρυθμίζεται αυτόματα ή έχει επιλεγεί μια γλώσσα η οποία δεν υποστηρίζεται από την εφαρμογή.	▶ Αλλάξτε τη γλώσσα του smartphone/tablet σε Γερμανικά ή στη γλώσσα που επιθυμείτε από τις ρυθμίσεις.
Κατά την επιλογή της πύλης BiSecur εμφανίζεται το μήνυμα: • Η επικοινωνία με την πύλη απέτυχε • Το όνομα χρήστη ή ο κωδικός πρόσβασης που πληκτρολογήσατε είναι λάθος	Εφαρμογή	Η πύλη BiSecur και το smartphone/tablet δεν βρίσκονται στο ίδιο οικιακό δίκτυο Κατά την πρώτη ρύθμιση της πύλης BiSecur αποθηκεύτηκαν στην πύλη τα παρακάτω στοιχεία πρόσβασης. Όνομα χρήστη “admin” Κωδικός πρόσβασης: “0000”	▶ Βεβαιωθείτε ότι η πύλη BiSecur και το smartphone/tablet βρίσκονται στο ίδιο οικιακό δίκτυο. ▶ Πραγματοποιήστε επαναφορά της πύλης BiSecur στις εργοστασιακές ρυθμίσεις.
Απαιτείται αλλαγή της πύλης BiSecur σε άλλο WLAN, αυτό δεν είναι δυνατό.	Εφαρμογή	Το WLAN έχει ρυθμιστεί ήδη	▶ Συνδέστε την πύλη μέσω του καλωδίου δικτύου με τον δρομολογητή. Βεβαιωθείτε ότι το smartphone/tablet σας βρίσκεται στο νέο δίκτυο και ότι το προηγούμενο δίκτυο έχει απενεργοποιηθεί. ▶ Ρυθμίστε εκ νέου την πύλη.
Εμφανίζεται το σύμβολο 	Εφαρμογή	Μετά από διακοπή ρεύματος ή ενεργοποίηση του περιορισμού ισχύος στο μηχανισμό κίνησης πόρτας.	▶ Εκτελέστε μια δοκιμαστική διαδρομή μέσω του μηχανισμού κίνησης πόρτας.
Κατά την επιλογή πυλών δεν εμφανίζεται καμία πύλη ή δεν εμφανίζεται η σωστή πύλη.	Πύλη	Η πύλη και το smartphone ή/και το tablet δεν βρίσκονται στο ίδιο δίκτυο κατά τη ρύθμιση. Η πύλη δεν συνδέεται μέσω LAN στο δίκτυο κατά τη ρύθμιση.	▶ Διασφαλίστε ότι η πύλη και το smartphone ή/και το tablet βρίσκονται στο ίδιο δίκτυο. ▶ Εγκαταστήστε μια σύνδεση μεταξύ της πύλης και του δρομολογητή μέσω του καλωδίου δικτύου.
Η λυχνία LED ανάβει σταθερά πράσινη: Η πύλη δεν συνδέεται αυτόματα στον δρομολογητή.	Πύλη	Οι ρυθμίσεις του δρομολογητή δεν επιτρέπουν στην πύλη να συνδεθεί.	▶ Ελέγξτε τις ρυθμίσεις του δρομολογητή και επιτρέψτε την πρόσβαση και άλλων συνδρομητών δικτύου.
Η ρύθμιση WLAN δεν είναι δυνατή.	Δρομολογητής	Στο δρομολογητή είναι ρυθμισμένη η μικτή λειτουργία (WPA/WPA2). Στις ρυθμίσεις δρομολογητή το SSID (όνομα δικτύου) περιέχει κενό χαρακτήρα. Στον δρομολογητή ρυθμίστηκε εσφαλμένη ραδιοσυχνότητα για το σήμα WLAN.	▶ Ρυθμίστε τον τύπο κρυπτογράφησης ασφαλείας σε WPA ή WPA2. * ▶ Καταχωρήστε στις ρυθμίσεις δρομολογητή το SSID (όνομα δικτύου) χωρίς κενούς χαρακτήρες. * ▶ Ρυθμίστε τη ραδιοσυχνότητα του δρομολογητή στα 2,4 GHz. *

* Σε περίπτωση τροποποίησης ενδέχεται άλλες συσκευές οι οποίες είναι συνδεδεμένες στο WLAN να αποσυνδεθούν από το οικιακό δίκτυο.

Βλάβη	Πηγή	Πιθανή αιτία	Λύση
Ο δρομολογητής δεν είναι προσβάσιμος.	Δρομολογητής	Η σύνδεση με την πύλη μέσω του διαδικτύου δεν είναι δυνατή.	▶ Ελέγξτε τις ρυθμίσεις του δρομολογητή.
Κατά την προσθήκη της πύλης εμφανίζεται το μήνυμα ότι η συγκεκριμένη πύλη έχει αντιστοιχιστεί ήδη. Ωστόσο, δεν εμφανίζεται στις συνδέσεις πύλης.	Portal	Η διεύθυνση MAC αυτής της πύλης χρησιμοποιείται ήδη από άλλο λογαριασμό χρήστη.	▶ Ελέγξτε τις συνδέσεις πύλης σε όλους του αποθηκευμένους λογαριασμούς χρηστών. ▶ Απευθυνθείτε στο διαχειριστή του διακομιστή του portal της Hörmann
Η σύνδεση με την πύλη δεν είναι δυνατή εκτός του οικιακού δικτύου μέσω κινητής σύνδεσης δεδομένων.	Εφαρμογή	Σφάλμα ασύρματης σύνδεσης / σύνδεσης δεδομένων.	▶ Εγκαταστήστε μια κινητή σύνδεση δεδομένων από το smartphone / tablet.
		Το smartphone / tablet δεν είναι συνδεδεμένο με το διαδίκτυο.	
	Portal	Η πύλη δεν είναι καταχωρημένη στο portal.	▶ Καταχωρήστε την πύλη.
		Το smartphone / tablet δεν είναι καταχωρημένο στο portal.	▶ Καταχωρήστε το smartphone / tablet.
		Η πρόσβαση του smartphone / της πύλης δεν έχει ρυθμιστεί ή δεν έχει ρυθμιστεί πλήρως.	▶ Ρυθμίστε πλήρως τις προσβάσεις.

Βλάβη	Πηγή	Πιθανή αιτία	Λύση
Η σύνδεση με την πύλη δεν είναι δυνατή εκτός του οικιακού δικτύου μέσω κινητής σύνδεσης δεδομένων.	Δρομολογητής	<p>Προβλήματα με τη διεύθυνση IP από την περιοχή DHCP</p> <p>Εμφανίζεται σε δρομολογητές UMTS/LTE ή αναμεταδότες</p>	<ul style="list-style-type: none"> ▶ Καταχωρήστε τη διεύθυνση MAC/IP της πύλης στον δρομολογητή και ορίστε μια σταθερή διεύθυνση IP για την πύλη (εκτός της περιοχής DHCP). Δεν μπορεί να εφαρμοστεί σε όλους τους δρομολογητές ▶ Προσδιορίστε την περιοχή DHCP του δρομολογητή. ▶ Προσδιορίστε τη διεύθυνση IP της πύλης από την εφαρμογή. ▶ Καταχωρήστε τη διεύθυνση IP στο πρόγραμμα περιήγησης διαδικτύου σας. ▶ Απενεργοποιήστε στο διακομιστή διαδικτύου της πύλης στις ρυθμίσεις LAN: DHCP LAN/WLAN. ▶ Εκχωρήστε στο διακομιστή δικτύου της πύλης μία σταθερή διεύθυνση IP για το LAN/WLAN (εκτός περιοχής DHCP).
		<p>Το ρυθμισμένο τείχος προστασίας εμποδίζει τη σύνδεση δεδομένων του δρομολογητή με την πύλη.</p>	<ul style="list-style-type: none"> ▶ Εκχωρήστε στην πύλη μια σταθερή διεύθυνση IP και απενεργοποιήστε το τείχος προστασίας για την πύλη. Κατά την απενεργοποίηση του τείχους προστασίας πρέπει να ενεργοποιηθούν τα παρακάτω πρωτόκολλα και θύρες: <ul style="list-style-type: none"> • Εσωτερική επικοινωνία (η εφαρμογή και η πύλη βρίσκονται στο ίδιο δίκτυο): <ul style="list-style-type: none"> - Θύρα 80 (διακομιστής, HTTP) - Θύρα 4000 (διακομιστής, ιδιόκτ. πρωτόκολλο μέσω TCP) • Εξωτερική επικοινωνία (η εφαρμογή βρίσκεται σε διαφορετικό ή κινητό δίκτυο): <ul style="list-style-type: none"> - Θύρα 443 (TLS) - UDP (τυπική θύρα) - DNS (τυπική θύρα) • Διευθύνσεις κεντρικού υπολογιστή για την πύλη (απαιτούνται από την πύλη για επικοινωνία μέσω του portal) <ul style="list-style-type: none"> - sslbiseclan.itbcloud.de (TLS, ιδιόκτ. πρωτόκολλο) - Αιτήματα χρόνου: pool.ntp.org <p>DNS: λαμβάνεται δυναμικά από την πύλη ή ορίζεται στατικά στην ιστοσελίδα της πύλης</p>

14 Επαναφορά συσκευής στην πύλη

Για την πλήρη επαναφορά της πύλης στην εργοστασιακή ρύθμιση ακολουθήστε τα παρακάτω βήματα.

1. Πατήστε το πλήκτρο και κρατήστε το πατημένο.
 - Η λυχνία LED αναβοσβήνει αργά για 5 δευτερόλεπτα μπλε.
 - Η λυχνία LED αναβοσβήνει γρήγορα για 2 δευτερόλεπτα μπλε.
 - Η λυχνία LED ανάβει για πολύ ώρα μπλε.
2. Αφήστε το πλήκτρο.
Η πύλη βρίσκεται στην κατάσταση παράδοσης.



ΥΠΟΔΕΙΞΗ:

Αν αφήσετε πρόωρα το πλήκτρο, θα διακοπεί η επαναφορά της συσκευής και οι κωδικοί τηλεχειρισμού δεν θα διαγραφούν.

15 Διαγραφή της πύλης

Αν δεν χρειάζεστε πλέον τις λειτουργίες της πύλης, τότε πρέπει να τη διαγράψετε σε δύο σημεία.

15.1 Διαγραφή στην εφαρμογή

1. Ξεκινήστε την εφαρμογή.
 - Η επισκόπηση πυλών ανοίγει.
2. Επιλέξτε το σύμβολο .
 - Πίσω από την ανενεργή πύλη εμφανίζεται το σύμβολο .
3. Επιλέξτε το σύμβολο  πίσω από την πύλη, την οποία θέλετε να διαγράψετε / απεγκαταστήσετε.
 - Το παράθυρο **Διαγραφή πύλης** ανοίγει.
4. Επιβεβαιώστε τη διαγραφή με **Ναι**.

15.2 Διαγραφή στο διακομιστή του portal

Συνδεθείτε στο διακομιστή του portal.

1. Επιλέξτε στο portal της Hörmann το στοιχείο μενού **Διαχείριση**.
2. Επιλέξτε το στοιχείο μενού **Πύλες**.
 - Ανοίγει μια σελίδα, στην οποία μπορείτε να προσθέσετε, να επεξεργαστείτε, να προβάλλετε και να διαγράψετε τις πύλες σας.
3. Επιλέξτε το σύμβολο  πίσω από την πύλη, την οποία θέλετε να διαγράψετε.
4. Επιβεβαιώστε τη διαγραφή με **OK**.

16 Καθαρισμός

ΠΡΟΣΟΧΗ

Βλάβη της πύλης από λάθος καθαρισμό

Ακατάλληλα απορρυπαντικά μπορεί να προκαλέσουν βλάβη στο περιβλημά.

- Καθαρίζετε την πύλη μόνο με ένα καθαρό και μαλακό πανί.

17 Διάθεση



Οι ηλεκτρικές και ηλεκτρονικές συσκευές καθώς και οι μπαταρίες δεν επιτρέπεται να απορρίπτονται ως οικιακά ή λοιπά απορρίμματα, αλλά θα πρέπει να παραδίδονται σε κατάλληλα σημεία αποκομιδής και συλλογής.

18 Τεχνικά στοιχεία

18.1 Πύλη

Τύπος	Μονάδα εκπομπής πύλης BiSecur
Συχνότητα	868 MHz BiSecur και Σταθερός κωδικός 868 MHz
Τροφοδοσία τάσης	5 V DC
Μέγ. κατανάλωση ενέργειας	2 W
θύρα	RJ-45 (Ethernet)
Κλάση προστασίας	III
Κλάση προστασίας	IP 20
Επιτρ. θερμοκρασία περιβάλλοντος	-20 °C έως +60 °C

18.2 Φις

Τροφοδοσία τάσης	100–240 V AC / 50 / 60 Hz
Τάση εξόδου	5 V DC
Μέγ. κατανάλωση ενέργειας	5 W
Κλάση προστασίας	II
Κλάση προστασίας	IP 20

19 Δήλωση συμμόρφωσης ΕΚ

υπό την έννοια της οδηγίας για τον ραδιοεξοπλισμό (RED) 2014/53/EE

Δια του παρόντος η

εταιρεία Hörmann KG Verkaufsgesellschaft
Urheider Weg 94-98
D-33803 Steinhagen

δηλώνει ότι αυτή η

συσκευή Μονάδα εκπομπής για συσκευές με δέκτη Hörmann

Όνομασία προϊόντος	Πύλη BiSecur
Όνομασία τύπου	Πύλη BiSecur LAN / WLAN

πληροί, όσον αφορά το σχεδιασμό και την κατασκευή της, στην έκδοση που θέτουμε σε κυκλοφορία, τις σχετικές βασικές απαιτήσεις και άλλες σχετικές διατάξεις της οδηγίας για τον ραδιοεξοπλισμό (RED) 2014/53/EE.

Σε περίπτωση τροποποίησης της συσκευής που δεν έχει συμφωνηθεί με εμάς παύει να ισχύει η παρούσα δήλωση.

Εφαρμοζόμενα και σχετικά πρότυπα και διατάξεις

EN 60950-1

EN 62311

ETSI EN 301 489-1

ETSI EN 301 489-3

ETSI EN 300 220-1

ETSI EN 300 220-2

ETSI EN 300 328

Η συσκευή αυτή επιτρέπεται να χρησιμοποιείται σε όλες τις χώρες της ΕΕ, τη Νορβηγία, την Ελβετία και άλλες χώρες.

Steinhagen, 13/06/2016



α.α. Axel Becker
Γενική διεύθυνση

Cuprins

1	Referitor la aceste instrucțiuni	437	12	Portalul Hörmann BiSecur Home	446
1.1	Avertismente folosite	437	12.1	Setarea regimului Gateway prin portalul Hörmann.....	446
2	Indicații pentru siguranță	437	12.2	Setarea legăturii dintre aplicație și portalul Hörmann.....	446
2.1	Utilizarea conform destinației	437	12.3	Navigare prin portalul Hörmann	447
2.2	Instrucțiuni de siguranță privind funcționarea BiSecur Gateway	437	13	Informații și Ajutor	448
2.3	Indicație privind protecția datelor.....	438	14	Resetarea dispozitivului la Gateway	452
3	Vedere de sistem BiSecur Home	438	15	Ștergerea Gateway	452
4	Componența livrării	439	15.1	Ștergerea din aplicație	452
5	Descrierea Gateway	439	15.2	Ștergerea la serverul portalului	452
5.1	Afișaje cu LED	439	16	Curățirea.....	452
6	Punerea în funcțiune a Gateway	440	17	Eliminare ca deșeu	452
6.1	Cerințe de sistem	440	18	Date tehnice	452
6.1.1	Android	440	18.1	Gateway	452
6.1.2	iOS	440	18.2	Alimentator cu ștecher	452
6.1.3	Rețea de acasă.....	440	19	Declarație de conformitate CE.....	452
6.2	Conexiuni.....	440			
7	Aplicația BiSecur	440			
7.1	Instalarea aplicației	441			
7.2	Setarea Gateway	441			
7.3	Funcția de ajutor.....	441			
7.4	Explicarea simbolurilor aplicației	441			
7.4.1	Setări de sistem.....	441			
7.4.2	Instalații și aparate.....	441			
7.4.3	Utilizarea aparatelor.....	442			
7.4.4	Mesaje de sistem.....	442			
7.5	Pagina principală a aplicației.....	442			
7.5.1	Nivelul Aparate	442			
7.5.2	Nivelul Scenarii	442			
7.5.3	Nivelul Setări.....	442			
7.5.4	Nivelul administrare utilizatori.....	443			
7.5.5	Tasta informații 	443			
8	WLAN	443			
8.1	Stabilirea conexiunii WLAN dintre Gateway și router	443			
8.2	Verificați intensitatea semnalului WLAN	443			
9	Adăugarea unui aparat cu receptor Hörmann.....	444			
9.1	Moștenirea unui cod radio de la transmițătorul radio	444			
9.2	Învățarea unui cod radio de la Gateway	444			
10	Elaborarea scenariilor	445			
11	Setările utilizatorilor	445			
11.1	Crearea unui utilizator nou și atribuirea drepturilor de utilizator.....	445			
11.2	Setarea aplicației pentru utilizatorul nou pentru funcționarea în rețeaua de acasă	445			
11.3	Setarea aplicației pentru utilizatorul nou pentru funcționarea de la distanță.....	445			

Transferul către terți al prezentului document, cât și multiplicarea acestuia, comercializarea cât și dezvăluirea conținutului acestuia sunt interzise atât timp cât nu ați obținut o aprobare expresă în acest sens. Contravențiile vă vor obliga la plata de despăgubiri. Toate drepturile referitoare la înregistrarea brevetului, a modelului de utilitate sau a modelului industrial sunt rezervate. Ne rezervăm dreptul la modificări.

Mult stimată clientă, mult stimat client,
Vă mulțumim că ați ales produse de înaltă calitate
ale firmei noastre.

1 Referitor la aceste instrucțiuni

Citiți instrucțiunile din prezentul document; acestea conțin informații importante cu privire la produs. Respectați recomandările și urmați în special indicațiile de siguranță și avertismentele.

Păstrați aceste instrucțiuni cu grijă și asigurați-vă că se află mereu la îndemâna utilizatorului produsului.

1.1 Avertismente folosite

	<p>Simbolul general de atenționare desemnează un pericol care poate provoca răniri sau decesul. În text simbolul general de avertizare este utilizat în legătură cu treptele de avertizare descrise în cele ce urmează. În fotografie mai există o informație suplimentară referitoare la explicațiile din text.</p>
⚠ AVERTIZARE	
Indică un pericol care ar putea provoca decesul, sau răniri grave.	
ATENȚIE	
Indică un pericol care poate duce la avarierea sau distrugerea produsului .	

2 Indicații pentru siguranță

2.1 Utilizarea conform destinației

BiSecur Gateway este un emițător bidirecțional care servește la

- dirijarea sistemelor de acționare porți / uși și a accesoriilor radio
- interogarea poziției actuale.

Servește ca interfață între rețeaua de acasă și aparatele cu receptor Hörmann.

Nu sunt admise alte tipuri de utilizare în afara celor menționate. Producătorul nu răspunde pentru deteriorările produse prin utilizarea în alt scop sau de manevrarea necorespunzătoare.

2.2 Instrucțiuni de siguranță privind funcționarea BiSecur Gateway

⚠ AVERTIZARE	
Pericol de rănire în caz de mișcare a porții / ușii	
Dacă aplicația BiSecur este operată prin smartphone / tabletă, mișcarea porții/ușii poate cauza accidentarea persoanelor.	
▶	Asigurați-vă ca smartphone-ul/tableta să nu ajungă în mâinile copiilor și să fie folosită numai de persoanele care sunt instruite cu privire la modul de funcționare a instalațiilor.
▶	Dacă dispuneți numai de un singur echipament de siguranță, în general trebuie să operați aplicația păstrând contactul vizual cu poarta / ușa.
▶	Traversați deschiderea porții / ușii instalațiilor cu telecomandă, numai după ce poarta / ușa și-a atins poziția finală superioară!
▶	Nu staționați niciodată în zona de deplasare a porții / ușii.

⚠ ATENȚIE	
Pericol de pornire involuntară a dispozitivelor	
Prin utilizarea telecomenzii pentru dispozitive se poate ajunge la pornirea involuntară, de ex. pot fi puse mașinile în mișcare.	
▶	Asigurați-vă ca prin comanda de la distanță a dispozitivelor nu apar pericole pentru persoane sau obiecte, sau alternativ asigurați-vă că aceste pericole sunt contracarate de sistemele de siguranță.
▶	Respectați instrucțiunile producătorului dispozitivului operat prin telecomandă.
▶	Nu este permisă posibilitatea pornirii involuntare a mașinilor.

ATENȚIE	
Afectarea bunei funcționări de către factorii de mediu	
În cazul nerespectării acestor condiții se poate împiedica funcționarea acestora!	
Protejați Gateway de următoarele influențe:	
•	expunerea directă la soare (temperatura ambientală acceptabilă: -20 °C până la +60 °C)
•	umezeală
•	depuneri de praf

RECOMANDĂRI:

- După programarea sau diversificarea sistemului radio efectuați un test de funcționare.
- Pentru punerea în funcțiune sau diversificarea sistemului radio se vor utiliza numai piese originale.
- Realitățile de la fața locului pot să influențeze spectrul de acțiune al sistemului radio.
- În cazul utilizării concomitente a unor telefoane mobile GSM-900 poate fi influențată raza de acțiune.

2.3 Indicație privind protecția datelor

La operarea de la distanță a Gateway are loc o transmitere a datelor de bază ale produsului și a procedurilor de conectare la portalul Hörmann.

Țineți cont de indicațiile privind protecția datelor din portalului sau din aplicație.

3 Vedere de sistem BiSecur Home

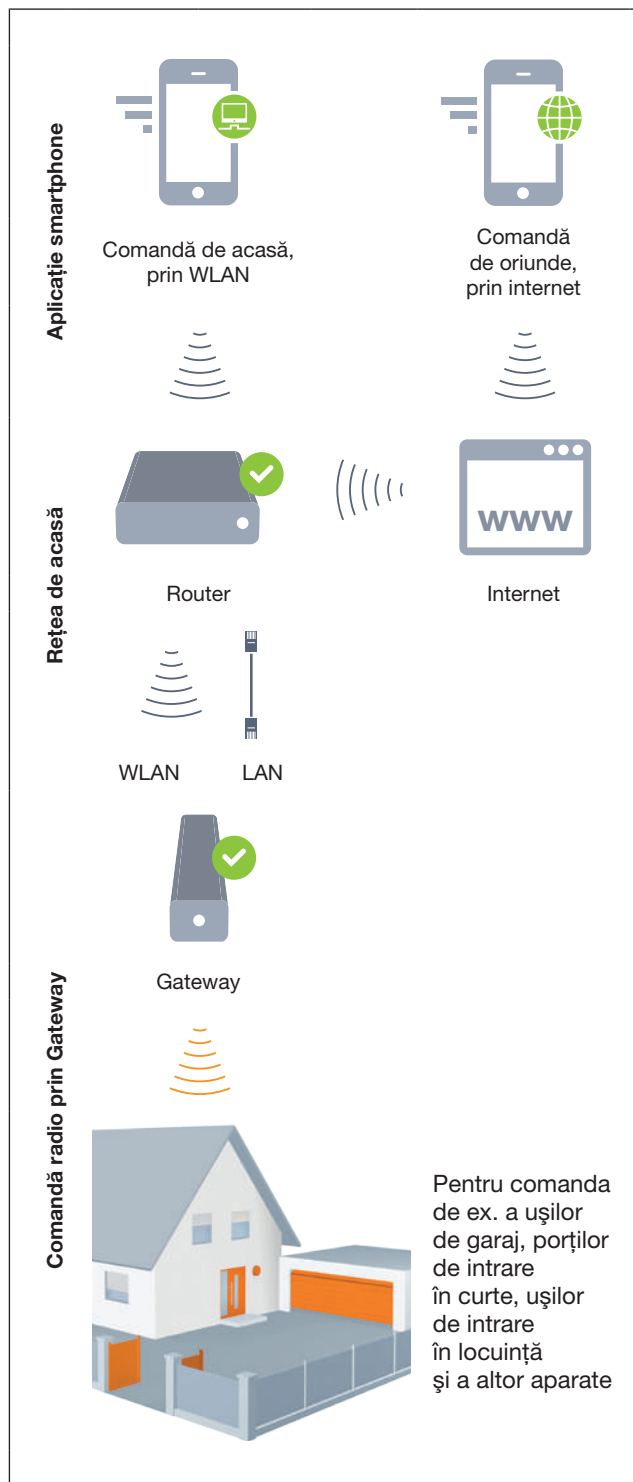

Urmăriți filmul de scurt metraj de pe www.bisecur-home.com/videos



4 Componenta livrării

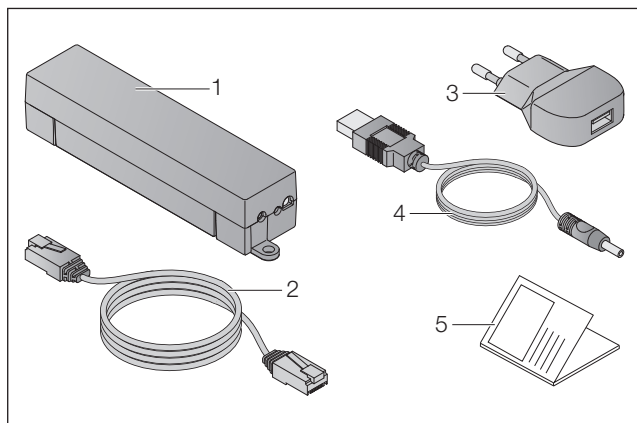

1. BiSecur Gateway
2. Cablu de rețea CAT 5E, 1 m
3. Adaptor rețea 100–240 V AC / 5 V DC / 1,0 A
4. Cablu de la USB-A la DC
5. Scurt ghid de utilizare pentru prima punere în funcțiune

5 Descrierea Gateway

Prin Hörmann BiSecur Gateway puteți comanda comod, cu smartphone-ul sau cu tableta, sistemele de acționare a ușilor / porților de intrare în curte, dar și alte dispozitive cu receptor Hörmann. În plus, aplicația vă arată poziția porții / ușii, cât și starea aparatului dvs.

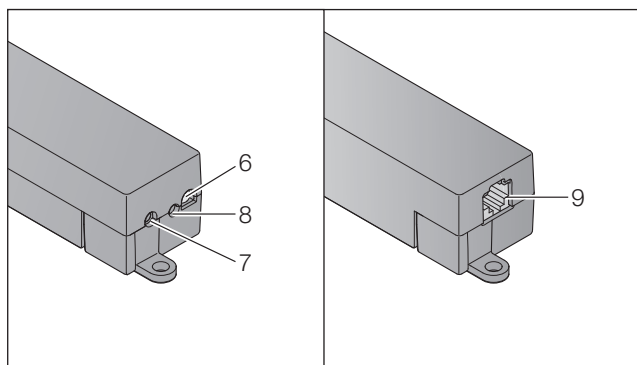

6. LED, multicolor
7. Tasta
8. Racord pentru alimentatorul cu ștecher
9. Racord pentru cablul de rețea

5.1 Afișaje cu LED

Verde (GN)

Stare	Funcție
clipește	după aplicarea tensiunii până la legătura activă cu rețeaua Gateway se înregistrează în rețea
permanent aprins	legătură activă la rețea.
se aprinde 5 sec.	recepție WLAN bună

Albastru (BU)

Stare	Funcție
se aprinde 1 sec.	interogarea stării la un canal
se aprinde 2 sec.	se transmite un cod radio (BiSecur)
clipește încet 4 sec., clipește repede 2 sec.	Gateway învață un cod radio BiSecur de la transmițătorul manual
clipește încet 5 sec., clipește repede 2 sec., este aprins lung	resetarea dispozitivului

Roșu (RD)

Stare	Funcție
se aprinde 2 sec.	se transmite un cod radio (cod fix)
se aprinde 5 sec.	recepție WLAN proastă
clipește încet 4 sec., clipește repede	Gateway învață un cod radio-cod fix de la transmițătorul manual

Albastru (BU) și verde (GN)

Stare	Funcție
clipire alternativă	interogarea stării la - mai multe solicitări - mai multe canale

Albastru (BU) și roșu (RD)

Stare	Funcție
15 sec. clipește alternativ	modul moștenire / transmisie

Verde (GN) și roșu (RD)

Stare	Funcție
5 sec. clipește alternativ	recepție WLAN mediocră

6 Punerea în funcțiune a Gateway

6.1 Cerințe de sistem

6.1.1 Android

- de la versiunea 2.3
- min. 256 MB RAM

6.1.2 iOS

- de la versiunea iOS 6
- de la iPod touch 5. Generation
- de la iPhone 4S
- de la iPad 2
- de la iPad mini

6.1.3 Rețea de acasă

- Acces internet de bandă largă
- Browser internet
 - Firefox de la versiunea 14
 - Chrome de la versiunea 22
 - Safari de la versiunea 4
 - Internet Explorer de la versiunea 10
 - alte browsere actuale cu sprijinire Javascript și CSS3
- Router WLAN
 - WLAN Standard IEEE 802.11b/g/n
 - codificare WPA-PSK sau WPA2-PSK
 - denumirea rețelei nu conține spații
 - este permisă accesul altor terminale
- Mufă LAN liberă la router
- Alimentare cu tensiune (100–240 V AC / 50 / 60 Hz)
- Smartphone sau tabletă cu acces la App StoreSM sau la GoogleTM play
- Loc cu legătură radio către aparatul operat.

6.2 Conexiuni

Locație pentru Gateway-ul dvs.:

- ▶ Asigurați-vă ca la locația selectată aparatele de operat sunt accesibile prin radio.

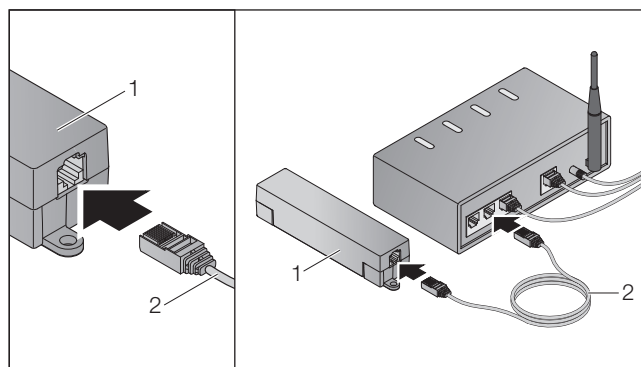

- ▶ Legați Gateway (1) prin cablul de rețea (2) la router.

ATENȚIE

Deteriorarea Gateway prin utilizarea unui alimentator cu ștecher.

Dacă Gateway nu se utilizează cu un alimentator cu ștecher provenit de la firma noastră, acest lucru poate duce la daune.

- ▶ Folosiți în exclusivitate alimentatorul cu ștecher livrat sau piese de schimb care provin de la firma noastră.

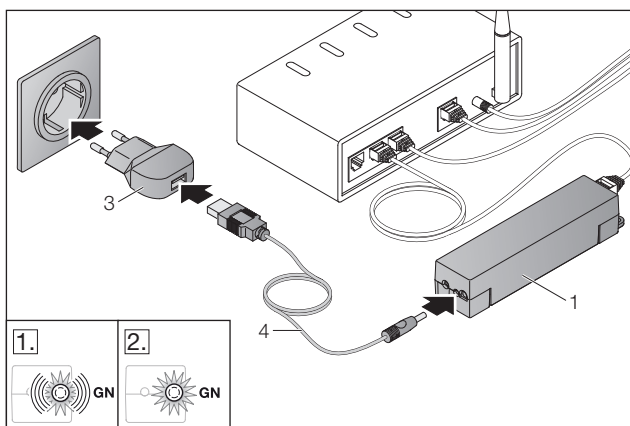

- ▶ Conectați Gateway (1) prin cablul (4) și prin adaptorul de rețea (3) la rețeaua de curent (100–240 V AC/50/60 Hz).

1. LED -ul se aprinde intermitent în culoarea verde:
 - Tensiunea este prezentă.
 - O legătură activă la rețea nu este încă prezentă.
 - Înregistrarea în rețea poate să dureze câteva secunde.
2. LED -ul este aprins permanent în culoarea verde:
 - S-a stabilit o legătură activă la rețea.

Gateway este gata pentru regimul LAN.

7 Aplicația BiSecur



Cu aplicația puteți controla aparatele dorite de pe smartphone sau tabletă, de exemplu sistemele de acționare a garajelor și porților de intrare în curte, ușile cât și alte aparate cu receptor Hörmann.

Funcții:

- Setarea și administrarea aparatelor
- Operarea aparatelor
- Interogarea stării
- Elaborarea scenariilor
- Atribuirea autorizațiilor
- E-mail pentru asigurarea legăturii cu suport
- Înștiințare de la suport

Aplicația BiSecur este disponibilă la App StoreSM sau la GoogleTM play.

7.1 Instalarea aplicației

- ▶ Instalați aplicația BiSecur pe smartphone-ul / tableta dvs.

7.2 Setarea Gateway

1. Asigurați-vă ca smartphone-ul/tableta este în rețeaua dvs. de acasă.
2. Lansați aplicația
3. Selectați simbolul +.
 - Aplicația caută Gateway, marca Hörmann, disponibilă.
 - Acest proces poate dura câteva secunde.
 - Toate unitățile Gateway adăugate apar în listă.
4. Selectați butonul **OK**.
5. Alegeți Gateway.

Se deschide pagina principală a aplicației.

OBSERVAȚIE:

Din considerente de securitate schimbați parola după prima înregistrare.

Pentru a controla aparatele prin aplicație, trebuie să efectuați următorii pași:

- Adăugarea aparatului dorit
- Moștenirea/învățarea funcției dorite









- ▶ Vezi capitolul 9





7.3 Funcția de ajutor

Pentru a ușura operarea aplicației, este integrată o funcție de ajutor.



- ▶ Pentru a afișa sau ascunde pagina Ajutor, selectați simbolul ?.

7.4 Explicarea simbolurilor aplicației









Simbol	Semnificație / funcție
	Înapoi
	Prelucrare
	Adăugare
	Căutare rețele WLAN
	Stare la setarea WLAN
	Setare WLAN reușită
	Setare WLAN eșuată
	Activare
	Ștergere

	Actualizare
	E-mail pentru suport
	Funcția de ajutor
	Tasta Informații
	Înștiințare de la suport







7.4.1 Setări de sistem

Simbol	Semnificație / funcție
	Setările portalului
	Conexiune la rețeaua de acasă
	Conexiune prin internet







7.4.2 Instalații și aparate

Simbol	Semnificație / funcție
	Ușă de garaj cu ghidaj vertical (aici: închisă)
	Ușă de garaj cu ghidaj orizontal (aici: închisă)
	Ușă rotativă, cu 1 canat (aici: întredeschisă)
	Ușă rotativă, cu 2 canaturi (aici: întredeschisă)
	Poartă culisantă (aici: întredeschisă)
	Ușă (aici: închisă)
	Lumină (aici: activată)
	Priză (aici: activată)

7.4.3 Utilizarea aparatelor

Simbol	Semnificație / funcție
	Impuls
$\frac{1}{2}$	Deschidere parțială
	Lumina sistemului de acționare:
	Deplasare ușă în direcția DESCHIS (depinde de aparat)
	Deplasare ușă în direcția ÎNCHIS (depinde de aparat)
	Regim automat
	Pornit / oprit

7.4.4 Mesaje de sistem



Simbol	Semnificație / funcție
	- ATENȚIE: Eroare - Niciun punct de referință
	Nu sunt date disponibile
	- Închidere automată - Întârziere pornire
	Indicarea direcției de deplasare
	
	Stop activat

7.5 Pagina principală a aplicației

Pe pagina principală sunt disponibile următoarele niveluri:

- Aparate
- Scenarii
- Setări
- Administrare utilizatori

7.5.1 Nivelul Aparate

Simbol	Semnificație / funcție
	Adăugare aparat nou
	Interogare stare aparat

	Redenumire aparate, dezactivare posibilitate de răspuns, învățarea unui canal nou pentru aparat, Ștergerea completă a aparatului sau a unui canal individual
---	--

Aparatele adăugate se vor afișa într-o listă cu următoarele informații:

- Denumire
- Prezentare (ușă secționară, ușă rotativă, ușă glisantă, etc.)
- Stare actuală

Pentru fiecare Gateway se pot învăța în total 16 funcții.



Exemplu pentru patru funcții:

- Impuls,
- Deplasare ușă în direcția DESCHIS,
- Deplasare ușă în direcția ÎNCHIS,
- Deschidere parțială

Aparatele adăugate puteți să le operați direct, cu funcțiile învățate.

Adăugarea unui aparat cu receptor Hörmann, vezi capitolul 9.

7.5.2 Nivelul Scenarii

Simbol	Semnificație / funcție
	Adăugare scenariu nou
	Redenumire scenarii, adăugarea funcțiilor aparatului la un scenariu, Ștergerea completă a scenariilor sau numai a funcțiilor individuale

Combinați mai multe funcții individuale într-un scenariu.

De exemplu, printr-o apăsare de tastă puteți:

- să operați simultan ușa de garaj și poarta de intrare în curte.
- să comandați ușa de intrare în locuință împreună cu iluminatul exterior.
- să reglați poziția de aerisire simultan la două uși de garaj.

Scenariile adăugate sunt listate prin denumirile sale într-o listă.

Dacă selectați un scenariu, funcțiile salvate sunt executate imediat.

Elaborarea scenariilor, vezi capitolul 10.

7.5.3 Nivelul Setări

- a. Canale învățate
- b. Ștergerea datelor de autentificare salvate
Dacă confirmați cu OK ștergerea datelor de autentificare, atunci la selectarea Gateway parola trebuie introdusă din nou.
- c. Modificare parolă
- d. Acces rapid
Dacă pentru un Gateway este activat accesul rapid, atunci în funcție de posibilitate, aplicația se autentifică automat.
- e. Administrarea mesajelor pop-up
- f. Modificare nume Gateway
- g. WLAN

7.5.4 Nivelul administrare utilizatori

Simbol	Semnificație / funcție
+	Adăugare utilizator nou
✓	Activare drepturi utilizatori
✎	Editare utilizator

Ca administrator puteți stabili aparatele care pot fi utilizate de fiecare utilizator în parte.

Exemplu: Vecinul dvs. poate să deschidă ușa de intrare în curte în timpul în care dvs. sunteți în concediu, dar nu poate să deschidă ușa dvs. pentru a intra în casă.

Adăugarea utilizator nou și atribuirea de drepturi de utilizator vezi capitolul 11.1.

7.5.5 Tasta informații

În spatele tastei de informații se găsesc următoarele informații și funcții:

- Informații (General, Întrebări frecvente)
- Logout
- Ajutor online
- Înștiințări

8 WLAN

8.1 Stabilirea conexiunii WLAN dintre Gateway și router

Dacă Gateway se găsește în imediata apropiere a routerului, și aparatele dvs. sunt în aria de acoperire a radioului, cele două dispozitive pot rămâne conectate prin LAN. În acest caz puteți sări peste acest capitol.

Condiții preliminare:

- Gateway este legat la router prin cablul de rețea.
 - Setările routerului sunt corecte, vezi capitolul 6.1.3.
 - Accesul la aplicației s-a realizat, vezi capitolul 7.1.0
 - Gateway și smartfonul / tableta dvs. se găsesc în rețeaua dvs. de acasă.
- Pe pagina principală a aplicație selectați nivelul **Setări**.
 - Nivelul **Setări** se deschide.
 - Selectați câmpul **WLAN**.
 - Se deschide fereastra **Rețele WLAN**.
 - Selectați simbolul .
 - Aplicația caută în mod automat rețelele WLAN active.
 - Rețelele vizibile se vor afișa într-o fereastră nouă.
 - Selectați rețeaua dvs. WLAN.
 - Introduceți parola dvs. pentru accesarea rețelei WLAN.

RECOMANDARE:

Căutarea automată depistează numai rețelele vizibile.

Dacă rețeaua dorită nu se afișează în mod automat, ea trebuie setată manual.

- Introduceți următoarele date:
 - Nume (SSID / nume rețea)
 - Parolă (rețea)

6. Selectați butonul **Conectare**.

- Apare o afișare de stare.

Dacă setarea nu sa realizat cu succes:

- Repetati operațiunile 4–6.

În cazul setării efectuate cu succes Gateway va fi vizibil prin WLAN.

7. Îndepărtați cablul de rețea.

8. Dezautentificați-vă din aplicație.

Gateway este setat pentru o operare prin smartphone / tabletă în rețeaua locală WLAN.

8.2 Verificați intensitatea semnalului WLAN

La Gateway puteți verifica intensitatea semnalului WLAN pentru a găsi locul cel mai bun pentru funcționarea Gateway.

OBSERVAȚIE:

În timpul verificării intensității semnalului WLAN nu este posibilă operarea Gateway.

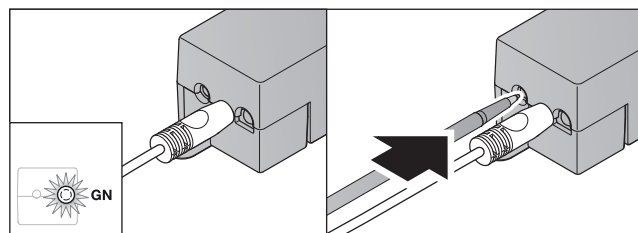

- Gateway trebuie să aibă o legătură activă la rețea.
 - LED-ul este aprins permanent în culoarea verde.
- Apăsăți scurt 1x tasta de la Gateway.
 - Afișarea actuală LED se întrerupe după 5 secunde.
 - Pentru 5 secunde se afișează intensitatea semnalului WLAN:

LED	Stare	Funcție
Verde (GN)	se aprinde 5 sec.	recepție WLAN bună
Verde (GN) și roșu (RD)	clipește intermitent 5 sec.	recepție WLAN mediocră
Roșu (RD)	se aprinde 5 sec.	recepție WLAN proastă

- Gateway termină afișarea stării.
 - LED-ul se stinge pentru scurt timp.

4. Gateway comută în regimul de funcționare, în care s-a aflat înainte de verificare a intensității semnalului.
- LED-ul este aprins permanent în culoarea verde.

9 Adăugarea unui aparat cu receptor Hörmann

Legătura radio dintre Gateway și aparatul cu receptor Hörmann se face prin aplicație. Pentru realizarea legăturii radio există două posibilități diferite:

- a. Moștenirea unui cod radio de la transmițătorul radio, vezi capitolul 9.1.
- b. Învățarea unui cod radio de la Gateway, vezi capitolul 9.2.

OBSERVAȚIE:

Dacă cu sistemul de acționare ușă de garaj SupraMatic (seria 3) folosiți receptorul ESE sau ESEI BiSecur și dacă doriți o reacție de stare în procente, atunci pe primul canal al aparatului de setat (aplicație) trebuie să se găsească codul radio a receptorului integrat (sistem de acționare).

9.1 Moștenirea unui cod radio de la transmițătorul radio

Premise:

- Gateway și smartfonul / tableta dvs. se găsesc în rețeaua dvs. de acasă.
 - Instalarea aplicației s-a realizat, vezi capitolul 7.1.
 - Aparatele de controlat sunt accesibile prin radio.
1. La pagina principală a aplicației selectați nivelul **Aparate**.
 2. Pentru a ajunge în meniul **Adăugare aparat** selectați simbolul **+**.
 - Se deschide fereastra **Adăugare aparat**.
 3. Completați cu următoarele date:
 - a. Cod de identificare (de ex. ușă de garaj)
 - b. Tip aparat (de ex. ușă de garaj cu ghidaj vertical)
 - c. Căsuță de bifare pentru posibilitatea de răspuns. Îndepărtați bifarea, dacă aparatul dvs. nu are posibilitate de a răspunde.

OBSERVAȚIE:

Informați-vă cu privire la posibilitatea aparatului dvs. de a răspunde. Lista tuturor sistemelor de acționare și receptorilor, cât și cerințele de sistem se găsesc la pagina

www.bisecur-home.com

4. Selectați butonul **Mai departe**.
 - Se deschide încă o fereastră **Adăugare aparat**.

Pentru a putea învăța funcțiile dorite, transmițătorul radio, al cărui cod radio se învață la aparat, trebuie să fie în apropierea Gateway.

⚠ ATENȚIE
Pericol de rănire în cazul unei curse accidentale a porții / ușii
În timpul procesului de programare, sistemul radio poate declanșa curse accidentale ale porții/ușii.
▶ Aveți grijă ca în timpul procesului de învățare a sistemului radio să nu se afle persoane sau obiecte în raza de mișcare a instalației.

5. Apăsați și țineți apăsată tasta transmițătorului radio al cărei cod trebuie moștenit.

BiSecur	Pe transmițătorul radio LED-ul se aprinde albastru timp de 2 secunde și se stinge. După 5 secunde LED-ul se aprinde alternativ roșu și albastru.
Cod fix 868 MHz	LED-ul transmițătorului manual este aprins permanent în roșu.

6. În aplicație selectați o funcție, pe care aparatul poate să o execute. Această funcție se va atribui codului radio nou.

BiSecur	LED-ul de pe Gateway clipește rar albastru timp de 4 secunde. Dacă este identificat codul radio, LED-ul clipește rapid albastru.
Cod fix 868 MHz	LED-ul de pe Gateway clipește rar roșu timp de 4 secunde. Dacă este identificat codul radio, LED-ul clipește rapid roșu.

7. Eliberați butonul transmițătorului radio.

Pentru învățarea altor funcții:

- ▶ Repetați operațiunile 5 – 7.
 - LED-ul este aprins în culoarea verde.
 - LED-ul clipește alternativ de 2x la BiSecur: verde și albastru în cazul codului fix: verde și roșu
 - LED-ul este aprins permanent în culoarea verde.
8. Pentru încheierea moștenirii apăsați butonul **OK**.

Gateway este setat pentru o operare prin smartphone / tabletă în rețeaua locală de acasă.

OBSERVAȚIE:

Dacă într-un interval de 20 de secunde nu este detectat un cod radio valabil, se deschide o fereastră popup cu informația că învățarea canalului dorit a eșuat.

9.2 Învățarea unui cod radio de la Gateway

Premise:

- Aparatele cu receptor Hörmann pot învăța codurile radio BiSecur de la Gateway.
- Gateway-ul și smartfonul / tableta dvs. se găsesc în rețeaua dvs. de acasă.
- Instalarea aplicației s-a realizat, vezi capitolul 7.1.
- Gateway trebuie să fie în apropierea aparatului de învățat. Aparatele să fie accesibile prin radio.

OBSERVAȚIE:

La următorii pași trebuie să țineți cont de instrucțiunile de utilizare ale aparatelor.

1. La pagina principală a aplicației selectați nivelul **Aparate**.
2. Pentru a ajunge în meniul **Adăugare aparat** selectați simbolul **+**.
 - Se deschide fereastra **Adăugare aparate**.
3. Completați cu următoarele date:
 - a. Cod de identificare (de ex. ușă de garaj)
 - b. Tip aparat (de ex. ușă de garaj cu ghidaj vertical)
 - c. Căsuță de bifare pentru posibilitatea de răspuns. Îndepărtați bifarea, dacă aparatul dvs. nu are posibilitate de a răspunde.

OBSERVAȚIE:

Informați-vă cu privire la posibilitatea aparatului dvs. de a răspunde. Lista tuturor sistemelor de acționare și receptorilor, cât și cerințele de sistem se găsesc la pagina www.bisecur-home.com

4. Selectați butonul **Mai departe**.
 - Se deschide încă o fereastră **Adăugare aparat**.
5. Activați căsuța **Învățare cod radio**.
6. La aparat activați funcția „Învățarea unui cod radio”. Efectuați pașii descriși în instrucțiunile de utilizare ale produsului respectiv.
7. În aplicație selectați o funcție, pe care aparatul poate să o execute. Această funcție se va atribui codului radio nou.
8. Când aparatul se află în modul de învățare, se trimite codul radio.
 - LED-ul de la Gateway clipește timp de 15 secunde roșu și albastru.
9. Dacă aparatul identifică un cod radio valid, semnalizează încheierea procedurii de învățare.

Pentru învățarea altor funcții:

- ▶ Repetați operațiunile 6-9.

10. Pentru încheierea învățării apăsați butonul **OK**.

Gateway este setat pentru o operare prin smartphone / tabletă în rețeaua locală de acasă.

10 Elaborarea scenariilor

Combinați mai multe funcții individuale într-un scenariu, de ex. venirea acasă sau poziția de aerisire.

Condiție obligatorie:

- Instalarea aplicației s-a realizat, vezi capitolul 7.1.
- Trebuie setate mai multe aparate și funcții.

1. La nivelul **Scenarii** selectați simbolul **+**.
2. Pentru un scenariu nou introduceți o denumire.
3. Selectați butonul **Adăugare**.
 - Se deschide o vedere cu aparatele disponibile.
4. Selectați un aparat.
 - Se deschide o altă vedere cu funcțiile învățate în prealabil de acest aparat.
5. Selectați funcția dorită
 - Denumirea funcțiilor este afișată în vederea scenariului.

Pentru adăugarea altor aparate și funcții:

- ▶ Repetați operațiunile 3–5.

6. Pentru încheiere apăsați butonul **OK**.

S-a creat un scenariu nou.

11 Setările utilizatorilor

La un Gateway se poate crea un administrator și nouă utilizatori.

11.1 Crearea unui utilizator nou și atribuirea drepturilor de utilizator

Dacă un Gateway este operat de la mai multe aparate finale sau de mai mulți utilizatori, trebuie creați utilizatori suplimentari.

Condiție obligatorie:

- Instalarea aplicației s-a realizat, vezi capitolul 7.1.
- Sunteți înregistrat ca administrator.

1. La nivelul **Administrare utilizatori** selectați simbolul **+**.
2. Adăugați datele de acces pentru un utilizator nou:
 - a. Nume utilizator
 - b. Parolă
 - c. Repetare parolă
3. Confirmați datele introduse cu butonul **OK**.
 - Toate aparatele învățate au fost afișate.
4. Selectați aparatele la care utilizatorul va avea acces.
 - La aparatele selectate la sfârșitul rândului apare ca confirmare simbolul **✓**.
5. Pentru a salva alegerea efectuată, selectați butonul **Salvează**.

Drepturile utilizatorului pentru rețeaua de acasă sunt astfel setate.

11.2 Setarea aplicației pentru utilizatorul nou pentru funcționarea în rețeaua de acasă

Condiție obligatorie:

- Parola administratorului a fost modificată.

1. Instalați aplicația BiSecur pe smartphone-ul / tableta utilizatorului nou.
2. Asigurați-vă ca smartphone-ul/tableta este în rețeaua dvs. de acasă.
3. Lansați aplicația
4. Selectați simbolul **+**.
 - Toate unitățile Gateway adăugate apar în listă.
5. Selectați butonul **OK**.
6. Alegeți Gateway.
7. Introduceți numele dvs. de utilizator și parola aferentă.
 - Se deschide pagina principală a aplicației.

Aplicație pentru utilizatorul nou pentru funcționarea în rețeaua de acasă este setată.

11.3 Setarea aplicației pentru utilizatorul nou pentru funcționarea de la distanță

Condiție obligatorie:

- Aplicația BiSecur este instalată.
- Regimul de funcționare Gateway prin portalul Hörmann este setat, vezi capitolul 12.1.

1. În portalul Hörmann selectați punctul de meniu **Administrare**.
2. Selectați punctul de meniu smartphone/tabletă.
3. Pentru a adăuga un smartphone / o tabletă selectați simbolul **+**.
4. Notați ID-ul aparatului.
5. Completați câmpurile obligatorii.
6. Salvați valorile tocmai introduse.

7. În portalul Hörmann selectați punctul de meniu **Accesări**.
8. Pentru a adăuga un acces selectați simbolul **+**.
9. Pentru setarea accesului de la distanță selectați smartphone-ul / tableta și Gateway.
10. Salvați valorile tocmai introduse.
11. Dezautentificați-vă de la portalul Hörmann.
12. Asigurați-vă că smartphone-ul/tableta dispune de o legătură de date mobilă.
13. Lansați aplicația
14. Selectați simbolul .
15. Introduceți ID-ul generat automat al aparatului pentru utilizatorul nou și parola aferentă din portalul Hörmann.
16. Confirmați setările portalului cu butonul **OK**.
– Are loc o afișare de stare.
17. Selectați butonul **OK**.
18. Alegeți Gateway.

Dacă setarea nu sa realizat cu succes:

- ▶ Repetați operațiunile 15. până la 18.

Aplicație pentru utilizatorul nou pentru funcționarea de la distanță este setată.

1. Pe portalul Hörmann selectați punctul de meniu **Administrare**.
2. Efectuați o selectare și efectuați-o.
3. Dezautentificați-vă de la portalul Hörmann.

12.2 Setarea legăturii dintre aplicație și portalul Hörmann.

1. Lansați aplicația
2. Selectați simbolul .
3. Introduceți ID-ul generat automat al aparatului și parola stabilită de dvs. din portalul Hörmann.
4. Confirmați setările portalului cu butonul **OK**.
– Are loc o afișare de stare.
5. Selectați butonul **OK**.
6. Alegeți Gateway.

Dacă setarea nu sa realizat cu succes:

- ▶ Repetați operațiunile 3 până la 6.

În cazul setării efectuat cu succes operarea prin portal este activată.

12 Portalul Hörmann BiSecur Home

Prin portalul Hörmann înregistrați Gateway, respectiv smartphone-ul / tableta pentru comanda prin intermediul internetului. Înregistrarea unică are loc printr-o pagină internet certificată și asigură o siguranță maximă din punctul de vedere al siguranței datelor.

12.1 Setarea regimului Gateway prin portalul Hörmann

Pentru a putea opera Gateway și în cazul în care sunteți pe drum, adică din afara rețelei dvs. de acasă:

1. Vizitați pagina Hörmann (www.bisecur-home.com).
2. Înregistrați-vă.
3. Urmați instrucțiunile asistentului de setare și efectuați următorii pași:
 - a. Înregistrarea Gateway
 - ▶ Introduceți adresa MAC și codul Gateway. Acestea se găsesc pe eticheta de fabricație a Gateway.
 - ▶ Salvați valorile tocmai introduse.
 - b. Înregistrare Smartphone/tabletă
 - ▶ Pentru a adăuga un smartphone / o tabletă selectați simbolul **+**.
 - ▶ Notați ID-ul aparatului.

OBSERVAȚIE:

ID-ul aparatului va fi generat automat de sistem și trebuie înregistrat în aplicație împreună cu parola stabilită de dvs.

- ▶ Completați câmpurile obligatorii.
- ▶ Salvați valorile tocmai introduse.
 - c. Setare acces smartphone/tabletă – Gateway
 - ▶ Pentru a adăuga un acces selectați simbolul **+**.
 - ▶ Pentru setarea accesului de la distanță selectați smartphone-ul / tableta și Gateway.
 - ▶ Salvați valorile tocmai introduse.

Pentru a înregistra și alte Gateway, smartphone-uri / tablete și pentru a administra accesul acestora.

12.3 Navigare prin portalul Hörmann

Director	Subdirector	Descriere
Pagina start		Vedere de ansamblu navigare
Asistent de setare		Acest asistent vă ghidează în timpul setării.
Setări	Login / Logout	<ul style="list-style-type: none"> • Login Autentificați-vă la portal. • Logout Dezautentificați-vă de la portal.
	Înregistrare	Pentru înregistrare introduceți datele dvs. personale.
	Editare*	Editați detaliile la punctele următoare: <ul style="list-style-type: none"> • Cont utilizator • Informații contact • Setări protocol
	Resetare parolă	Solicitați datele dvs. de acces <ul style="list-style-type: none"> • Nume utilizator • Parolă
Administrare*	Gateway-uri	Efectuați administrarea Gateway dvs.
	Smartphone -uri	<ul style="list-style-type: none"> • Efectuați administrarea aparatelor mobile (smartphone, tabletă) pentru accesul de la distanță la Gateway, • ID-ul aparatului va fi generat automat de sistem și trebuie înregistrat în aplicație împreună cu parola stabilită de dvs.
	Accesuri	Efectuați administrarea accesului dintre aparate mobile finale și Gateway-uri înregistrate.
Protocol*	Gateway	Deschideți protocoalele legăturilor Gateway pentru vizualizare.
	Smartphone / tablete	Deschideți protocoalele legăturilor smartphone / tablete pentru vizualizare.
Instrucțiuni de instalare și de exploatare		Aici puteți descărca instrucțiunile de utilizare pentru BiSecur Home în format fișier PDF.
FAQ		Colecție de întrebări frecvente (în engleză: Frequently Asked Questions , prescurtat: FAQ) și răspunsuri aferente.
Componentele sistemului		Vedere de ansamblu cu sisteme de acționare compatibile, receptoare și aparate
Video-uri		Filme de scurt metraj de ex. despre instalarea Gateway
Casetă redacțională		Responsabilul pentru conținut
Protecția datelor		Informații privind protecția de date de împuternicitul pentru protecția datelor de grup de la Hörmann KG
Condiții de utilizare		Condiții de utilizare <ul style="list-style-type: none"> • Portalul Hörmann „BiSecur Home” • Aplicație BiSecur

* Această listă vizibilă numai pentru administrator.

13 Informații și Ajutor

Mai multe amănunte referitoare la instalarea și funcționarea Gateway veți găsi la www.bisecur-home.com.

Informații referitoare la utilizarea aplicației veți găsi la butonul informații 

Defecțiuni	Sursă	Cauze posibile	Soluție
Utilizatorii autentificați vor fi dezautentificați.	Aplicație	Vă înregistrați simultan cu un singur utilizator la mai multe smartphone / tablete.	▶ Creați utilizatori suplimentari.
Această fereastră pop-up se deschide: Eșuat Conexiunea de date nu este suficientă pentru această aplicație.	Aplicație	Smartphone-ul/tableta dvs. se găsește în afara razei de acțiune WLAN.	▶ Comutați la o conexiune de date mobilă. ▶ Restabiliți legătura WLAN.
		Smartphone-ul / tableta dvs. nu are conexiune către furnizorul de rețea.	▶ Restabiliți legătura mobilă de date.
		Cu Smartphone-ul / tableta vă aflați într-o zonă între WLAN și legătura de date mobilă.	▶ Realizați o conexiune de date intrând în raza de recepție a routerului dvs.
		Smartphone-ul / tableta dvs. are o conexiune de date proastă sau nu este conectată deloc.	▶ Realizați o legătură de date, de exemplu prin ieșirea din zona de tăcere.
		După setarea WLAN a Gateway aplicația nu a fost închisă.	▶ Dezautentificați-vă din aplicație. ▶ Lansați din nou aplicația.
Răspunsul stării are loc decalat în timp.	Aplicație	Interogarea aparatului este defectă și de aceea este afișată întârziat.	▶ Actualizați legătura de date cu simbolul  .
Răspunsul de stare nu este afișat în procente.	Aplicație	Codul radio a receptorului integrat (sistem de acționare) a fost moștenit / învățat greșit sau deloc.	▶ Numai la sistemul de acționare pentru uși de garaj SupraMatic, seria 3 (de la indicele de software Bi) și ProMatic, seria 3 (de la indicele de software Bi): Codul radio a receptorului integrat (sistem de acționare) trebuie să fie pe primul canal al aparatului (aplicație).
		Aparatul nu suportă această funcție.	O listă cu sistemele de acționare, receptoare și aparate compatibile veți găsi la adresa www.bisecur-home.com .
Nu se afișa nici un răspuns de stare.	Aplicație	Aparatul nu este accesibil. Pentru aparat nu este activată capacitatea de a răspunde. Aparatele cu codificare fixă de 868 MHz nu sunt capabile de răspuns.	▶ Verificați aparatul. ▶ Pentru aparat activați capacitatea de a răspunde. ▶ Reechipare la radio BiSecur cu HET-E2 BS.
Nu pot fi adăugate alte aparate, respectiv aparatele deja existente nu pot fi editate.	Aplicație	Accesul la Gateway se face prin portal.	▶ Înregistrați-vă la Gateway prin rețeaua de acasă.
		Accesul la Gateway nu se face ca Admin, ci ca utilizator.	▶ Autentificați-vă ca Admin la Gateway. ▶ Adresați-vă Admin-ului Gateway-ului dvs.
La pornirea aplicației sunt afișate aparatele.	Aplicație	Pentru Gateway s-a activat o accesare rapidă.	▶ Dezactivați această accesare rapidă Gateway la punctul Setări.

Defecțiune	Sursă	Cauze posibile	Soluție
Utilizatorul unui Gateway nu poate fi modificat. După selectarea Gateway se va afișa direct pagina de pornire.	Aplicație	Datele de autentificare ale utilizatorului au fost salvate.	▶ Ștergeți datele de autentificare salvate la punctul Setări.
Limba de ieșire a aplicației a fost comutată la limba engleză.	Aplicație	Limba smartphone-ului / tabletei este pe opțiunea automată sau pe o limbă care nu a fost alocată de aplicație.	▶ Setati limba smartphonului / tabletei dvs. la punctul setări pe limba germană, respectiv pe limba dorită de dvs.
La selectarea BiSecur Gateway apare mesajul: <ul style="list-style-type: none"> • Comunicarea cu Gateway a eșuat • Numele sau parola introdusă sunt false 	Aplicație	BiSecur Gateway și smartphone-ul / tableta nu se găsesc în aceeași rețea.	▶ Asigurați ca BiSecur Gateway și smartphone-ul / tableta să fie în aceeași rețea.
		La prima setare a BiSecur Gateway sunt setate următoarele date de acces pentru Gateway. Nume utilizator: „admin” Parolă: „0000”	▶ Resetați BiSecur Gateway la setările din fabrică.
BiSecur Gateway trebuie comutat într-un alt WLAN, aceasta nu este posibilă.	Aplicație	WLAN este deja setat	▶ Legați Gateway prin cablul de rețea la router. Asigurați-vă ca smartphone-ul/tableta este în rețeaua dvs. nouă și că rețeaua precedentă a fost dezactivată.
			▶ Setati din nou Gateway.
Se afișează simbolul 	Aplicație	După o cădere de tensiune sau la declanșarea limitării forței la sistemul de acționare a ușii.	▶ La sistem de acționare a ușii efectuați o cursă de referință.
La selectarea Gateway nu se afișează Gateway sau nu se afișează Gateway căutat.	Gateway	La setare BiSecur Gateway și smartphone-ul respectiv tableta nu se găsesc în aceeași rețea.	▶ Aduceți Gateway și smartphone-ul respectiv tableta în aceeași rețea.
		La setarea Gateway nu are legătura LAN cu rețeaua.	▶ Cu ajutorul cablului de rețea stabiliți o legătură între Gateway și router.
LED -ul clipește permanent în culoarea verde: Gateway nu se înregistrează de la sine la router	Gateway	Setările routerului nu permit autentificarea Gateway-ului.	▶ Verificați setările routerului și permiteți accesul și pentru alți membri de rețea.
Setarea WLAN nu este posibilă.	Router	La router este setat modul mixt (WPA / WPA2).	▶ Setati codificarea de siguranță la WPA sau WPA2. *
		În setările routerului SSID (denumirea rețelei) conține un spațiu.	▶ În setările routerului introduceți un SSID (denumirea rețelei) fără spațiu. *
		În Router s-a setat o frecvență radio greșită pentru semnalul WLAN.	▶ La router setati o frecvență radio de 2,4 GHz.*
Routerul nu este accesibil.	Router	O legătură cu Gateway prin internet nu este posibilă.	▶ Verificați setările routerului.

* O modificare poate avea ca consecință ca aparatele conectate prin WLAN nu mai sunt conectate la rețea din casă.

Defecțiune	Sursă	Cauze posibile	Soluție
La adăugarea Gateway sosește mesajul că acest Gateway a fost deja alocat. Totuși nu apare în conexiunile Gateway.	Portal	Adresa MAC a acestui Gateway a fost folosit deja la un alt cont utilizator.	► Verificați legăturile Gateway în toate conturile de utilizator create de dvs.
			► Adresați-vă administratorului serverului portalului Hörmann.
Legătura cu Gateway în afara rețelei de acasă, printr-o legătură de date mobilă nu este posibilă.	Aplicație	Legătură radio / de date defectă.	► Cu smartphone / tabletă realizați o legătură mobilă de date.
		Smartphone-ul/tableta nu are acces la internet.	
	Portal	Gateway nu este înregistrat la portal.	► Înregistrați Gateway.
		Smartphone-ul/tableta nu este înregistrată la portal.	► Înregistrați smartphone-ul / tableta.
		Accesul la smartphone / Gateway nu este complet setată.	► Setări complet accesul.

Defecțiune	Sursă	Cauze posibile	Soluție
Legătura cu Gateway în afara rețelei de acasă, printr-o legătură de date mobilă nu este posibilă.	Router	Probleme cu adresa IP din domeniul DHCP Este logic în cazul routerelor UMTS- / LTE sau repeaterelor	<ul style="list-style-type: none"> ▶ Introduceți în router alocarea adresei MAC / IP a Gateway și alocați Gateway o adresă IP fixă (în afara domeniului DHCP). Recomandare, nu este posibil la toate routerele
		Firewal-ul setat al routerului blochează legătura de date cu Gateway.	<ul style="list-style-type: none"> ▶ Atribuiți Gateway o adresă IP fixă și autorizați Gateway în firewall. La deblocarea firewall-ului trebuie activate următoarele protocoale și deblocate următoarele porturi: <ul style="list-style-type: none"> • Comunicare internă (Aplicația și Gateway se găsesc în aceeași rețea): <ul style="list-style-type: none"> - Port 80 (server, HTTP) - Port 4000 (server, protocol prop. via TCP) • Comunicare externă (Aplicația se află într-o altă rețea, eventual de mobil): <ul style="list-style-type: none"> - Port 443 (TLS) - UDP (port standard) - DNS (port standard) • Adrese host pentru Gateway (sunt necesare pentru Gateway pentru comunicarea prin portal) <ul style="list-style-type: none"> - sslbiseclan.itbcloud.de (TLS, protocol prop.) - Interogare timp: pool.ntp.org <p>DNS: Va fi achiziționat dinamic de Gateway sau se va aloca static de pe pagina web a Gateway</p>

14 Resetarea dispozitivului la Gateway

Gateway poate fi resetat complet la setările din fabrică prin pașii următori.

1. Apăsăți tasta și țineți-o apăsat.
 - LED-ul clipește rar albastru timp de 5 secunde.
 - LED-ul clipește rapid albastru timp de 2 secunde.
 - LED-ul se aprinde lung albastru.
2. Eliberați tasta.
Gateway se află în starea în care s-a aflat la livrare.



OBSERVAȚIE:

Dacă eliberați tasta prea devreme, se întrerupe resetarea dispozitivului și codurile radio nu se șterg.

15 Ștergerea Gateway

Dacă nu mai aveți nevoie de funcțiile Gateway, trebuie să efectuați ștergerea în două locuri.

15.1 Ștergerea din aplicație

1. Lansați aplicația
 - Se deschide vederea de ansamblu a Gateway.
2. Selectați simbolul .
 - În spatele Gateway inactiv apare simbolul .
3. Selectați simbolul  din spatele Gateway, pe care doriți să-l ștergeți.
 - Se deschide fereastra **Ștergere gateway**.
4. Confirmați ștergerea prin **Da**.

15.2 Ștergerea la serverul portalului

Autentificați-vă la serverul portalului.

1. În portalul Hörmann selectați punctul de meniu **Administrare**.
2. Alegeți punctul de meniu **Gateway-uri**.
 - Se deschide o pagină la care puteți adăuga, edita, vizualiza și șterge Gateway.
3. Selectați simbolul  din spatele Gateway, pe care doriți să-l ștergeți/dezinstalați.
4. Confirmați ștergerea prin **OK**.

16 Curățirea

ATENȚIE

Deteriorarea Gateway prin curățare greșită

Detergenții neadecvați pot ataca carcasa.

- ▶ Gateway se va curăța numai cu o cârpă curată și moale.

17 Eliminarea ca deșeu



Aparatura electrică și electronică, precum și bateriile nu trebuie evacuate la deșeurile menajere, ci trebuie predate centrelor de colectare și preluare organizate în acest scop.



18 Date tehnice

18.1 Gateway

Tip	Emițător BiSecur Gateway
Frecvență	868 MHz BiSecur și cu cod fix 868 MHz
Alimentare cu tensiune	5 V CC
Putere absorbită maximă	2 W
Interfață	RJ-45 (Ethernet)
Clasa de protecție	III
Categorie de protecție	IP20
Temperatura ambiantă admisă	-20 °C până la +60 °C

18.2 Alimentator cu ștecher

Alimentare cu tensiune	100–240 V AC / 50 / 60 Hz
Tensiune de ieșire	5 V CC
Putere absorbită maximă	5 W
Clasa de protecție	II
Categorie de protecție	IP20

19 Declarație de conformitate CE

În spiritul directivei Radio Equipment Directive (RED) 2014/53/UE

Prin prezenta

firma Hörmann KG Verkaufsgesellschaft
Upheider Weg 94-98
D-33803 Steinhagen

declară că acest

dispozitiv, Emițătoare pentru aparate cu receptor Hörmann

Codul de identificare al articolului	BiSecur Gateway
denumirea tipului	BiSecur Gateway LAN / WLAN

pe baza concepției și tipului constructiv comercializat de noi este în conformitate atât cu cerințele fundamentale, precum și cu alte prevederi relevante ale directivei Radio Equipment Directive (RED) 2014/53/UE.

În cazul unei modificări a dispozitivului, care nu a fost convenită cu noi, această declarație își pierde valabilitatea.

Norme și specificații utilizate:

EN 60950-1

EN 62311

ETSI EN 301 489-1

ETSI EN 301 489-3

ETSI EN 300 220-1

ETSI EN 300 220-2

ETSI EN 300 328

Acest aparat poate fi utilizat în toate țările UE, în Norvegia,
Elveția și în alte țări.

Steinhagen, 13.06.2016



împuternicit, Axel Becker
Conducerea firmei

Съдържание

1	За настоящата инструкция.....455	12	Порталът ViSecur Home на Hörmann.....464
1.1	Използвани предупреждения455	12.1	Задаване на режим на Gateway през портала Hörmann464
2	Указания за безопасност455	12.2	Създайте връзка между приложението и портала на Hörmann.464
2.1	Употреба по предназначение455	12.3	Навигация през портала на Hörmann.....465
2.2	Указания за безопасна експлоатация на ViSecur Gateways455	13	Информация и помощ466
2.3	Указание относно защитата на данни.....456	14	Рестартиране на Gateway.....470
3	Преглед на системата ViSecur Home.....456	15	Изтриване на Gateway470
4	Обхват на доставката457	15.1	Изтриване от приложението.....470
5	Описание на Gateway457	15.2	Изтриване от сървъра на портала.....470
5.1	LED-индикация.....457	16	Почистване470
6	Пускане на Gateway в експлоатация.....458	17	Извозване като отпадък.....470
6.1	Системни изисквания.....458	18	Технически данни.....470
6.1.1	Android458	18.1	Gateway470
6.1.2	iOS.....458	18.2	Захранващ блок.....470
6.1.3	Домашна мрежа.....458	19	ЕО-Декларация за съответствие470
6.2	Връзка458		
7	Приложение (App) ViSecur.....458		
7.1	Инсталиране на приложението459		
7.2	Настройване на Gateway459		
7.3	Функция „Помощ“459		
7.4	Разяснение на символите в приложението .459		
7.4.1	Системни настройки.....459		
7.4.2	Съоръжения и устройства459		
7.4.3	Обслужване на устройствата460		
7.4.4	Системни съобщения460		
7.5	Начална страница на приложението460		
7.5.1	Меню „Устройства“460		
7.5.2	Меню „Сценарии“460		
7.5.3	Меню „Настройки“.....460		
7.5.4	Меню „Управление на потребители“.....461		
7.5.5	Бутон „Информация“ 461		
8	WLAN461		
8.1	Задаване на режим WLAN между Gateway и рутера461		
8.2	Проверка на силата на сигнала от WLAN....461		
9	Добавяне на устройство с приемник на Hörmann.....462		
9.1	Прехвърляне на радиокод от ръчен предавател.....462		
9.2	Регистриране на радиокод от Gateway462		
10	Изготвяне на сценарии463		
11	Регистриране на потребители463		
11.1	Задаване на нов потребител и причисляване на потребителски права463		
11.2	Настройване на приложението на новия потребител за работа във Вашата домашна мрежа463		
11.3	Настройване на приложението на новия потребител за работа от разстояние464		

Предаването и размножаването на този документ, използването и оповестяването на неговото съдържание са забранени, освен ако не е налице изрично разрешение за това. Нарушаването на тази забрана поражда задължение за обезщетение. Всички права за регистрация на патент, полезен модел или промишлен дизайн са запазени. Правото за нанасяне на промени се запазва.

Уважаеми клиенти,
Благодарим Ви, че сте решили да закупите качествени продукти от нашия асортимент.

1 За настоящата инструкция

Прочетете внимателно цялата инструкция, тя съдържа важна информация за продукта. Обърнете внимание на указанията и ги спазвайте стриктно, най-вече тези, касаещи безопасността и съдържащи предупреждения.

Съхранявайте грижливо настоящата инструкция и се погрижете, тя да е винаги на разположение на потребителя на продукта.

1.1 Използвани предупреждения

 <p>Общоприетият символ за предупреждение обозначава опасност, която може да доведе до телесни наранявания или смърт. В текстовата част общоприетият символ за предупреждение се използва заедно с описаните по-долу степени на предупреждение. В частта с фигурите допълнително указание препраща към разясненията в текстовата част.</p>
⚠ ПРЕДУПРЕЖДЕНИЕ
Обозначава опасност, която може да доведе до смърт или тежки телесни наранявания.
ВНИМАНИЕ
Обозначава опасност, която може да доведе до повреждане или унищожаване на продукта .

2 Указания за безопасност

2.1 Употреба по предназначение

BiSecur Gateway е двупосочен предавател

- за командване на задвижвания за врати и принадлежности с радиовръзка
- за извикване на информация за актуалната позиция.

Той служи като интерфейс между Вашата домашна мрежа и устройствата с приемник на Hörmann.

Други приложения са недопустими. Производителят не носи отговорност за щети, възникнали вследствие на употреба не по предназначение или некоректно обслужване.

2.2 Указания за безопасна експлоатация на BiSecur Gateways

⚠ ПРЕДУПРЕЖДЕНИЕ
<p>Опасност от наранявания при движение на вратата Когато с приложението BiSecur App се работи от смартфон / таблет, е възможно хора да бъдат наранени от движението на вратата.</p> <ul style="list-style-type: none"> ▶ Уверете се, че смартфонът / таблетът няма да попадне в ръцете на деца и ще се използва само от лица, които са инструктирани относно начина на функциониране на дистанционно управляваното съоръжение! ▶ Използвайте приложението само при визуален контакт с вратата, ако е налице само един защитен механизъм! ▶ Преминвайте през отворената дистанционно управлявана врата, само когато тя е застанала в крайна позиция отворена врата! ▶ Никога не заставайте в областта на движение на вратата.

⚠ ВНИМАНИЕ
<p>Опасност вследствие на неволно включване на устройства Дистанционното управление на устройства може да доведе до неволно включване, например могат да се задействат машини.</p> <ul style="list-style-type: none"> ▶ Уверете се, че дистанционното управление на устройства няма да създаде опасност от нараняване на хора или предмети или че този риск ще бъде предотвратен от защитни механизми. ▶ Вземете под внимание указанията, дадени от производителя на дистанционно управляваните устройства. ▶ Не трябва да има възможност за задействане на машини по невнимание.

ВНИМАНИЕ
<p>Нарушение на функциите вследствие на атмосферни влияния Ако това изискване не се спазва, функцията може да се наруши! Защитете Gateway от следните влияния:</p> <ul style="list-style-type: none"> • директна слънчева светлина (допустима температурна област: -20 °C до +60 °C) • влага • прах

УКАЗАНИЯ:

- След програмирането или допълването на радиосистемата проведете тест за функционалност.
- За пускане в експлоатация или разширяване на радиосистемата използвайте само оригинални части.
- Местните дадености могат да окажат влияние върху обхвата на радиосистемата.
- Едновременното използване на мобилни телефони тип GSM-900 също може да повлияе на обхвата.

2.3 Указание относно защитата на данни

При използването на Gateways от разстояние са налице прехвърляне на основни данни за продукта и превключвания към портала Hörmann.

Вземете под внимание указанията относно защитата на данни, посочени в портала или в приложението.

3 Преглед на системата BiSecur Home

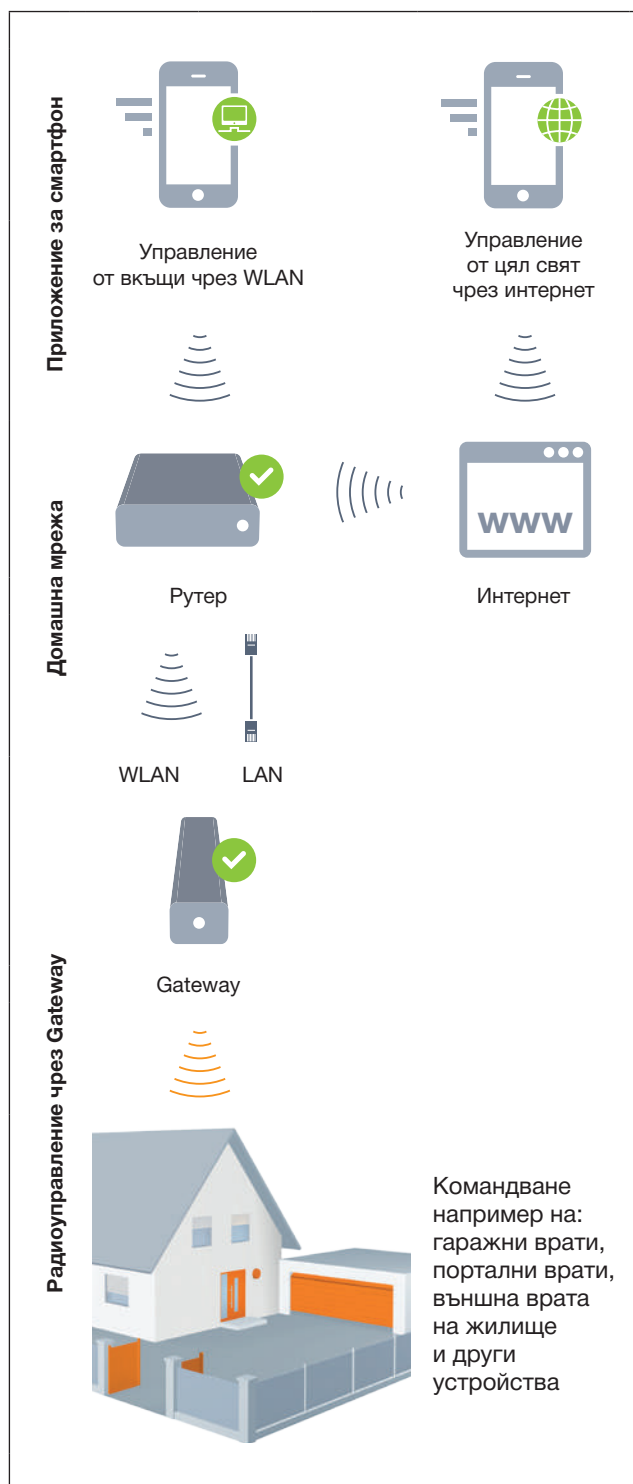

Вижте и краткия филм на сайта:
www.bisecur-home.com/videos



4 Обхват на доставката

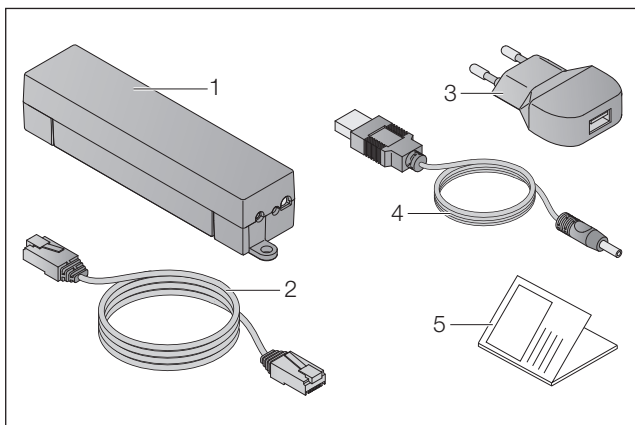

1. BiSecur Gateway
2. Мрежов кабел CAT 5E, 1 м
3. Захранващ блок 100 – 240 V AC / 5 V DC / 1,0 A
4. Кабел от USB-A към DC
5. Инструкция за бързо стартиране при първото пускане в експлоатация

5 Описание на Gateway

С BiSecur Gateway на Hörmann можете да управлявате задвижвания за врати, както и други устройства с приемник Hörmann удобно от смартфон или таблет. В допълнение приложението Ви показва позицията на вратата, както и състоянието на Вашите устройства.

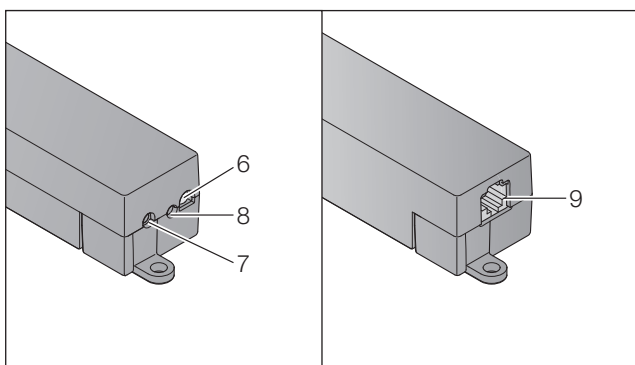

6. LED-индикация, многоцветна
7. Бутон
8. Връзка за захранващ блок
9. Връзка за мрежов кабел

5.1 LED-индикация

Зелено (GN)

Състояние	Функция
мига	След подаване на напрежение до изграждането на активна връзка с мрежата
	Gateway се регистрира в мрежата
свети продължително	Налице е активна връзка с мрежата
свети 5 сек.	Добра WLAN-връзка

Синьо (BU)

Състояние	Функция
свети 1 сек.	Извикване на информация за статуса при един канал
свети 2 сек.	Изпраща се радиокод (BiSecur)
мига бавно 4 сек. мига бързо 2 сек.	Gateway разпознава радиокод BiSecur от ръчния предавател
мига бавно 5 сек. мига бързо 2 сек. свети продължително	Рестартиране на устройството

Червено (RD)

Състояние	Функция
свети 2 сек.	Излъчва се радиокод (фиксиран код)
свети 5 сек.	Лоша WLAN-връзка
мига бавно 4 сек. мига бързо	Gateway разпознава фиксиран радиокод отх ръчния предавател

Синьо (BU) и зелено (GN)

Състояние	Функция
променящо се мигане	Извикване на информация за статуса при - няколко запитвания - няколко канала

Синьо (BU) и червено (RD)

Състояние	Функция
15 сек. променящо се мигане	Режим за предаване / излъчване

Зелено (GN) и червено (RD)

Състояние	Функция
5 сек. променящо се мигане	Умерен WLAN-обхват

6 Пускане на Gateway в експлоатация

6.1 Системни изисквания

6.1.1 Android

- от софтуер версия 2.3
- мин. 256 MB RAM

6.1.2 iOS

- от софтуер версия iOS 6
- от iPod touch 5-то поколение
- от iPhone 4S
- от iPad 2
- от iPad mini

6.1.3 Домашна мрежа

- Достъп до широколентов интернет
- Интернет браузър
 - Firefox от версия 14
 - Chrome от версия 22
 - Safari от версия 4
 - Internet Explorer от версия 10
 - Други актуални уеб браузъри, които поддържат Javascript и CSS3
- WLAN рутер
 - WLAN стандарт IEEE 802.11b/g/n
 - Кодиране WPA-PSK или WPA2-PSK
 - Име на мрежата без интервали
 - Позволен достъп на други крайни устройства
- Свободна LAN бухса на рутера
- Подаване на напрежение (100–240 V AC / 50 / 60 Hz)
- Смартфон или таблет с достъп до App StoreSM или до GoogleTM play
- Местоположение с радиовръзка до обслужваното устройство.

6.2 Връзка

Местоположение за Вашия Gateway:

- ▶ Уверете се, че на избраното местоположение е налице радиовръзка до устройствата, които ще се обслужват.

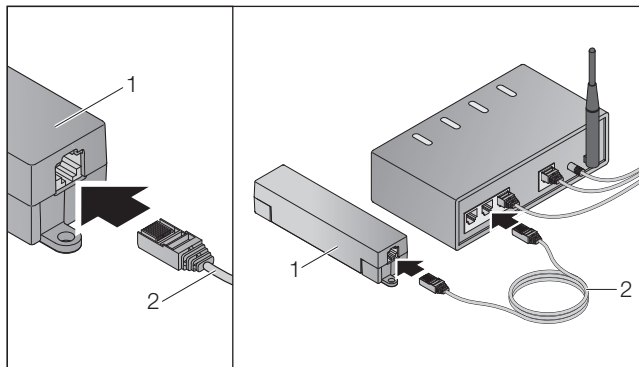

- ▶ Свържете Gateway (1) чрез мрежовия кабел (2) към рутера.

ВНИМАНИЕ

Повреждане на Gateway поради използване на недопустим захранващ блок.

Ако Gateway се използва със захранващ блок на друг производител, това може да причини повреда.

- ▶ Използвайте единствено включения в доставката захранващ блок или резервни части от нашия асортимент.

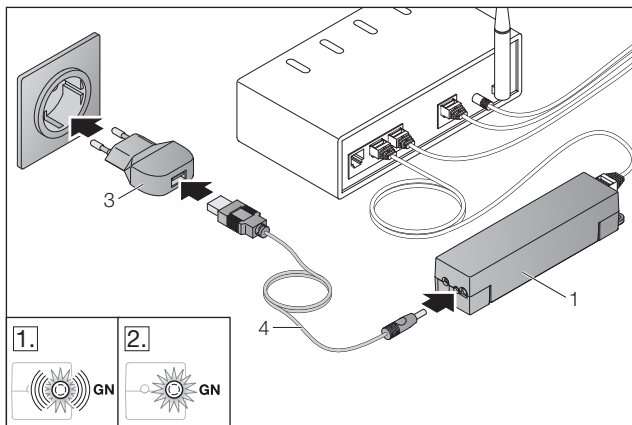

- ▶ Свържете Gateway (1) чрез кабеля (4) и захранващия блок (3) към електрическата мрежа (100–240 V AC / 50 / 60 Hz).

1. LED-индикацията мига в зелено:
 - Налице е напрежение.
 - Активна връзка с мрежата все още не е налична.
 - Регистрирането в мрежата може да отнеме няколко секунди.
2. LED-индикацията свети трайно в зелено:
 - Налице е активна връзка с мрежата.

Gateway е готов за работа в режим LAN.

7 Приложение (App) BiSecur



С помощта на приложението можете да командвате желаните устройства от Вашия смартфон или таблет, напр. задвижвания за гаражни и портални врати, пешеходни врати, както и други устройства с приемник на Hörmann.

Функции:

- Настройване и управление на устройства
- Командване на устройства
- Запитване за статуса
- Изготвяне на сценарии
- Предоставяне на права
- Имейл за контакт с отдела за поддръжка
- Известия от отдела за поддръжка

Приложението BiSecur е налично в App StoreSM или GoogleTM play.

7.1 Инсталиране на приложението

- ▶ Инсталирайте приложението BiSecur на Вашия смартфон / таблет.

7.2 Настройване на Gateway

1. Уверете се, че Вашият смартфон / таблет е свързан към домашната Ви мрежа.
2. Стартирайте приложението.
3. Изберете символа +.
 - Приложението търси налични Hörmann Gateways.
 - Този процес може да отнеме няколко секунди.
 - Появяват се всички добавени Gateways.
4. Натиснете бутона **OK**.
5. Изберете Вашия Gateway.

Отваря се началната страница на приложението.

УКАЗАНИЕ:

От съображения за сигурност е желателно да промените паролата след първоначалната регистрация.

За да командвате устройства с помощта на приложението, изпълнете следните стъпки:

- Добавете желаното устройство
- Прехвърлете / регистрирайте желаната функция

- ▶ Виж точка 9





7.3 Функция „Помощ“

За улеснение при използването на приложението е интегрирана функция „Помощ“.



- ▶ За да активирате или деактивирате помощната страница, изберете символа ?.

7.4 Разяснение на символите в приложението

Символ	Значение / Функция
	Назад
	Редактиране
	Добавяне
	Търсене на WLAN-мрежи
	Статус на свързването с WLAN
	Успешно свързване с WLAN
	Неуспешно свързване с WLAN
	Активиране
	Изтриване
	Актуализиране

	Имейл до отдела за поддръжка
	Функция „Помощ“
	Бутон „Информация“
	Известия от отдела за поддръжка







7.4.1 Системни настройки

Символ	Значение / Функция
	Настройки на портала
	Свързване с домашната мрежа
	Свързване през интернет



7.4.2 Съоръжения и устройства

Символ	Значение / Функция
	Гаражна врата с вертикално отваряне (тук: Затворена)
	Гаражна врата с хоризонтално отваряне (тук: Затворена)
	Крилна врата, с 1 крило (тук: Частично отворена)
	Крилна врата, с 2 крила (тук: Частично отворена)
	Плъзгаща се врата (тук: Частично отворена)
	Врата за пешеходци (тук: Затворена)
	Осветление (тук: Вкл.)
	Контакт (тук: Вкл.)

7.4.3 Обслужване на устройствата

Символ	Значение / Функция
	Импулс
	Частично отваряне
	Осветление на задвижването
	Движение на вратата в посока „отворена врата“ (в зависимост от устройството)
	Движение на вратата в посока „затворена врата“ (в зависимост от устройството)
	Автоматичен режим
	Вкл. / Изкл.

7.4.4 Системни съобщения



Символ	Значение / Функция
	- ВНИМАНИЕ: Грешка - Няма референтна точка
	Не са налични данни
	- Автоматично затваряне - Забавено задействане
	Индикации за посоката на движение
	
	Активен стоп

7.5 Начална страница на приложението

Началната страница разполага със следните менюта:

- Устройства
- Сценарии
- Настройки
- Управление на потребители

7.5.1 Меню „Устройства“

Символ	Значение / Функция
	Добавяне на нови устройства
	Запитване за статуса на устройствата

	Преименуване на устройства, деактивиране на обратната сигнализация, регистриране на нов канал на устройството, Изтриване на цели устройства или на отделни канали
---	---

Добавените устройства се изброяват в списък със следната информация:

- Наименование
- Изображение (секционна врата, крилна врата, плъзгаща се врата и т.н.)
- Актуален статус



За всеки Gateway могат да бъдат записани общо 16 функции. Пример за четири функции:

- Импулс,
- Движение на вратата в посока „отворена врата“,
- Движение на вратата в посока „затворена врата“,
- Частично отваряне

Добавените устройства можете да командвате директно със записаните функции.

За добавяне на устройство с приемник на Hörmann виж точка 9.

7.5.2 Меню „Сценарии“

Символ	Значение / Функция
	Добавяне на нов сценарий
	Преименуване на сценарии, Добавяне на функции от устройството към сценарий, Изтриване на цели сценарии или само на отделни функции

Комбинируйте няколко единични функции в общ сценарий. С едно натискане на бутон можете например

- Да командвате едновременно гаражната и порталната врата.
- Да командвате външната врата заедно с външното осветление.
- При две гаражни врати да настройвате едновременно позицията за проветряване.

Добавените сценарии се изброяват в списък с техните имена.



Ако изберете даден сценарий, заложените в него функции се изпълняват на момента.

За изготвяне на сценарии виж точка 10.

7.5.3 Меню „Настройки“

- a. Разпознати канали
- b. Изтриване на запазените данни за логване
Ако потвърдите изтриването на данните за логване с ОК, паролата ще трябва да се въвежда отново при избирането на съответния Gateway.
- c. Промяна на парола
- d. Бърз достъп
Когато за даден Gateway е активиран бърз достъп, приложението се логва автоматично при възможност.
- e. Управление на PopUp съобщения
- f. Промяна на името на този Gateway
- g. WLAN

7.5.4 Меню „Управление на потребители“

Символ	Значение / Функция
	Добавяне на нов потребител
	Активиране на потребителски права
	Редактиране на потребител

Като администратор можете да зададете кои устройства да могат да се командват от съответния потребител.

Пример: По време на отпуската Ви Вашият съсед може да отваря порталната врата, но не и външната врата, за да влиза в дома Ви.

За добавяне на нов потребител и причисляване на потребителски права виж точка 11.1.

7.5.5 Бутон „Информация“

Зад бутона „Информация“ се крият следите данни и функции:

- a. Информация (Общо, FAQ)
- b. Отписване
- c. Онлайн помощ
- d. Известия

8 WLAN

8.1 Задаване на режим WLAN между Gateway и рутера

Ако Вашият Gateway е в непосредствена близост до рутера и устройствата Ви са достъпни през радиовръзка, двете устройства могат да останат свързани чрез LAN. В такъв случай можете да прескочите тази точка.

Условия:

- Gateway е свързан към рутера с мрежовия кабел.
- Настройките на рутера са коректни, виж точка 6.1.3.
- Достъпът до приложението е позволен, виж точка 7.1.0
- Gateway и Вашият смартфон / таблет са свързани към домашната мрежа.

1. От началната страница на приложението изберете платформата „**Настройки**“.
– Платформата „**Настройки**“ се отваря.
2. Изберете полето **WLAN**.
– Отваря се прозорецът **WLAN мрежи**.
3. Изберете символа .
– Приложението търси автоматично активните WLAN мрежи.
– Видимите мрежи се указват в нов прозорец.
4. Изберете Вашата WLAN мрежа.
5. Въведете паролата си за достъп до WLAN.

УКАЗАНИЕ:

При автоматичното търсене се разпознават само видими мрежи.

Ако желаната мрежа не бъде указана автоматично, тя трябва да се зададе ръчно.

- ▶ Въведете следните данни:
 - a. Име (SSID / име на мрежата)
 - b. Парола (мрежа)
- 6. Натиснете бутона „**Свързване**“.
– Появява се индикация за статуса.

Ако задаването е било неуспешно:

- ▶ Повторете стъпки 4–6.

При успешно задаване на мрежата Gateway е достъпен през WLAN.

7. Отстранете мрежовия кабел.
8. Отпишете се от приложението.

Gateway е настроен за командване от смартфон / таблет в локален режим WLAN.

8.2 Проверка на силата на сигнала от WLAN

Можете да проверявате силата на WLAN-сигнала от Gateway, за да намерите най-подходящото място за разполагане на Вашия Gateway.

УКАЗАНИЕ:

По време на проверката на силата на WLAN-сигнала не е възможно използване на Gateway.

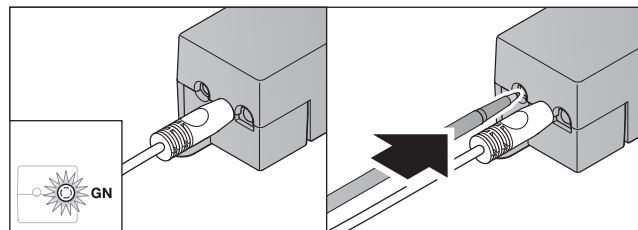

1. Gateway трябва да е активно свързан с мрежата.
– LED-индикацията свети трайно в зелено.
2. Натиснете 1 x за кратко бутона на Gateway.
– Актуалната LED-индикация се прекъсва след 5 секунди.
– За 5 секунди се указва силата на WLAN-сигнала:

LED-индикация	Състояние	Функция
Зелено (GN)	свети 5 сек.	Добра WLAN-връзка
Зелено (GN) и червено (RD)	редуващо се мигане в продължение на 5 секунди	Умерен WLAN-обхват
Червено (RD)	свети 5 сек.	Лоша WLAN-връзка

3. Gateway прекъсва указването на състоянието.
– LED-индикацията изгасва за кратко.

4. Gateway преминава в работния режим, в който се е намирал преди проверката за силата на сигнала.
 - LED-индикацията свети трайно в зелено.

9 Добавяне на устройство с приемник на Hörmann

Радиовръзката между Gateway и устройство с приемник на Hörmann се изгражда през приложението. Налице са две възможности за изграждане на радиовръзката:

- a. За прехвърляне на радиокод от ръчен предавател виж точка 9.1.
- b. За регистриране на радиокод от Gateway виж точка 9.2.

УКАЗАНИЕ:

Ако в комбинация със задвижването за гаражни врати SupraMatic (серия 3) използвате приемник ESE или ESEI BiSecur и желаете да получавате обратно известяване на статуса в проценти, то радиокодът на вградения приемник (задвижване) трябва да е на първия канал на инсталираното устройство (приложение).

9.1 Прехвърляне на радиокод от ръчен предавател

Условия:

- Gateway и Вашият смартфон / таблет са свързани към домашната мрежа.
 - Инсталацията на приложението е извършена, виж точка 7.1.
 - Устройствата, които ще се обслужват, са достъпни през радиовръзка.
1. От началната страница на приложението изберете платформата „Устройства“.
 2. За да влезете в менюто „Добавяне на устройство“, изберете символа **+**.
 - Отваря се прозорецът „Добавяне на устройство“.
 3. Въведете следните данни:
 - a. Наименование (напр. гаражна врата)
 - b. Тип устройство (напр. гаражна врата с вертикално отваряне)
 - c. Контролна отметка за способността за изпращане на обратна сигнализация
Махнете отметката, ако Вашето устройство не може да изпраща обратна сигнализация.

УКАЗАНИЕ:

Информирайте се дали Вашето устройство може да изпраща обратна сигнализация. Списък на всички съвместими задвижвания и приемници, както и на системните изисквания, ще намерите в интернет на адрес: www.bisecur-home.com

4. Натиснете бутона „Напред“.
- Отваря се нов прозорец „Добавяне на устройство“.

За да може да регистрира желаните функции, ръчният предавател, чийто радиокод е регистриран на устройството, трябва да е в близост до Gateway.

⚠ ВНИМАНИЕ

Опасност от наранявания при нежелано движение на вратата

По време на прехвърлянето на кодове в рамките на радиосистемата е възможно да се стигне до нежелани движения на вратата.

- ▶ При провеждане на разпознавания за радиосистемата, следете в областта на движение на вратата да не попадат хора или предмети.

5. Натиснете бутона на ръчния предавател, чийто код желаете да предадете, и го задръжте натиснат.

BiSecur	LED-индикацията на ръчния предавател светва за 2 секунди в синьо и изгасва. След 5 секунди LED-индикацията започва да мига ту в червено, ту в синьо.
Фиксиран код 868 MHz	LED-индикацията на ръчния предавател свети непрекъснато в червено.

6. Изберете функция от приложението, която устройството може да изпълни. Новият радиокод се причислява към тази функция.

BiSecur	LED-индикацията на Gateway мига бавно в синьо в продължение на 4 секунди. Ако радиокодът бъде разпознат, LED-индикацията започва да мига бързо в синьо.
Фиксиран код 868 MHz	LED-индикацията на Gateway мига бавно в червено в продължение на 4 секунди. Ако радиокодът бъде разпознат, LED-индикацията започва да мига бързо в червено.

7. Освободете бутона на ръчния предавател.

За да регистрирате други функции:

- ▶ Повторете стъпки 5 – 7.
 - LED-индикацията свети в зелено.
 - LED-индикацията мига 2 x последователно при BiSecur: в зелено и в синьо при Festcode: в зелено и в червено
 - LED-индикацията свети трайно в зелено.

8. Накрая на процеса натиснете бутона **OK**.

Gateway е настроен за командване от смартфон / таблет в локалната домашна мрежа.

УКАЗАНИЕ:

Ако в рамките на 20 секунди не бъде разпознат валиден радиокод, се отваря Рорир прозорец с информация, че регистрирането на желания канал е провалено.

9.2 Регистриране на радиокод от Gateway

Условия:

- Устройствата с приемник на Hörmann могат да регистрират радиокодове BiSecur от Gateway.
- Gateway и Вашият смартфон / таблет са свързани към домашна мрежа.
- Инсталацията на приложението е извършена, виж точка 7.1.

- Gateway трябва да е в близост до устройствата, които ще се регистрират. Устройствата трябва да са достъпни през радиовръзка.

УКАЗАНИЕ:

За следващите стъпки е необходимо да се вземат под внимание инструкциите на устройствата.

1. От началната страница на приложението изберете платформата „**Устройства**“.
2. За да влезете в менюто „**Добавяне на устройство**“, изберете символа **+**.
 - Отваря се прозорецът „**Добавяне на устройства**“.
3. Въведете следните данни:
 - a. Наименование (напр. гаражна врата)
 - b. Тип устройство (напр. гаражна врата с вертикално отваряне)
 - c. Контролна отметка за способността за изпращане на обратна сигнализация
Махнете отметката, ако Вашето устройство не може да изпраща обратна сигнализация.

УКАЗАНИЕ:

Информирайте се дали Вашето устройство може да изпраща обратна сигнализация. Списък на всички съвместими задвижвания и приемници, както и на системните изисквания, ще намерите в интернет на адрес: www.bisecur-home.com

4. Натиснете бутона „**Напред**“.
 - Отваря се нов прозорец „**Добавяне на устройство**“.
5. Активирайте прозорчето „**Регистриране на радиокод**“.
6. Активирайте функцията „Регистриране на радиокод“ на устройството. Изпълнете стъпките, описани в инструкцията на съответния продукт.
7. Изберете функция от приложението, която устройството може да изпълни. Новият радиокод се причислява към тази функция.
8. Радиокодът се изпраща, когато устройството се намира в режим на регистриране.
 - LED-индикацията от Gateway мига 15 секунди в червено и синьо.
9. Щом устройството разпознае валиден радиокод, то сигнализира, че процесът по регистриране е приключил.

За да регистрирате други функции:

- ▶ Повторете стъпки 6–9.
- 10. За приключване на регистрирането потвърдете с бутона **ОК**.

Gateway е настроен за командване от смартфон / таблет в локалната домашна мрежа.

10 Изготвяне на сценарии

Комбинируйте няколко единични функции в общ сценарий, например влизане вкъщи или позиция за проветряване.

Условие:

- Инсталацията на приложението е извършена, виж точка 7.1.
- Трябва да са регистрирани няколко устройства и функции.

1. В менюто „**Сценарии**“ изберете символа **+**.
 2. Добавете име за нов сценарий.
 3. Натиснете бутона „**Добавяне**“.
 - Отваря се списък с устройствата, които са на разположение.
 4. Изберете устройство.
 - Отваря се друг списък с вече регистрираните функции за съответното устройство.
 5. Изберете желаната функция
 - Името на функцията се добавя в списъка за този сценарий.
- За да добавите други устройства и функции:
- ▶ Повторете стъпки 3–5.
 - 6. За приключване на процеса натиснете бутона **ОК**.

Регистриран е нов сценарий.

11 Регистриране на потребители

На един Gateway могат да се регистрират един администратор и девет други потребителя.

11.1 Задаване на нов потребител и причисляване на потребителски права

Ако даден Gateway ще се използва от няколко крайни устройства или лица, трябва да се зададат още потребители.

Условие:

- Инсталацията на приложението е извършена, виж точка 7.1.
 - Регистриран сте като администратор.
1. В менюто „**Управление на потребители**“ изберете символа **+**.
 2. Добавете данните за достъп за нов потребител:
 - a. Потребителско име
 - b. Парола
 - c. Повторете паролата
 3. Потвърдете въведената информация с бутона **ОК**.
 - Указват се всички регистрирани устройства.
 4. Изберете устройствата, до които новият потребител ще има достъп.
 - В края на реда за всяко избрано устройство се появява символът ✓ за потвърждение.
 5. Натиснете бутона „**Запомняване**“, за да запазите избора си.

Потребителските права са създадени за работа в домашната мрежа.

11.2 Настройване на приложението на новия потребител за работа във Вашата домашна мрежа

Условие:

- Паролата на администратора е била променена.
1. Инсталирайте приложението BiSecur на смартфона / таблета на новия потребител.
 2. Уверете се, че смартфонът / таблетът е свързан към домашната Ви мрежа.
 3. Стартирайте приложението.
 4. Изберете символа **+**.
 - Появяват се всички добавени Gateways.

5. Натиснете бутона **OK**.
6. Изберете Вашия Gateway.
7. Въведете потребителското име и принадлежащата му парола.
 - Отваря се началната страница на приложението.

Приложението на новия потребител е настроено за работа във Вашата домашна мрежа.

11.3 Настройване на приложението на новия потребител за работа от разстояние

Условие:

- Приложението BiSecur App е инсталирано.
 - Зададен е режим Gateway през портала Hörmann, виж точка 12.1.
1. В портала Hörmann изберете менюто „**Управление**“.
 2. Влезте в подменюто „Смартфони / планшети“.
 3. За да добавите смартфон / таблет, изберете символа **+**.
 4. Запишете си ID-номера на устройството.
 5. Попълнете задължителните полета.
 6. Запомнете въведените данни.
 7. В портала Hörmann изберете менюто „Достъп“.
 8. За да добавите достъп, изберете символа **+**.
 9. Изберете смартфона / планшета и Gateway, за да регистрирате достъпа от разстояние.
 10. Запомнете въведените данни.
 11. Отпишете се от портала Hörmann.
 12. Уверете се, че смартфонът / планшетът разполага с мобилна връзка.
 13. Стартирайте приложението.
 14. Изберете символа **+**.
 15. Въведете автоматично генерирания за новия потребител ID-номер на устройството и определената за целта парола от портала Hörmann.
 16. Потвърдете настройките в портала с бутона **OK**.
 - Появява се индикация за статуса.
 17. Натиснете бутона **OK**.
 18. Изберете Вашия Gateway.

Ако задаването е било неуспешно:

- ▶ Повторете стъпки 15 до 18.

Приложението на новия потребител е настроено за работа от разстояние.

12 Порталът BiSecur Home на Hörmann

През портала на Hörmann регистрирате Вашия Gateway, както и смартфона / планшета си за работа от цял свят посредством интернет. Еднократната регистрация се извършва през сертифицирана интернет страница на Hörmann и гарантира максимална сигурност на данните.

12.1 Задаване на режим на Gateway през портала Hörmann

За да използвате Gateway също и на път, т.е. извън Вашата домашна мрежа:

1. Посетете портала на Hörmann (www.bisecur-home.com).
2. Регистрирайте се.
3. Следвайте асистента и направете следните стъпки:
 - a. Регистрирайте Gateway
 - ▶ Въведете MAC адреса и кода на Gateways. Ще ги намерите на етикета на Gateway.
 - ▶ Запомнете въведените данни.
 - b. Регистрирайте смартфон / таблет
 - ▶ За да добавите смартфон / таблет, изберете символа **+**.
 - ▶ Запишете си ID-номера на устройството.

УКАЗАНИЕ:

ID на устройството се генерира автоматично от системата и трябва да бъде вписано в приложението заедно с установената от Вас парола.

- ▶ Попълнете задължителните полета.
- ▶ Запомнете въведените данни.
- c. Създайте достъп смартфон / таблет – Gateway
 - ▶ За да добавите достъп, изберете символа **+**.
 - ▶ Изберете смартфона / планшета и Gateway, за да регистрирате достъпа от разстояние.
 - ▶ Запомнете въведените данни.

За да регистриране и други Gateways, смартфони / планшети и да управлявате достъпа.

1. В портала Hörmann изберете менюто „**Управление**“.
2. Направете избор и го изпълнете.
3. Отпишете се от портала Hörmann.

12.2 Създайте връзка между приложението и портала на Hörmann.

1. Стартирайте приложението.
2. Изберете символа **+**.
3. Въведете автоматично генерирания ID-номер на устройството и определената от Вас парола от портала Hörmann.
4. Потвърдете настройките си в портала с бутона **OK**.
 - Появява се индикация за статуса.
5. Натиснете бутона **OK**.
6. Изберете Вашия Gateway.

Ако задаването е било неуспешно:

- ▶ Повторете стъпки 3 до 6.

При успешно регистриране обслужването през портала е активирано.

12.3 Навигация през портала на Hörmann

Списък	Подсписък	Описание
Начална страница		Преглед на навигацията
Регистрационен асистент		Този асистент Ви води през процеса по регистрацията.
Настройки	Login / Logout	<ul style="list-style-type: none"> • Login Регистрирайте се в портала на Hörmann. • Logout Отпишете се от портала на Hörmann.
	Регистриране	Въведете личните си данни, за да се регистрирате.
	Редактиране*	Редактирайте детайлите по следните точки: <ul style="list-style-type: none"> • Потребителска сметка • Информация за контакт • Настройки на протокола
	Рестартиране на идентификатора	Изискайте Вашите данни за достъп <ul style="list-style-type: none"> • Потребителско име • Парола
Управление*	Gateways	Оттук можете да управлявате Вашите Gateways.
	Смартфони	<ul style="list-style-type: none"> • Управлявайте мобилните устройства (смартфони, планшети) за дистанционен достъп до Вашия Gateway. • ID на устройството се генерира автоматично от системата и трябва да бъде вписано в приложението заедно с установената от Вас парола.
	Права за достъп	Управлявайте достъпа между мобилните крайни устройства и регистрираните Gateways.
Протокол*	Gateway	Отворете протоколите от свързванията с Gateway, за да ги разгледате.
	Смартфони / Планшети	Отворете протоколите от свързванията със смартфони / планшети, за да ги разгледате.
Инструкция за инсталиране и експлоатация		Изтеглете си оттук инструкцията за BiSecur Home под формата на PDF файл.
FAQs		Обобщаване на често задавани въпроси (на английски: Frequently Asked Questions , съкратено: FAQs) и съответстващите им отговори.
Системни компоненти		Преглед на съвместимите задвижвания, приемници и устройства
Видео		Кратки видеоклипове, например за инсталиране на Gateway
Импресум		Отговорник за съдържанието
Защита на данните		Информация за защитата на данните от груповия пълномощник по защита на данните в Hörmann KG
Условия за ползване		Условия за ползване <ul style="list-style-type: none"> • Портал „BiSecur Home“ на Hörmann • Приложение BiSecur

* Този списък е видим само за администратора.

13 Информация и помощ

Повече детайли относно инсталирането и експлоатацията на Gateway ще намерите в интернет на адрес: www.bisecur-home.com

Информация за боравенето с приложението ще намерите като натиснете информационния бутон 

Неизправност	Източник	Възможна причина	Отстраняване
Изхвърляне на регистрирани потребители.	Приложение	Регистрирате се едновременно на няколко смартфона / таблета със само един потребител.	<ul style="list-style-type: none"> ▶ Задайте други потребители.
Отваря се следният Рорир прозорец: Неуспешно Вашият канал за предаване на информация не е достатъчен за захващане на приложение.	Приложение	Вашият смартфон / таблет е извън обхвата на WLAN.	<ul style="list-style-type: none"> ▶ Преминете към мобилна връзка. ▶ Създайте отново WLAN връзката.
		Вашият смартфон / таблет няма връзка с интернет доставчика.	<ul style="list-style-type: none"> ▶ Създайте отново мобилната връзка.
		С Вашия смартфон / таблет се намирате в зона между връзката WLAN и мобилната информационна връзка.	<ul style="list-style-type: none"> ▶ Създайте информационна връзка, например като се придвижите в зоната на обхват на Вашия рутер.
		Вашият смартфон / таблет е с лоша информационна връзка или такава липсва.	<ul style="list-style-type: none"> ▶ Създайте информационна връзка, например като излезете от зоната, в която няма радиовръзка.
		Приложението не е било затворено след изготвяне на WLAN връзката на съответния Gateway.	<ul style="list-style-type: none"> ▶ Отпишете се от приложението. ▶ Стартирайте приложението отново.
Обратното известяване на статуса се извършва със закъснение.	Приложение	Извикването на информация от устройството е нарушено и поради това се забавя.	<ul style="list-style-type: none"> ▶ Актуализирайте информационната връзка със символа .
Обратното известяване на статуса не се изписва в проценти.	Приложение	Прехвърлянето / записването на радиокода на вградения приемник (задвигване) е грешно или изобщо не се е състояло.	<ul style="list-style-type: none"> ▶ Само при задвижванията за гаражни врати SupraMatic серия 3 (от индекс на софтуера Bi) и ProMatic серия 3 (от индекс на софтуера Vi): Радиокодът на вградения приемник (задвигване) трябва да е на първия канал на програмираното устройство (приложение).
		Устройството не поддържа тази функция.	Преглед на съвместимите задвижвания, приемници и устройства ще намерите на адрес www.bisecur-home.com .
Обратното известяване на статуса не се указва.	Приложение	Устройството е недостъпно.	<ul style="list-style-type: none"> ▶ Проверете устройството.
		Не е активирана способност на устройството за обратна сигнализация.	<ul style="list-style-type: none"> ▶ Активирайте способността на устройството за обратна сигнализация.
		Устройства с фиксиран код 868 MHz не са способни на обратна сигнализация.	<ul style="list-style-type: none"> ▶ Преоборудване до радиовръзка BiSecur с HET-E2 BS.
Не могат да се добавят следващи устройства, респ. вече налични устройства не могат да се редактират.	Приложение	Достъпът до Gateway се извършва през портала.	<ul style="list-style-type: none"> ▶ Регистрирайте се на Gateway през домашната мрежа.
		Достъпът до Gateway се извършва не като администратор, а като потребител.	<ul style="list-style-type: none"> ▶ Регистрирайте се на Gateway като администратор. ▶ Обърнете се към администратора на Вашия Gateway.
При стартиране на приложението се изписват устройствата.	Приложение	За Gateway е активиран бърз достъп.	<ul style="list-style-type: none"> ▶ Деактивирайте бързия достъп за този Gateway от настройките.

Неизправност	Източник	Възможна причина	Отстраняване
Потребителят на даден Gateway не може да бъде променен. След избора на Gateway се показва директно началната страница.	Приложение	Данните за логване на потребителя са били запаметени.	▶ Изтрийте запаметените данни за логване от настройките.
Езикът на приложението е превключен на английски.	Приложение	Езикът на Вашия смартфон / таблет е настроен на автоматично избиране или на език, който приложението не поддържа.	▶ Задайте от настройките като език на Вашия смартфон / таблет „немски“ или желаните от Вас език.
При избиране на BiSecur Gateway се появява съобщение: <ul style="list-style-type: none"> • Комуникацията с Gateway е неуспешна • Въведеното потребителско име или паролата са грешни 	Приложение	BiSecur Gateway и Вашият смартфон / таблет не са свързани към една и съща домашна мрежа	▶ Уверете се, че BiSecur Gateway и смартфона / таблета са свързани към една и съща домашна мрежа.
		При първото настройване на BiSecur Gateway на Gateway са заложили следните данни за достъп: Потребителско име: „admin“ Парола: „0000“	▶ Рестартирайте BiSecur Gateway до заводските настройки.
BiSecur Gateway трябва да премине към друга WLAN връзка, а това е невъзможно.	Приложение	WLAN връзката вече е инсталирана	▶ Свържете Gateway чрез мрежовия кабел към рутера. Уверете се, че Вашият смартфон / таблет е свързан към новата мрежа и предходната мрежа е деактивирана.
			▶ Настройте Gateway отново.
Изписва се символът ⚠	Приложение	След прекъсване на електрозахранването или при задействане на ограничението на силите на задвижването за врата.	▶ Проведете референтно движение със задвижването за врата.
При избора на Gateway не се показва такъв, респ. показва се различен от търсения Gateway.	Gateway	Gateway и Вашият смартфон, респ. таблет не са свързани към една и съща мрежа по време на настройването	▶ Свържете Gateway и смартфона, респ. таблета към една и съща мрежа.
		При настройването Gateway не е свързан с LAN връзка към мрежата.	▶ Свържете Gateway и рутера посредством мрежовия кабел.
LED-индикацията мига продължително в зелено: Gateway не се регистрира автоматично на рутера.	Gateway	Настройките на рутера не позволяват на Gateway да се регистрира.	▶ Проверете настройките на рутера и разрешете допускане на други устройства в мрежата.
Не е възможно настройване на WLAN.	Рутер	Рутерът е в Mixed-Mode (WPA / WPA2).	▶ Настройте вида защитно кодиране на WPA или WPA2. *
		В настройките на рутера SSID (име на мрежата) съдържа интервал.	▶ Въведете в настройките на рутера SSID (име на мрежата) без интервал. *
		В рутера е настроена грешна радиочестота за WLAN сигнала.	▶ Настройте радиочестотата на рутера на 2,4 GHz. *
Рутерът е недостъпен.	Рутер	Не е възможно свързване с Gateway през интернет.	▶ Проверете настройките на рутера.

* Промяна може да доведе до това, други свързани чрез WLAN устройства вече да не са свързани с домашната мрежа.

Неизправност	Източник	Възможна причина	Отстраняване
При добавяне на Gateway се появява съобщението, че този Gateway вече е причислен. Не се появява обаче във връзките на Gateway.	Портал	MAC адресът на този Gateway вече е използван в друг потребителски акаунт.	▶ Проверете връзките на Gateway във всички създадени от Вас потребителски акаунти.
			▶ Обърнете се към администратора на сървъра с портала Hörmann
Не е възможно свързване с Gateway извън домашната мрежа чрез мобилна информационна връзка.	Приложение	Некоректна радиовръзка / информационна връзка	▶ Създайте мобилна информационна връзка със смартфона / таблета.
		Смартфонът /таблетът няма връзка с интернет.	
	Портал	Gateway не е регистриран в портала.	▶ Регистрирайте Gateway.
		Смартфонът /таблетът не е регистриран в портала.	▶ Регистрирайте смартфона / таблета.
		Достъпът от смартфон / Gateway е създаден частично или изобщо не е създаден.	▶ Създайте достъпите изцяло.

Неизправност	Източник	Възможна причина	Отстраняване
Не е възможно свързване с Gateway извън домашната мрежа чрез мобилна информационна връзка.	Рутер	Проблеми с IP адреса от областта на DHCP Целесъобразно при рутери UMTS/LTE или Repeater	<ul style="list-style-type: none"> ▶ Въведете в рутера причисляването на MAC / IP адрес към Gateway и задайте фиксиран IP адрес за Gateway (извън областта DHCP). Препоръка, не е възможно при всички рутери ▶ Определете областта DHCP на рутера. ▶ Определете IP адреса на Gateway от приложението. ▶ Въведете Вашия IP адрес в уеб браузъра. ▶ Деактивирайте на уеб сървъра на Gateway, в менюто „Настройки LAN“: DHCP LAN / WLAN. ▶ На уеб сървъра на Gateway задайте фиксиран IP адрес за LAN / WLAN (извън областта DHCP).
		Инсталираният Firewall на рутера блокира информационната връзка с Gateway.	<ul style="list-style-type: none"> ▶ Задайте фиксиран IP адрес на Gateway и изключете Firewall на Gateway. При изключването на Firewall трябва да се активират следните протоколи и да се изключат следните портове: <ul style="list-style-type: none"> • Вътрешна комуникация (приложение и Gateway са в една и съща мрежа): <ul style="list-style-type: none"> - порт 80 (сървър, HTTP) - порт 4000 (сървър, prop. Protokoll чрез TCP) • Външна комуникация (приложението е в друга, евентуално мобилна мрежа): <ul style="list-style-type: none"> - порт 443 (TLS) - UDP (стандартен порт) - DNS (стандартен порт) • Host адресите за Gateway (използват се от Gateway за комуникация през портала) <ul style="list-style-type: none"> - sslbiseclan.itbcloud.de (TLS, prop. Protokoll) - Времеви запитвания: pool.ntp.org <p>DNS: Изтегля се динамично от Gateway или се причислява статично на уебсайта на Gateway</p>

14 Рестартиране на Gateway

Можете да върнете Gateway изцяло към заводските му настройки по следния начин.

- Натиснете бутона и го задръжте натиснат.
 - LED-индикацията мига бавно в синьо в продължение на 5 секунди.
 - LED-индикацията мига бързо в синьо в продължение на 2 секунди.
 - LED-индикацията свети продължително в синьо.
- Освободете бутона.
Gateway е в състоянието си при доставката.



УКАЗАНИЕ:

Ако бутонът бъде освободен предсрочно, рестартирането на уреда се прекъсва и радиокодовете не се изтриват.

15 Изтриване на Gateway

Ако вече не се нуждаете от функциите на Gateway, трябва да го изтриете на две места.

15.1 Изтриване от приложението

- Стартирайте приложението.
 - Отваря се списък на всички Gateways.
- Изберете символа .
- Изберете символа  зад Gateway, който желаете да изтриете / деинсталирате.
 - Отваря се прозорецът **Изтриване на Gateway**.
- Потвърдете изтриването с **Да**.

15.2 Изтриване от сървъра на портала

Влезте в сървъра на портала.

- В портала Hörmann изберете менюто „**Управление**“.
- Изберете менюто **Gateways**.
 - Отваря се страница, в която можете да добавяте, редактирате, преглеждате и изтривате Вашите Gateways.
- Изберете символа  зад Gateway, който желаете да изтриете.
- Потвърдете изтриването с **ОК**.

16 Почистване

ВНИМАНИЕ

Повреждане на Gateways при неправилно почистване
Неподходящите почистващи препарати могат да повредят корпуса.

- ▶ Почиствайте Gateway само с чиста и мека кърпа.

17 Извозване като отпадък



Електрическите и електронните уреди, както и батериите не трябва да се изхвърлят заедно с битовите отпадъци, а да се предават в предвидените за целта пунктове.



18 Технически данни

18.1 Gateway

Тип	Предавател BiSecur Gateway
Честота	868 MHz BiSecur и 868 MHz фиксиран код
Подаване на напрежение	5 V DC
Консумирана мощност макс.	2 W
Интерфейс	RJ-45 (Ethernet)
Вид защита	III
Вид защита	IP 20
Допустима температура на околната среда	-20 °C до +60 °C

18.2 Захранващ блок

Подаване на напрежение	100 – 240 V AC / 50 / 60 Hz
Изходно напрежение	5 V DC
Консумирана мощност макс.	5 W
Вид защита	II
Вид защита	IP 20

19 ЕО-Декларация за съответствие

по смисъла на Radio Equipment Directive (RED) 2014/53/EC

С настоящето

фирма Hörmann KG Verkaufsgesellschaft
Upheider Weg 94-98
D-33803 Steinhagen

декларира, че

устройството предавател за устройства с приемник на Hörmann

Наименование на артикула	BiSecur Gateway
Тип	BiSecur Gateway LAN / WLAN

въз основа на своя тип и конструкция, както и на пуснатия в обръщение модел, съответства на основополагащите изисквания и други съществени предписания на директивата Radio Equipment Directive (RED) 2014/53/EC.

В случай на несъгласувано изменение на устройството,
настоящата декларация губи валидността си.

**Приложени и взети предвид стандарти
и спецификации:**

EN 60950-1

EN 62311

ETSI EN 301 489-1

ETSI EN 301 489-3

ETSI EN 300 220-1

ETSI EN 300 220-2

ETSI EN 300 328

Това устройство може да се експлоатира
във всички страни-членки на ЕС, Норвегия,
Швейцария и други държави.

Steinhagen, 2016-06-13



Axel Becker

Ръководство



TR20N004-B DX/07.2016



HÖRMANN KG Verkaufsgesellschaft
Upheider Weg 94-98
D-33803 Steinhagen
www.hoermann.com